

PIONEER
The Art of Entertainment

LaserDisc

Operating Instructions
Mode d'emploi
Bedienungsanleitung
Istruzioni per l'uso

CLD-1800

PAL

CD CDV LD PLAYER
LECTEUR DE CD CDV LD
CD/CDV/LD-SPIELER
LETTORE PER CD, CDV E LD

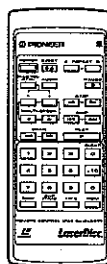
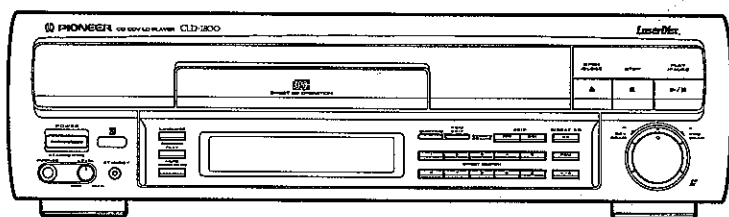

English

Français

Deutsch

Italiano

COMPACT
disc
DIGITAL AUDIO

L
LASER DISC

IMPORTANT



The lightning flash with arrowhead, within an equilateral triangle, is intended to alert the user to the presence of uninsulated "dangerous voltage" within the product's enclosure that may be of sufficient magnitude to constitute a risk of electric shock to persons.

CAUTION

RISK OF ELECTRIC SHOCK
DO NOT OPEN

CAUTION:
TO PREVENT THE RISK OF ELECTRIC SHOCK, DO NOT
REMOVE COVER (OR BACK). NO USER-SERVICEABLE
PARTS INSIDE. REFER SERVICING TO QUALIFIED
SERVICE PERSONNEL.



The exclamation point within an equilateral triangle is intended to alert the user to the presence of important operating and maintenance (servicing) instructions in the literature accompanying the appliance.

IMPORTANT

CAUTION

This product contains a laser diode of higher class than 1. To ensure continued safety, do not remove any covers or attempt to gain access to the inside of the product. Refer all servicing to qualified personnel.

The following caution labels appear on your player:

Location: On the rear panel of the player

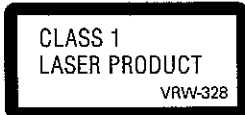

On the bonnet of the player
Sur le couvercle supérieur du lecteur

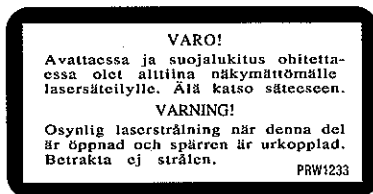

IMPORTANT

ATTENTION

Ce produit renferme une diode à laser d'une catégorie supérieure à 1. Pour garantir une sécurité constante, ne pas retirer les couvercles ni essayer d'accéder à l'intérieur de l'appareil. Pour toute réparation, s'adresser à un personnel qualifié.

Les notes suivantes se trouvent sur votre lecteur:

Emplacement: Sur le panneau arrière du lecteur



"This product complies with the Radio Interference requirements of the EC (European Community) Directive 87/308/EEC."

"Cet article est conforme aux prescriptions de la directive communautaire de la CE nr. 87/308/EEC (arrêté du 16/8/89)."

THE POWER SWITCH IS SECONDARY CONNECTED AND THEREFORE DOES NOT SEPARATE THE UNIT FROM MAINS POWER IN STANDBY POSITION.

L'INTERRUPTEUR D'ALIMENTATION EST RACCORDE SECONDAIREMENT ET PAR CONSEQUENT NE SEPARA PAS L'APPAREIL DE L'ALIMENTATION SECTEUR SUR LA POSITION D'ATTENTE.

- This player may be used with LaserDiscs, Compact Discs, and Compact Discs with Video bearing the following symbols:

(LASERDISC SYSTEM)/(LaserVision Disc)*



This is the unified symbol mark of LASERDISC (LaserVision videodisc).

- * LaserDisc players and discs which bear this symbol and use the same television system, are mutually compatible.

(Compact Disc)



(8 cm Compact Disc)



(**CD VIDEO SYSTEM)



- ** CD Videodiscs are recorded with subcodes, which are the non-audio recordings of TOC data such as track numbers, index numbers, etc. However, there are some discs without these marks.

- Ce lecteur peut être utilisé avec les discs Laser, les discs compacts et discs compacts avec vidéo portant les symboles suivants:

(LASERDISC SYSTEM)/(disc LaserVision)*



Ceci est un symbole unifié des LASERDISC (vidéodisc LaserVision).

- * Les lecteurs de discs Laser et de discs qui portent ce symbole et utilisent le même système de télévision sont mutuellement compatibles.

(Disc compact)



(Disc compact de 8 cm)



(**Système CD vidéo)



- ** Les vidéodiscs CD sont enregistrés avec des codes auxiliaires qui sont des enregistrements non audio de données TOC comme les numéros de piste, les numéros d'index, etc. Cependant, il y a certains discs sans ces marques.

Only one disc can be loaded at any one time. Loading a LaserVision Disc, a Compact Disc, a 8 cm Compact Disc or a Compact Disc with Video on top of one another may result in breakdown, or in scratching of the discs. Please only load one disc at a time.

Seul un disc peut être chargé à la fois. Le chargement d'un disc LaserVision, d'un disc compact, d'un disc compact de 8 cm ou d'un disc compact avec vidéo sur un autre peut provoquer une brisure ou des rayures des discs. Ne charger qu'un disc à la fois.

WICHTIG

VORSICHT

Dieses Gerät enthält eine Laserdiode mit einer höheren Klasse als 1. Um einen stets sicheren Betrieb zu gewährleisten, weder irgendwelche Abdeckungen entfernen noch versuchen, sich zum Geräteinneren Zugang zu verschaffen. Alle Wartungsarbeiten sollten qualifiziertem Kundendienstpersonal überlassen werden.

Die folgenden Warnungsetiketten sind am Bildplatten-spieler angebracht:

Stelle: An der Rückseite des Gerätes



An der Geräteabdeckung
Sul coperchio dell'apparecchio

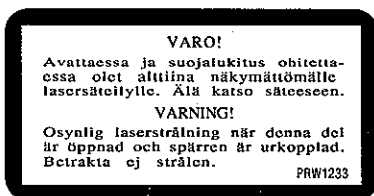

IMPORTANTE

PRECAUZIONE

Questo prodotto contiene un diodo laser di classe superiore alla 1. Per motivi di sicurezza, non smontare i coperchi e non procedere ad interventi sulle parti interne. Per qualsiasi riparazione rivolgersi a personale qualificato.

La nota seguente si trova sul lettore:

Ubicazione: Sul pannello posteriore del lettore

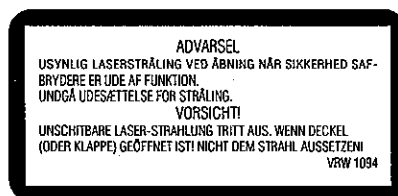

"Dieses Produkt entspricht den Funkentstörvorschriften der EG (87/308/EEC)".

"Questo apparato è conforme al D.M. 13 Apr. 89 (Dir. 87/308/CEE)".

DER NETZSCHALTER IST MIT DEN SEKUNDÄRWICKLUNGEN VERBUNDEN UND TRENNT DAHER IN DER BEREITSCHAFTSPOSITION DAS GERÄT NICHT VOM NETZ.

L'INTERRUTTORE DI ALIMENTAZIONE E' COLLEGATO AD UN CIRCUITO SECONDARIO E QUINDI, NELLA POSIZIONE DI ATTESA STANDBY, NON SEPARA L'UNITÀ DALLA PRESA DI CORRENTE.

- Dieser Spieler kann für Laser Discs, Compact Discs und Compact Discs mit Video mit den folgenden Kennzeichnungen verwendet werden:

(LASERDISC SYSTEM)/(LaserVision Disc)*



Dies ist die vereinheitlichte Kennzeichnung für LASERDISCS (LaserVision-Bildplatten).

- * Laser-Disc-Spieler und Bildplatten mit dieser Kennzeichnung für das gleiche Fernsehsystem sind untereinander kompatibel.

(Compact Disc)



(8 cm Compact Disc)



(CD VIDEO SYSTEM)**



- ** CD-Videodiscs werden mit Subcodes aufgezeichnet, nämlich die Aufzeichnung der Inhaltsdaten (TOC) wie Titelnummern, Indexnummern usw. Es gibt jedoch auch Discs ohne diese Kennzeichnung.

- Questo lettore può essere utilizzato con dischi al laser, CD e CD con video che recano i simboli seguenti:

(SISTEMA LASERDISC)/(Dischi LaserVision)*



Questo è il marchio unificato LASERDISC (Dischi LaserVision).

- * Il lettori ed i dischi al laser che recano questo simbolo ed utilizzano lo stesso sistema televisivo sono compatibili tra di loro.

(CD)



(CD da 8 cm)



(CD VIDEO SYSTEM)**



- ** I dischi video CD sono registrati con sottocodici che sono le registrazioni non audio dei dati TOC come i numeri di brano, i numeri di indice, ecc.. Vi sono comunque alcuni dischi senza questi marchi.

Es kann jeweils nur eine Disc eingelegt werden. Einlegen einer LaserVision Disc, einer Compact Disc, einer 8 cm Compact Disc oder einer Compact Disc mit Video auf eine andere kann zu Schäden des Gerätes oder Kratzern auf den Discs führen. Daher darf nur jeweils eine Disc eingelegt werden.

Può essere caricato un solo disco alla volta. Se si carica un disco LaserVision, un CD, un CD da 8 cm o un CD con video uno sopra l'altro può causare danni o graffi ai dischi stessi. Si prega di caricare un solo disco alla volta.

Thank you for buying this Pioneer product. Please read through these operating instructions so you will know how to operate your model properly. After you have finished reading the instructions, put them away in a safe place for future reference. In some countries or regions, the shape of the power plug and power outlet may sometimes differ from that shown in the explanatory drawings. However, the method of connecting and operating the unit is the same.

Nous vous remercions pour cet achat d'un produit Pioneer. Nous vous demandons de lire soigneusement ce mode d'emploi; vous serez ainsi à même de faire fonctionner l'appareil correctement. Après avoir bien lu le mode d'emploi, le ranger dans un endroit sûr pour pouvoir s'y référer ultérieurement. Dans certains pays ou certaines régions, la forme de la fiche d'alimentation et de la prise d'alimentation peut différer de celle qui figure sur les schémas, mais les branchements et le fonctionnement de l'appareil restent les mêmes.

CONTENTS

PRECAUTIONS.....	6
FEATURES AND FUNCTIONS	10
ACCESSORIES	14
DISCS	16
CARE OF DISCS.....	18
CONNECTIONS.....	22
NAMES AND FUNCTIONS OF FRONT PANEL COMPONENTS	32
NAMES AND FUNCTIONS OF REMOTE CONTROL UNIT COMPONENTS	36
DISPLAY SWITCHING	40
TO PLAY AN LD, CDV OR CD.....	46
TO SEARCH FOR A PARTICULAR PASSAGE (SCAN).....	54
TO SEARCH FOR A PARTICULAR CHAPTER/TRACK (Chapter (Track) Search/Chapter (Track) Skip/Hi-Lite Scan/Intro Scan)	56
TO SEARCH FOR A PARTICULAR TIME/FRAME (Time Number Search/Track Time Search/ABS Time Search/ Frame Number Search)	60
PARTICULAR FUNCTIONS FOR CD (Direct CD).....	62
TO PLAY ALL CHAPTERS/TRACKS IN A RANDOM ORDER (Random Playback).....	64
EXTRA PLAYBACK.....	66
TO REPEATEDLY PLAY A DESIRED PASSAGE (REPEAT PLAYBACK).....	68
TO PLAY ONLY DESIRED SCENES/TRACKS (PROGRAM PLAYBACK)	72
PROGRAMMING CHAPTERS/TRACKS TO BE PLAYED BACK WITHIN A SPECIFIED TIME PERIOD (Compu Program/Auto Program Edit)	76
TROUBLESHOOTING	78
SPECIFICATIONS	86

SOMMAIRE

PRECAUTIONS A OBSERVER	6
CARACTERISTIQUES ET FONCTIONS	10
ACCESSOIRES	14
DISQUES	16
SOIN DES DISQUES	18
RACCORDEMENTS	22
NOMS ET FONCTIONS DES ELEMENTS DU PANNEAU AVANT	32
NOMS ET FONCTIONS DES ELEMENTS DE LA TELECOMMANDE	36
COMMUTATION DE L’AFFICHAGE.....	40
POUR LIRE UN LD, CDV OU CD	46
POUR RECHERCHER UN PASSAGE DONNE (BALAYAGE).....	54
POUR RECHERCHER UN CHAPITRE/PISTE DONNE (Recherche de chapitre (piste)/Passage de chapitre (piste)/Balayage Hi-Lite/balayage des introductions) ...	56
POUR RECHERCHER UNE DUREE/IMAGE DONNEE (Recherche de durée/Recherche de durée de piste/Recherche de durée ABS/Recherche de numéro d’image)	60
FONCTIONS PARTICULIERES POUR LES CD (CD direct)	62
POUR LIRE TOUS LES CHAPITRES/PISTES DANS UN ORDRE ALEATOIRE (Lecture aléatoire).....	64
LECTURE EN EXTRA.....	66
POUR LIRE PLUSIEURS FOIS UN PASSAGE VOULU (LECTURE REPETEE)	68
POUR LIRE UNIQUEMENT LES SCENES/PISTES VOULUES (LECTURE DE PROGRAMME)	72
PROGRAMMATION DES CHAPITRES/PISTES A LIRE SUR UNE PERIODE DONNEE (Edition informatisée de programme/automatique de programme)	76
EN CAS DE PROBLEME	80
CARACTERISTIQUES TECHNIQUES	88

Wir danken Ihnen für den Kauf dieses Pioneer-Produkts. Lesen Sie sich bitte diese Bedienungsanleitung durch. Dann wissen Sie, wie Sie Ihr Gerät richtig bedienen. Bewahren Sie sie an einem sicheren Platz auf, um auch zukünftig nachschlagen zu können.

In manchen Ländern oder Verkaufsgebieten weichen die Ausführungen von Netzstecker oder Netzsteckdose u.U. von den in den Abbildungen gezeigten ab; die Anschluß- und Bedienungsverfahren des Gerätes sind jedoch gleich.

Grazie per aver acquistato questo prodotto Pioneer.

Leggere attentamente questo manuale di istruzioni per familiarizzarsi con l'uso dell'apparecchio. Conservare poi il manuale per ogni eventuale futuro riferimento.

I modelli disponibili in alcuni paesi o regioni possono avere la forma della spina del cavo d'alimentazione e della presa ausiliaria di corrente diversa da quella mostrata nelle illustrazioni, ma il loro modo di collegamento e funzionamento è lo stesso.

INHALT

ZUR BEACHTUNG	7
MERKMALE UND FUNKTIONEN	11
ZUBEHÖR	15
DISCS	17
BEHANDLUNG VON DISCS	19
ANSCHLÜSSE	22
BEZEICHNUNGEN UND FUNKTIONEN DER BEDIENELEMENTE	33
BEZEICHNUNGEN UND FUNKTIONEN DER TEILE DER FERNBEDIENUNG	37
UMSCHALTEN DER ANZEIGE	41
LD-, CDV- ODER CD-WIEDERGABE	47
SUCHE NACH EINER BESTIMMTEN PASSAGE (SCAN)	55
SUCHE NACH EINEM BESTIMMTEN KAPITEL/TITEL (Kapitel-(Titel)Suche/Kapitel-(Titel)-Übersprungung/ Hi-Lite-Scan/Intro-Scan)	57
SUCHE NACH EINER BESTIMMTEN ZEIT/ BILD-POSITION (Zeitnummer-Suche/Titelzeit-Suche/ ABS-Zeit-Suche/Bildnummer-Suche)	61
FUNKTIONEN FÜR CD (Direkt-CD)	63
WIEDERGABE ALLER KAPITEL/TITEL IN ZUFALLSMÄSSIGER REIHENFOLGE (Zufalls-Wiedergabe)	65
BESONDERE WIEDERGABEFUNKTIONEN	67
WIEDERHOLTE WIEDERGABE EINER BESTIMMTEN PASSAGE (WIEDERGABE-WIEDERHOLUNG)	69
WIEDERGABE NUR DER GEWÜNSCHTEN SZENEN/ TITEL (PROGRAMM-WIEDERGABE)	73
PROGRAMMIERUNG VON KAPITELN/TITELN, DIE INNERHALB EINER SPEZIFIZIERTEN ZEITDAUER WIEDERGEGBEN WERDEN SOLLEN (Compu-Programm/Auto-Programm-Editieren)	77
STÖRUNGSSUCHE	82
TECHNISCHE DATEN	90

INDICE

PRECAUZIONI	7
CARATTERISTICHE E FUNZIONI	11
ACCESSORI	15
DISCHI	17
CURA DEI DISCHI	19
COLLEGAMENTI	22
NOMI E FUNZIONI DEI COMPONENTI DEL PANNELLO ANTERIORE	33
NOMI E FUNZIONI DEI COMPONENTI DELL'UNITA' DI TELECOMANDO	37
COMMUTAZIONE VISUALIZZAZIONE	41
PER RIPRODURRE UN LD, UN CDV O UN CD	47
RICERCA DI UN PASSAGGIO PARTICOLARE (RICERCA)	55
RICERCA DI UN CAPITOLO/BRANO PARTICOLARE (Ricerca capitolo (brano)/Salto capitolo (brano)/ Ricerca Hi-Lite/Ricerca introduzioni)	57
RICERCA DI UN TEMPO/QUADRO PARTICOLARE (Ricerca numero tempo/Ricerca tempo brano/ Ricerca tempo ASS/Ricerca numero di quadro)	61
FUNZIONI PARTICOLARI PER CD (Direct CD)	63
PER RIPRODURRE TUTTI I CAPITOLI/BRANI IN UN ORDINE CASUALE (Riproduzione casuale)	65
ALTRE FUNZIONI DI RIPRODUZIONE	67
PER RIPRODURRE RIPETUTAMENTE UN PASSAGGIO DESIDERATO (RIPRODUZIONE RIPETUTA)	69
PER RIPRODURRE SOLO LE SCENE/BRANI DESIDERATI (RIPRODUZIONE PROGRAMMATA)	73
PROGRAMMAZIONE DI CAPITOLI/BRANI DA RIPRODURRE ENTRO UN TEMPO SPECIFICATO (Edizione programmata automatica/computerizzata)	77
DIAGNOSTICA	84
SPECIFICHE TECNICHE	92

PRECAUTIONS

If it becomes necessary to transport or ship this unit in the future, be sure to first remove the disc (if present), retract the disc table to its closed position, turn the power off, and, after the "OFF" display goes out on the display, disconnect the power cord.

INSTALLING THE PLAYER

- Place the player on a stable platform next to the television and stereo system to be used with the player.
- When using the player with a stereo system, your speakers should be placed away from your television (or TV monitor).
- Do not place heavy objects such as a television or TV monitor on top of the player.
- Do not place the player on top of your TV set or TV monitor. Also, keep the player away from devices such as cassette decks which are sensitive to magnetic fields.

When FM or AM stations are being received, signal noise may be generated if the player is turned on. Turn off the player when not in use.

Also, if there is signal noise when receiving radio stations with an indoor antenna, adjust the position or direction of the antenna.

INSTALL THE PLAYER IN A WELL VENTILATED PLACE AWAY FROM HEAT AND HUMIDITY

Do not install the player in a location subject to direct sunlight, or near a stove or radiator, etc. This could adversely affect the cabinet and internal components. Also avoid installing the player in a humid or dusty location. This could result in a malfunction or accident. Do not install near a cookstove where the player could be affected by smoke, steam, or heat.

AVOID SOURCES OF HEAT

Do not put the player on sources of heat, such as an amplifier. When installing with audio components on a rack, avoid components that generate heat, by placing the player below such components where there is adequate ventilation and not much dust. Avoid placing the player on surfaces such as shaggy carpets, beds, and sofas which may block ventilation under the player and cause damage.

CAUTIONS FOR AUTOMATIC LOADING OPERATIONS

Since this player has an automatic loading construction, use the button on the player or the remote control unit for opening and closing of the disc table. To avoid damage, be careful not to apply any force to the moving disc table.

Even when the player is in the pause mode, the disc-drive motor is still revolving. Since leaving the player in this condition can shorten the lifetime of the motor, do not leave the player in the pause mode for long periods of time.

PRECAUTIONS A OBSERVER

S'il est nécessaire de transporter ou d'envoyer l'appareil dans l'avenir, bien retirer d'abord le disc (s'il y en a un en place), remettre le plateau du disc dans sa position fermée, couper l'alimentation et après l'extinction de l'affichage de "OFF", débrancher le cordon d'alimentation.

INSTALLATION DU LECTEUR

- Placer le lecteur sur une surface stable près du téléviseur et de la chaîne stéréo à utiliser avec.
- Lors de l'utilisation du lecteur avec une chaîne stéréo, les haut-parleurs doivent être placés éloignés du téléviseur (ou du moniteur TV).
- Ne pas placer d'objets lourds comme un téléviseur ou un moniteur TV sur le lecteur.
- Ne pas placer le lecteur sur votre téléviseur ou moniteur TV. Eloigner aussi le lecteur d'appareils comme des platines à cassette qui sont sensibles aux champs magnétiques.

Quand des stations FM ou AM sont reçues, un bruit de signal peut être généré si le lecteur est mis sous tension. Le mettre hors tension s'il n'est pas utilisé.

De plus, si du bruit de signal se produit lors de la réception de stations radio avec une antenne intérieure, ajuster la position ou la direction de l'antenne.

INSTALLER LE LECTEUR DANS UN ENDROIT BIEN AERE, ELOIGNE DE LA CHALEUR ET DE L'HUMIDITE

Ne pas installer le lecteur dans un endroit directement au soleil, près d'un radiateur, etc. Ceci pourrait endommager irrémédiablement le coffret et les éléments internes. Eviter aussi d'installer le lecteur dans un endroit humide ou poussiéreux. Ceci pourrait provoquer un mauvais fonctionnement ou un accident. Ne pas l'installer près d'un réchaud car il pourrait être endommagé par la fumée, la vapeur ou la chaleur.

EVITER LES SOURCES DE CHALEUR

Ne pas placer le lecteur sur des sources de chaleur, comme un amplificateur. Si vous l'installez dans un meuble avec des éléments audio, éviter les éléments engendrant de la chaleur en plaçant le lecteur sous de tels éléments, avec une aération adéquate et pas trop de poussière.

Eviter de placer le lecteur sur des surfaces comme des tapis, lits et sofas mous qui peuvent bloquer l'aération sous le lecteur et provoquer des endommagements.

PRECAUTIONS CONCERNANT LES FONCTIONNEMENTS DU CHARGEMENT AUTOMATIQUE

Du fait que ce lecteur a une construction de chargement automatique, utiliser la touche sur le lecteur ou la télécommande pour ouvrir et fermer le plateau du disque. Pour éviter un endommagement, attention à ne pas appliquer de force sur le plateau du disque en déplacement.

Le moteur d'entraînement tourne, même si le lecteur est dans le mode de pause. Etant donné que laisser le lecteur dans ces conditions peut réduire la durée de vie du moteur, ne pas conserver le lecteur dans le mode de pause pendant de longues périodes.

ZUR BEACHTUNG

Bei einem Transport oder einer Versendung des Gerätes in der Zukunft muß gegebenenfalls zuerst die Disc entnommen, die Disc-Lade geschlossen und dann die Spannungsversorgung ausgeschaltet werden. Sobald die "OFF"-Anzeige im Display erlischt, kann der Netzstecker gezogen werden.

AUFSTELLUNG DES SPIELERS

- Den Spieler auf einer stabilen Unterlage neben dem Fernsehgerät oder Stereo-System, das mit dem Spieler verwendet werden soll, aufstellen.
- Wenn der Spieler zusammen mit einem Stereo-System verwendet werden soll, sollten die Lautsprecher vom Fernsehgerät (oder Fernsehmonitor) entfernt aufgestellt werden.
- Es dürfen keine schweren Gegenstände wie z.B. ein Fernsehgerät oder Fernsehmonitor auf den Spieler gestellt werden.
- Der Spieler darf nicht auf das Fernsehgerät oder den Fernsehmonitor gestellt werden. Außerdem sollte der Spieler von Geräten wie beispielsweise Kassettendecks, die gegenüber magnetischen Feldern empfindlich sind, entfernt gehalten werden.

Bei Empfang von UKW- oder MW-Sendern können Störgeräusche erzeugt werden, wenn der Spieler eingeschaltet ist. Daher sollte der Spieler bei Nichtverwendung ausgeschaltet werden.

Wenn bei Empfang von Radiosendungen mit einer Zimmerantenne Störgeräusche auftreten sollten, die Position oder Ausrichtung der Antenne verändern.

DEN SPIELER AN EINEM GUT BELÜFTETEN PLATZ ENTFERNT VON WÄRME UND FEUCHTIGKEIT AUFSTELLEN

Den Spieler nicht direkter Sonnenbestrahlung aussetzen oder in der Nähe einer Heizung oder einer anderen Wärmequelle aufstellen, weil dadurch das Gehäuse und die internen Bauteile Schaden nehmen können. Weiterhin darf der Spieler nicht an feuchten oder staubigen Plätzen aufgestellt werden, weil sonst Fehlfunktionen oder Schäden auftreten können. Insbesondere darf der Spieler nicht in der Nähe eines Kochherdes aufgestellt werden, wo er durch Rauch, Dampf oder Wärme beeinträchtigt werden kann.

WÄRMEQUELLEN VERMEIDEN

Den Spieler nicht auf Geräte wie z.B. einen Verstärker, die Wärme abstrahlen, stellen. Bei gemeinsamer Aufstellung mit Audio-Geräten in einem Rack sollte der Spieler unter Geräten, die Wärme abgeben, aufgestellt werden, wo eine ausreichende Belüftung gewährleistet ist.

Der Spieler darf nicht auf weichen Unterlagen wie Teppichen, Betten oder Sofas gestellt werden, weil sonst die Luftzufuhr an der Geräteunterseite behindert wird, wodurch das Gerät Schaden nehmen kann.

ZUR BEACHTUNG BEIM AUTOMATISCHEN LADEN

Da dieser Spieler über eine automatische Ladevorrichtung verfügt, muß das Öffnen und Schließen des Discträgers mit der entsprechenden Taste am Gerät oder Fernbedienungsgeber aktiviert werden. Der sich in Bewegung befindliche Discträger darf niemals behindert werden, um Beschädigungen zu vermeiden.

Auch wenn der Player sich im Pausenmodus befindet, läuft der CD-Motor weiter. Der Player sollte nicht über längere Zeit im Pausenmodus gelassen werden, weil sich dadurch die Lebensdauer des Motors verkürzen kann.

PRECAUZIONI

Se nel futuro fosse necessario trasportare o spedire questa unità, accertarsi di rimuovere il disco (se presente), chiudere il piatto, disattivare l'alimentazione e, dopo che l'indicatore "OFF" si spegne sul display, scollegare il cavo di alimentazione.

INSTALLAZIONE DEL LETTORE

- Porre il lettore su un piano stabile vicino al televisore ed all'impianto stereo che vengono utilizzati in concomitanza.
- Quando si utilizza il lettore con un impianto stereo, i diffusori devono essere collocati lontani dal televisore (o monitor TV).
- Non porre oggetti pesanti, come un televisore o un monitor TV, sopra al lettore.
- Non porre il lettore sopra al televisore o al monitor TV. Inoltre, tenere il lettore lontano da dispositivi, come registratori a cassette, che sono sensibili ai campi magnetici.

Quando si ricevono stazioni FM o AM, se il lettore è acceso, si possono generare dei disturbi sul segnale. Spegnerlo quando non viene usato.

Inoltre, se vi fossero disturbi sul segnale ricevendo con un'antenna interna, regolare la posizione o la direzione dell'antenna.

INSTALLARE IL LETTORE IN UN LUOGO BEN VENTILATO E RIPARATO DAL CALORE E DALL'UMIDITÀ

Non installare il lettore in un luogo soggetto alla luce solare diretta o vicino ad una stufa o radiatore ecc. Ciò può comportare conseguenze negative per il mobile ed i componenti interni. Inoltre, evitare di installare il lettore in un luogo umido o polveroso. Ciò può causare disfunzioni o incidenti. Non installare in prossimità di fornelli da cucina dove il lettore può subire l'influenza di fumi, vapore o calore.

EVITARE LE FONTI DI CALORE

Non porre il lettore sopra fonti di calore come un amplificatore. Quando si installano i componenti audio su di uno scaffale, evitare i componenti che generano calore ponendo il lettore sotto tali componenti dove vi sia adeguata ventilazione e non vi sia polvere.

Evitare di porre il lettore su superfici, come tappeti, letti o divani che possono bloccare la ventilazione sul lato inferiore del lettore e causare così danni.

PRECAUZIONI PER LE OPERAZIONI DI CARICAMENTO AUTOMATICO

Dato che il lettore possiede una funzione di caricamento automatico, usare il tasto sul lettore stesso o sul telecomando per aprire e chiudere il piatto del disco. Per evitare danni, porre attenzione a non applicare alcuna forza al piatto del disco.

Anche quando il lettore si trova nel modo di pausa, il motorino di trasporto del CD continua a girare. Dato che se si lascia in queste condizioni si potrebbe accorciare la durata del motore, non lasciare il lettore nel modo di pausa per lunghi periodi.

PRECAUTIONS

STRIPE PATTERNS APPEARING ON A TV PROGRAM

Stripe patterns may appear during a TV program if the player unit is turned on, depending on the quality of reception of the TV station. This is neither a malfunction of the television nor the player. If stripes appear while watching the TV, or when watching the TV for long periods of time, turn the player off.

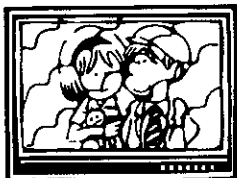

CONDENSATION

Moisture will form in the operating section of the player if the player is brought from cool surroundings into a warm room or if the temperature of the room rises suddenly. When this happens, player's performance will be impaired.

To prevent this, let the player stand in its new surroundings for about an hour before switching it on, or make sure that the room temperature rises gradually.

The same symptoms of condensation may be caused during summer, if the player is exposed to the breeze from an air conditioner. In such cases change the location of the player.

POWER-CORD CAUTION

Handle the power cord by the plug. Do not pull out the plug by tugging the cord and never touch the power cord when your hands are wet as this could cause a short circuit or electric shock. Do not place the unit, a piece of furniture, etc., on the power cord, or pinch the cord. Never make a knot in the cord or tie it with other cords. The power cords should be routed such that they are not likely to be stepped on. A damaged power cord can cause fire or give you an electrical shock. Check the power cord once in a while. When you find it damaged, ask your nearest PIONEER authorized service center or your dealer for a replacement.

CLEANING CARE

Use a soft, dry cloth for cleaning. For stubborn dirt, soak the cloth in a solution of household detergent diluted using 1 part detergent to five or six parts water; wring well first and wipe. Use a dry cloth to wipe it dry. Do not use any volatile agents such as benzine or paint thinner, as they may damage the surface of the player.

Abnormal functioning of this unit may be caused by lightning, static electricity, or other external interference. To restore normal operation, turn the power off and then on again, or unplug the AC power cord and then plug it in again.

PRECAUTIONS A OBSERVER

RAYURES APPARAISSANT SUR UN PROGRAMME TV

Des rayures peuvent apparaître pendant un programme TV si le lecteur est sous tension, selon la qualité de la réception de la station TV. Ceci n'est pas un mauvais fonctionnement du téléviseur ni du lecteur. Si des rayures apparaissent lorsque vous regardez la télévision ou si vous avez l'intention de la regarder pendant longtemps, mettre le lecteur hors tension.

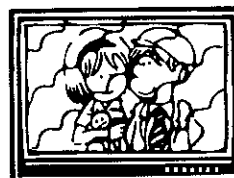

CONDENSATION

De l'humidité se formera sur la section de fonctionnement du lecteur si celui-ci est transporté d'un endroit froid à une pièce chaude ou si la température de la pièce s'élève brusquement. Quand ceci se produit, la performance du lecteur sera affectée.

Pour éviter ceci, laissez le lecteur pendant environ une heure dans son nouvel environnement avant de le mettre sous tension ou s'assurer que la température de la pièce s'élève graduellement.

Les mêmes symptômes de condensation peuvent se produire en été si le lecteur est exposé à l'air d'un climatiseur. Dans un tel cas, changer l'emplacement du lecteur.

NOTE IMPORTANTE SUR LE CÂBLE D'ALIMENTATION

Tenir le câble d'alimentation par la fiche. Ne pas débrancher la prise en tirant sur le câble et ne pas toucher le câble avec les mains mouillées. Cela risque de provoquer un court-circuit ou un choc électrique. Ne pas poser l'appareil ou un meuble sur le câble. Ne pas pincer le câble. Ne pas faire de noeud avec le câble ou l'attacher à d'autres câbles. Les câbles d'alimentation doivent être posés de façon à ne pas être écrasés. Un câble abîmé peut provoquer un risque d'incendie ou un choc électrique. Vérifier le câble d'alimentation de temps en temps. Contacter le service après-vente PIONEER le plus proche ou le revendeur pour un remplacement.

NETTOYAGE

Pour le nettoyer, utiliser un chiffon doux et sec. En cas de tache tenace, tremper le chiffon dans une solution de détergent domestique contenant une partie de détergent pour cinq ou six parties d'eau; bien essorer le chiffon et essuyer. Utiliser un chiffon sec pour sécher. N'utiliser aucun agent volatil tel que la benzine ou les diluants pour peinture qui pourraient endommager la surface du lecteur.

Un fonctionnement anormal de cet appareil peut être dû à l'éclairage, l'électricité statique, ou toute autre interférence externe. Pour que l'appareil fonctionne à nouveau normalement, éteignez-le et rallumez-le, ou débranchez le cordon d'alimentation CA et rebranchez-le.

ZUR BEACHTUNG

STÖRSTREIFEN IM FERNSEHBILD

Beim Empfang eines Fernsehprogramms können Störstreifen auftreten, wenn der Spieler eingeschaltet ist, abhängig von der Empfangsqualität des Fernsehsenders. Dies ist keine Fehlfunktion des Fernsehgerätes oder des Spielers. Wenn beim Fernsehen Störstreifen auftreten oder wenn längere Zeit ein Fernsehprogramm angesehen werden soll, sollte der Spieler ausgeschaltet werden.

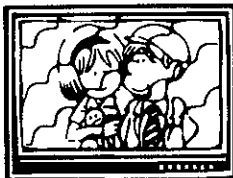

KONDENSATION

Wenn der Spieler aus einer kalten Umgebung in einen warmen Raum gebracht wird oder wenn die Raumtemperatur schnell steigt, kann sich im Betriebsteil des Spielers Feuchtigkeit niederschlagen, wodurch die Leistung des Spielers beeinträchtigt wird.

Um dies zu verhindern, sollte der Spieler, ohne eingeschaltet zu werden, in der neuen Umgebung für etwa eine Stunde belassen werden, oder die Raumtemperatur muß langsam erhitzt werden.

Im Sommer kann im Spieler Kondensation auftreten, wenn der Spieler sich im Luftstrom von einer Klimaanlage befindet. In diesem Fall sollte der Spieler anders aufgestellt werden.

VORSICHT MIT DEM NETZKABEL

Fassen Sie das Netzkabel immer am Stecker. Ziehen Sie nicht am Kabel selbst, und fassen Sie das Netzkabel niemals mit nassen Händen an, da dies einen Kurzschluß oder elektrischen Schlag verursachen kann. Stellen Sie nicht das Gerät, Möbelstücke o.ä. auf das Netzkabel; sehen Sie auch zu, daß es nicht eingeklemmt wird. Machen Sie niemals einen Knoten in das Netzkabel, und binden Sie es nicht mit anderen Kabeln. Das Netzkabel sollte so gelegt werden, daß niemand darauf tritt. Ein beschädigtes Netzkabel kann einen Brand oder elektrischen Schlag verursachen. Prüfen Sie das Netzkabel von Zeit zu Zeit. Sollte es beschädigt sein, wenden Sie sich an Ihre nächste autorisierte PIONEER-Kundendienststelle oder Ihren Händler, um es zu ersetzen.

REINIGUNG

Zum Reinigen muß ein weiches Tuch verwendet werden. Bei hartnäckiger Verschmutzung das Tuch in eine Lösung aus einem Teil eines Haushalts-Reinigungsmittels und fünf bis sechs Teilen Wasser eintauchen und dann gut auswringen. Anschließend mit einem trockenen Tuch nachwischen. Es dürfen keine flüchtigen Lösungsmittel wie Benzin oder Farbverdünner verwendet werden, weil dadurch das Gehäuse angegriffen werden kann.

Gewitter, statische Elektrizität oder andere äußere Störungen können eine fehlerhafte Funktion dieses Gerätes verursachen. Um normalen Betrieb wieder herzustellen, den Netzschalter abschalten und dann wieder einschalten, oder das Wechselstromnetz kabel abtrennen und dann wieder anschließen.

PRECAUZIONI

RIGHE CHE APPAIONO SU DI UN PRO-GRAMMA TV

Durante un programma TV, se il lettore è acceso, possono apparire delle righe a seconda della qualità della ricezione della stazione TV. Ciò non è una disfunzione del televisore o del lettore. Se appaiono delle righe mentre si guarda un programma TV, o quando si usa il televisore per lungo tempo, spegnere il lettore.

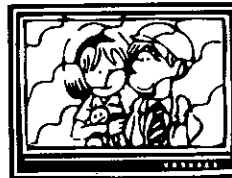

CONDENSA

Se il lettore viene portato da un luogo freddo ad un luogo caldo o se la temperatura della stanza si alza improvvisamente, nella sezione meccanica del lettore si forma dell'umidità. Quando ciò accade, le prestazioni del lettore si deteriorano.

Per prevenire ciò, lasciare che il lettore si adatti per almeno un'ora al nuovo ambiente prima di utilizzarlo oppure accertarsi che la temperatura della stanza si alzi gradualmente.

Gli stessi sintomi di condensa possono verificarsi d'estate se il lettore è soggetto alla corrente di un condizionatore d'aria. In tale caso cambiare la posizione del lettore.

AVVERTIMENTO RIGUARDANTE IL FILO DI ALIMENTAZIONE

Prendete sempre il filo di alimentazione per la spina. Non tiratelo mai agendo per il filo stesso e non toccate mai il filo con le mani bagnate, perchè questo potrebbe causare cortocircuiti o scosse elettriche. Non collocate l'unità, oppure dei mobili sopra il filo di alimentazione e controllate che lo stesso non sia premuto. Non annodate mai il filo di alimentazione nè collegatelo con altri fili. I fili di alimentazione devono essere collocati in tal modo che non saranno calpestati. Un filo di alimentazione danneggiato potrebbe causare incendi o scosse elettriche. Controllate il filo di alimentazione regolarmente. Quando localizzate un eventuale danno, rivolgetevi al più vicino centro assistenza autorizzato della PIONEER oppure al vostro rivenditore per la sostituzione del filo di alimentazione.

CURE PER LA PULIZIA

Usare un panno soffice ed asciutto. Per sporco tenace, inumidire un panno con una soluzione detergente debole usando una parte di detergente per cinque o sei di acqua. Usare un panno asciutto per asciugare. Non usare agenti volatili come benzina e diluente, in quanto questi possono danneggiare la superficie del lettore.

Un funzionamento anormale in quest'unità può essere provocato da fulmini, elettricità statica, o altri tipi di interferenza esterna. Per far sì che l'unità funzioni normalmente, spegnete la stessa e riaccendetela, oppure disinnestate il filo di alimentazione CA e reinseritelo.

FEATURES AND FUNCTIONS

Playback Functions

Program Playback

Up to 24 chapters/tracks can be selected from a disc and played in any desired order.

Random Playback (For LDs, this function is available with only discs containing TOC.)

All chapters/tracks on a disc can be played in random order.

Repeat Playback

Seven repeat modes - Memory Repeat, 1-chapter/track Repeat, One-side Repeat, Section Repeat, Program Repeat, Random Repeat and Program Random Repeat - are available. (With discs having no TOC, Random Repeat cannot be carried out.)

Hi-Lite/Intro Scan Playback

Hi-Lite Scan - CD, CDV-audio part

Playback starts from a point 1 minute after the beginning of the track, and each track is played for about 8 seconds. Also, Hi-Lite Scan playback can be started from the desired minute and second on each track.

Intro Scan - LD, CDV-video part

The beginning of each chapter/track is played for about 8 seconds.

Compu/Auto Program Editing (For LDs, this function is available with only discs containing TOC.)

The player automatically selects and programs the chapters/tracks which can be played back within a specified time.

LD (LaserDisc) Playback Functions

Multi-speed Playback (CAV discs only)

The playback speed can be varied in 9 steps in both the forward and reverse directions. Still frame playback and Frame Advance Playback (forward/reverse) are also available.

Last Memory Function

With this function, if you turn the power switch off during playback of an LD, a playback position slightly ahead of the last frame to be played is stored in memory (last memory). When the power is turned back on, playback begins from the memorized position by pressing PLAY/PAUSE.

CD (Compact Disc)/CDV (Compact Disc with Video) Playback Functions

Direct CD function

Once DIRECT CD on the front panel is pressed, time for starting play becomes shorter. In addition, since the picture circuit does not function, the player eliminates the interference between signals and reproduces more pure sound.

CARACTERISTIQUES ET FONCTIONS

Fonctions de lecture

Lecture programmée

Jusqu'à 24 chapitres/pistes peuvent être sélectionnés sur un disque et lus dans n'importe quel ordre.

Lecture aléatoire (Avec un disque LD, cette fonction n'est disponible que si le disque porte une table des matières.)

Tous les chapitres/pistes d'un disque peuvent être lus dans un ordre aléatoire.

Lecture répétée

Sept modes de répétition - répétition par mémoire, répétition d'un chapitre/piste, répétition d'une face, répétition de section, répétition programmée, répétition aléatoire et répétition aléatoire programmée - sont disponibles. (Avec des disques sans TOC, la répétition aléatoire ne peut pas s'effectuer.)

Lecture avec balayage Hi-Lite/balayage des introductions

Lecture avec balayage Hi-Lite - CD, partie audio d'un CDV

La lecture commence à partir d'un point à 1 minute après le début de la piste et chaque piste est lue pendant environ 8 secondes. De plus, le balayage Hi-Lite peut être débuté à partir des minutes et secondes voulues de chaque piste.

Lecture par balayage des introductions - LD, partie vidéo d'un CDV

Le début de chaque chapitre/piste est lu pendant environ 8 secondes.

Édition informatisée de programme/édition automatique de programme (Avec un disque LD, cette fonction n'est disponible que si le disque porte une table des matières.)

Le lecteur sélectionne automatiquement et programme les chapitres/pistes qui peuvent être lus sur une durée donnée.

Fonctions de lecture LD (LaserDisc)

Lecture à vitesse multiple (disques CAV seulement)

La vitesse de la lecture peut être modifiée en 9 étapes dans les deux directions avant et arrière. La lecture avec arrêt sur image et d'avance d'image (avant/arrière) et aussi disponible.

Fonction de dernière mémoire

Avec cette fonction, si vous coupez l'alimentation pendant la lecture d'un LD, une position de lecture légèrement avant la dernière image à lire est mémorisée (dernière mémoire). Quand l'alimentation est fournie, la lecture commence à partir de la position mémorisée en pressant PLAY/PAUSE.

Fonctions de lecture CD (disques compacts)/CDV (disque compact avec vidéo)

Fonction CD direct

Une fois la touche DIRECT CD du panneau avant pressée, la durée de démarrage de la lecture diminue. De plus, du fait que le circuit d'image ne fonctionne pas, le lecteur élimine l'interférence entre les signaux et reproduit un son plus pur.

MERKMALE UND FUNKTIONEN

Wiedergabefunktionen

Programm-Wiedergabe

Bis zu 24 Kapitel/Spuren können von einer Disc ausgewählt und in beliebiger Reihenfolge wiedergegeben werden.

Zufalls-Wiedergabe (Für LDs ist diese Funktion nur für Discs mit Inhaltsverzeichnis (TOC) verfügbar.)

Alle Kapitel/Spuren einer Disc können in zufallsmäßiger Reihenfolge wiedergegeben werden.

Wiederholte Wiedergabe

Sieben Wiederholungsmodi — Speicher-Wiederholung, 1-Kapitel/Spur-Wiederholung, Eine-Seite-Wiederholung, Abschnitts-Wiederholung, Programm-Wiederholung, Zufalls-Wiederholung und Programm-Zufalls-Wiederholung — sind verfügbar. (Bei Discs ohne TOC kann Zufalls-Wiederholung nicht durchgeführt werden.)

Hi-Lite Scan/Titelspielsuchlauf-Wiedergabe

Hi-Lite Scan-Wiedergabe – CD, Audioteil von CDV

Die Wiedergabe startet von einem Punkt 1 Minute nach dem Titelanfang, und jeder Titel wird für etwa 8 Sekunden wiedergegeben. Die Hi-Lite Scan-Wiedergabe kann außerdem von der gewünschten Minuten- und Sekundenposition jedes Titels gestartet werden.

Titelspielsuchlauf-Wiedergabe – LD, Videoteil von CDV

Der Anfang jedes Kapitel/Spuren wird für etwa 8 Sekunden wiedergegeben.

Compu-Programm-Editieren/Auto-Programm-Editieren (Für LDs ist diese Funktion nur für Discs mit Inhaltsverzeichnis (TOC) verfügbar.)

Der Spieler wählt und programmiert automatisch die Kapitel/Spuren, die innerhalb einer vorgegebenen Zeitdauer wiedergegeben werden können.

LD (LaserDisc) Wiedergabefunktionen

Multispeed-Wiedergabe (nur CAV Discs)

Die Wiedergabegeschwindigkeit kann in 9 Stufen verändert werden, sowohl in Vorwärts- als auch in Rückwärtsrichtung. Standbild-Wiedergabe und Einzelbild-Fortschaltung (vorwärts und rückwärts) stehen auch zur Verfügung.

Funktion für letzte Speicherung

Wenn der Netzschalter während der Wiedergabe einer LD ausgeschaltet wird, wird eine Wiedergabeposition etwas vor dem letzten Wiedergabebild gespeichert (Last Memory). Bei erneutem Einschalten der Spannungsversorgung beginnt die Wiedergabe von der gespeicherten Position, wenn PLAY/PAUSE gedrückt wird.

CD (Compact Disc)/CDV (Compact Disc mit Video) Wiedergabefunktionen

Direkt-CD-Funktion

Nach Drücken von DIRECT CD an der Frontplatte wird die Zeit zum Starten der Wiedergabe kürzer. Weil außerdem die Bild-Schaltkreise deaktiviert sind, werden die Interferenzen zwischen den Signalen unterdrückt, wodurch der Klang reiner wird.

CARATTERISTICHE E FUNZIONI

Funzioni di riproduzione

Riproduzione programmata

Fino a 24 capitoli/brani di un disco possono essere selezionati e riprodotti in qualsiasi ordine desiderato.

Riproduzione casuale (Per i dischi a laser (LD), la funzione può essere usata solo se essi possiedono dati TOC.)

Tutti i capitoli/brani di un disco possono essere riprodotti in un ordine casuale.

Riproduzione ripetuta

Sono disponibili sette modi di ripetizione - Ripetizione memoria - Ripetizione di un capitolo/brano - Ripetizione di un lato - Ripetizione di una sezione - Ripetizione programmata - Ripetizione casuale - Ripetizione programmata casuale. (Con dischi senza TOC la ripetizione casuale non può essere eseguita).

Riproduzione con ricerca Hi-Lite/delle introduzioni

Riproduzione con ricerca Hi-Lite – CD, parte audio CDV

La riproduzione inizia da un punto 1 minuto dopo l'inizio del brano e ciascun brano viene riprodotto per circa 8 secondi. Inoltre, la riproduzione con ricerca Hi-Lite può essere iniziata dal minuto e secondo desiderato per ciascun brano.

Riproduzione con ricerca delle introduzioni – LD, parte video CDV

L'inizio di ciascun capitolo/brano viene riprodotto per circa 8 secondi.

Edizione programmata computerizzata/Edizione programmata automatica (Per i dischi a laser (LD), la funzione può essere usata solo se essi possiedono dati TOC.)

Il lettore seleziona automaticamente e programma i capitoli/brani che possono essere riprodotti in un tempo specificato.

Funzioni di riproduzione di LD (Dischi al Laser)

Riproduzione a velocità multipla (solo dischi CAV)

La velocità di riproduzione può essere variata in 9 passi sia nella direzione in avanti che all'indietro. Sono anche possibili la riproduzione di un'immagine ferma e la riproduzione con avanzamento del quadro (avanti/indietro).

Funzione di memoria di posizione

Con questa funzione, se si disattiva l'alimentazione durante la riproduzione di un LD, una posizione di riproduzione leggermente prima dell'ultimo quadro riprodotto viene memorizzata (memoria di posizione). Quando l'alimentazione viene riattivata, la riproduzione riprende dalla posizione memorizzata semplicemente premendo il tasto PLAY/PAUSE.

Funzioni di riproduzione di CD (Dischi compatti)/CDV (CD con video)

Funzione Direct CD

Una volta che il tasto DIRECT CD sul pannello anteriore viene premuto, il tempo di avvio della riproduzione viene accorciato. Inoltre, dato che il circuito dell'immagine non è in funzione, il lettore elimina le interferenze tra i segnali e riproduce un suono più puro.

FEATURES AND FUNCTIONS

Other Features

Compatible with Wide Aspect Type TV

When watching a squeezed LD, the screen size will be fitted to the size of the wide aspect type TV. (Only when the AV CONNECTOR terminal is connected.)

Digital Level Control

The digital sound level can be adjusted between 0 dB and -25 dB.

Auto Loading and Automatic Disc Discrimination Functions

This unit has a built-in motor-driven auto loading mechanism which automatically opens and closes the disc table and makes disc loading easy.

Also, once a disc is placed on the table and the table is retracted into the player, the player automatically detects which type of disc (LD, CD, or CDV) is loaded.

High-Speed Pulse Flow D/A Converter

Pursuing crystal clear sound to match the laser picture, this unit adopts the high-speed pulse flow D/A converter, previously found only in top-of-the line component CD players. The result: outstanding digital audio output with high S/N ratio and low distortion.

Compatibility with Many Disc Types and Sizes

In addition to conventional LDs (30 cm, 20 cm), CDs (12 cm), and CDV discs (12 cm), the player can play thin-type 20 cm LDs and 8 cm CD singles without an adapter.

CARACTERISTIQUES ET FONCTIONS

Autres caractéristiques

Compatibilité avec les téléviseurs ayant un rapport élevé de la largeur à la hauteur de l'image

Lors de la lecture d'un LD "comprimé", la taille de l'image tient compte de ce que le téléviseur est capable d'un rapport élevé de la largeur à la hauteur. (Uniquement dans le cas où le connecteur AV CONNECTOR est relié.)

Contrôle de niveau numérique

Le niveau du son numérique peut être ajusté entre 0 dB et -25 dB.

Fonctions de chargement automatique et de reconnaissance automatique de disque

Cet appareil comporte un mécanisme de chargement automatique entraîné par moteur qui ouvre et ferme automatiquement le plateau du disque et facilite le chargement. De plus, une fois qu'un disque est placé sur le plateau et que ce dernier est rétracté dans le lecteur, celui-ci détecte automatiquement le type de disque (LD, CD ou CDV) chargé.

Convertisseur N/A à grand débit d'impulsions

Pour que la qualité des sonorités égale celle de l'image, cet appareil est doté du convertisseur N/A à grand débit d'impulsions que l'on ne trouvait jusqu'à présent que sur les lecteurs de disque compact de haut de gamme. Il en résulte que le rapport signal/bruit audio est très élevé et la distorsion très faible.

Compatibilité avec de nombreux types et tailles de disque

En plus des LD conventionnels (30 cm, 20 cm), des CD (12 cm) et des CDV (12 cm), le lecteur peut lire les LD de 20 cm minces et les CD simples de 8 cm sans adaptateur.

MERKMALE UND FUNKTIONEN

Weitere Merkmale

Kompatibel mit Breitformat-Fernsehgeräten

Bei Wiedergabe einer Squeezed-LD wird die Bildgröße an die Größe des Breitformat-Fernsehgeräts angepaßt. (Nur wenn der AV CONNECTOR-Anschluß angeschlossen ist.)

Digitalpegelregler

Der Digitalpegel kann zwischen 0 und -25 dB eingestellt werden.

Funktionen für automatisches Laden und automatische Disc-Erkennung

Das Gerät verfügt über einen motorisierten automatischen Lademechanismus, der die Disc-Lade automatisch öffnet und schließt, so daß das Einlegen von Discs einfach ist.

Wenn eine Disc auf die Lade gelegt und die Lade zurück in den Spieler gefahren wurde, kann der Spieler automatisch erkennen, welche Art von Disc (LD, CD oder CDV) eingelegt wurde.

Hochschneller Impulsfluß-D/A-Wandler

Zur Erzielung eines kristallklaren Klangs, der dem Laserbild nicht nachsteht, verwendet dieses Gerät einen hochschnellen Impulsfluß-D/A-Wandler, den es bislang nur in Komponenten-CD-Playern der Spitzenklasse gab. Das Ergebnis: herausragender Digital-Audio-Ausgang mit hohem Störspannungsabstand und niedriger Verzerrung.

Kompatibilität mit vielen Disc-Arten und -Größen

Neben den herkömmlichen LDs (30 cm, 20 cm), CDs (12 cm) und CDVs (12 cm) können in diesem Spieler auch 20 cm LDs und 8 cm CD-Singles in Dünn-Ausführung ohne Adapter wiedergegeben werden.

CARATTERISTICHE E FUNZIONI

Altre caratteristiche

Compatibile con televisori di tipo Wide Aspect

Durante la visione di immagini LD compresse, le dimensioni dello schermo vengono cambiate per adattarle a quelle del televisore Wide Aspect. (Solo se il connettore AV CONNECTOR è collegato.)

Controllo livello digitale

Il livello del suono digitale può essere regolato tra 0 dB e -25 dB.

Funzioni di caricamento e rilevamento automatico del disco

Questa unità possiede un meccanismo di caricamento automatico motorizzato incorporato che apre e chiude automaticamente il piatto del disco facilitando le operazioni. Inoltre, una volta che il disco è stato posto sul piatto ed il piatto è rientrato nel lettore, il tipo del disco (LD, CD o CDV) viene rilevato automaticamente.

Convertitore D/A ad alta velocità degli impulsi

Per ottenere un suono il più chiaro possibile in modo che sia valido quanto l'immagine a laser, quest'unità adotta un convertitore D/A ad alta velocità degli impulsi, in precedenza usato solo da lettori CD di altissimo livello. Il risultato è un suono digitale di esemplare valore dal rapporto S/R altissimo e dalla scarsa distorsione.

Compatibilità con dischi di vari tipi e dimensioni

Oltre agli LD convenzionali (30 cm ed 20 cm), ai CD (12 cm) ed ai CDV (12 cm), il lettore può riprodurre LD da 20 cm del tipo sottile e CD singoli da 8 cm senza adattatore.

ACCESSORIES

When unpacking the player, first check to make sure that all of the accessories listed below are supplied.

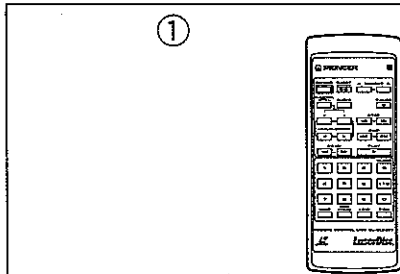

ACCESSOIRES

Lors du déballage du lecteur, vérifier que tous les accessoires dont la liste suit sont fournis.

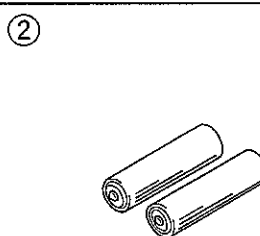

- ① Remote control unit
- ② Size "AAA" (IEC R03) dry cell battery x 2
- ③ Euroconnector cable (SCART ↔ SCART)
- ④ Audio cord (Pin plug x 2 ↔ Pin plug x 2)
Use to connect the player to a stereo amplifier etc.
- ⑤ Operating instructions
- ⑥ Warranty card

- ① Télécommande
- ② Piles "AAA" (IEC R03) à cellules sèches x 2
- ③ Câble péritélévision (SCART ↔ SCART)
- ④ Câble audio (Prise à broche x 2 ↔ Prise à broche x 2)
L'utiliser pour connecter le lecteur à un amplificateur stéréo, etc.
- ⑤ Mode d'emploi
- ⑥ Carte de garantie

INSERTING BATTERIES INTO THE REMOTE CONTROL UNIT

MISE EN PLACE DES PILES DANS LA TELECOMMANDE

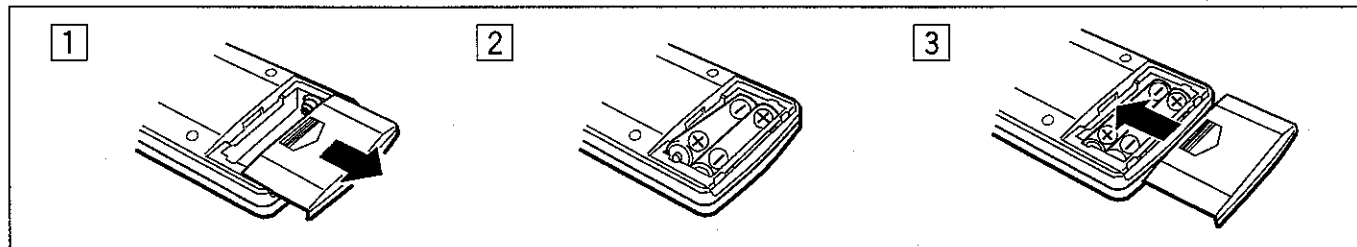

- ① Open the battery compartment cover on the back of the remote control unit. The cover should open easily if you press on it with your thumb while sliding it in the direction of the arrow.
- ② Take out the two accessory size "AAA" (IEC R03) dry cell batteries, and insert them into the battery compartment in accordance with the display (+, -) inside the compartment.
- ③ Close the cover of the battery case.

- ① Ouvrir le couvercle du compartiment des piles à l'arrière de la télécommande. Le couvercle s'ouvre facilement si vous appuyez avec votre pouce tout en le couissant dans la direction de la flèche.
- ② Retirer les deux piles à cellules sèches "AAA" (IEC R03) accessoires et les insérer dans le compartiment des piles en respectant l'instruction (+, -) dans le compartiment.
- ③ Refermer le couvercle du compartiment.

Incorrect use of batteries may cause leakage or rupture. Always be sure to follow these guidelines:

- A. Always insert batteries into the battery compartment correctly matching the positive (+) and negative (-) polarities, as shown by the display inside the compartment.
- B. Never mix new and used batteries.
- C. Batteries of the same size may have different voltages, depending on brand. Do not mix different brands of batteries.

Une utilisation incorrecte des piles peut provoquer une fuite ou une rupture.

Toujours suivre ces instructions:

- A. Toujours insérer correctement les piles dans le compartiment en respectant les polarité positive (+) et négative (-), comme indiqué dans le compartiment.
- B. Ne jamais mélanger des piles neuves et usagées.
- C. Des piles de même taille peuvent être de tension différente selon leur marque. Ne pas mélanger des piles de marques différentes.

ZUBEHÖR

Nach dem Auspacken des Spielers sollte zuerst überprüft werden, ob die unten aufgeführten Zubehörteile vollständig vorhanden sind.

③

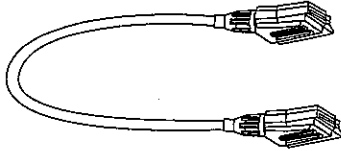

ACCESSORI

Quando si disimballa il lettore, controllare che tutti gli accessori elencati in basso siano presenti.

④

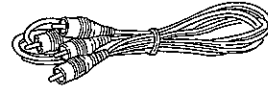

- ① Fernbedienungsgeber
- ② 2 Trockenbatterien der Größe "AAA" (IEC R03)
- ③ Eurostecker-Kabel (SCART ↔ SCART)
- ④ Audio-Anschlußkabel
(Cinchstecker x 2 ↔ Cinchstecker x 2)
Zum Anschließen des Spielers an einen Stereo-Verstärker
o.ä.
- ⑤ Bedienungsanleitung
- ⑥ Garantiekarte

- ① Unità di telecomando
- ② Batterie a secco formato "AAA" (IEC R03) x 2
- ③ Cavo di peritelevisione (SCART ↔ SCART)
- ④ Cavo audio (spinotto a spillo x 2 ↔ spinotto a spillo x 2)
Usarlo per collegare il lettore ad un amplificatore stereo,
ecc.
- ⑤ Istruzioni per l'uso
- ⑥ Scheda di garanzia

EINSETZEN DER BATTERIEN IN DEN FERNBEDIENUNGSGEBER

INSERIMENTO DELLE BATTERIE NELL'UNITÀ DI TELECOMANDO

1

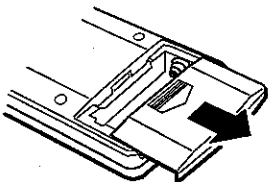

2

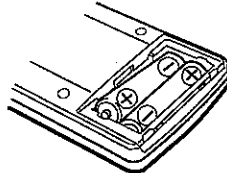

3

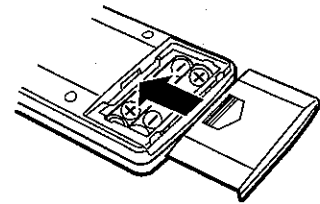

- ① Den Batteriefachdeckel an der Rückseite des Fernbedienungsgebers öffnen. Der Deckel läßt sich einfach öffnen, indem mit dem Daumen darauf gedrückt wird, während er gleichzeitig in Pfeilrichtung geschoben wird.
- ② Die beiden zum Zubehör gehörigen Trockenbatterien der Größe "AAA" (IEC R03) herausnehmen und entsprechend den Kennzeichnungen (⊕, ⊖) in das Batteriefach einlegen.
- ③ Den Batteriefachdeckel wieder schließen.

- ① Aprire il vano batterie sul retro del telecomando. Il coperchio si deve aprire con facilità premendo su di esso col pollice e facendolo quindi scorrere nella direzione della freccia.
- ② Prendere le due batterie "AAA" (IEC R03) ed inserirle nel vano apposito in accordo con i simboli ⊕ e ⊖ indicati all'interno del vano stesso.
- ③ Chiudere il coperchio del vano batterie.

Falscher Umgang mit den Batterien kann zu Auslaufen der Batteriesäure oder Platzen der Batterien führen. Daher müssen die folgenden Punkte beachtet werden:

- A. Die Batterien immer polrichtig entsprechend den Markierungen ⊕ und ⊖ in das Batteriefach einsetzen.
- B. Niemals alte und neue Batterien zusammen einsetzen.
- C. Batterien der gleichen Größe können unterschiedliche Spannungen haben, wenn sie von verschiedenen Herstellern stammen. Daher niemals verschiedene Batteriesorten gleichzeitig einsetzen.

L'uso scorretto delle batterie potrebbe causare perdite di acido o esplosioni. Prendete sempre le seguenti misure di sicurezza:

- A. Inserite le batterie nel vano batterie orientando correttamente le polarità (⊕ e ⊖) come indicato all'interno del vano stesso.
- B. Non mescolate mai batterie vecchie e nuove.
- C. Batterie anche dello stesso formato possono aver voltaggi differenti a seconda della loro marca. Non usate insieme batterie diverse.

DISCS

LD GLOSSARY

Chapter number

Chapter numbers are used to indicate the boundaries of the sections on a disc, similar to the "chapters" in a book. If chapter numbers are recorded on a disc, it is so indicated on the jacket of the disc, etc. Chapter numbers can be used to search for desired chapters (Chapter Search).

Frame number

Frame numbers are the numbers assigned to each picture frame on a CAV disc. Frame numbers can be used to search for desired frames (Frame Search).

Time number

Time numbers indicate the time elapsed from the beginning of a CLV disc. Time numbers can be used to search for desired scenes (Time Search).

CDV/CD GLOSSARY

Track number

Track numbers indicate the boundaries of the sections, or "tracks", on a disc. Track numbers are assigned consistently throughout the audio part and video part of a CDV disc. Track numbers can be used to search for desired tracks (Track Search).

TOC

Every CD/CDV-type disc is provided with a section called TOC (Table Of Contents) at the beginning of the disc. The TOC section is just like the table of contents of a book, and contains information on the contents (number of tracks, playing time, etc.) of the disc.

- Some LD discs are also provided with a TOC section.

LD DISCS

The CLD-1800 can play both LD Discs and Compact Discs. Unlike conventional phonograph records, these discs are played back from the inside edge out. LD Discs are available as both active play discs and long play discs.

● ACTIVE PLAY (CAV) DISCS

Active play discs are played at constant angular velocity (CAV).

● LONG PLAY (CLV) DISCS

These discs are played back at constant linear velocity (CLV), and are therefore able to play for a longer time than active play discs.

NOTE:

If analog audio discs is played, no sound comes out. At this time, "ANALOGUE DISC NO SOUND" appears on the screen.

DISQUES

LEXIQUE LD

Numéro de chapitre

Les numéros de chapitre sont utilisés pour indiquer les limites des sections sur un disque, comme les "chapitres" d'un livre. Si les numéros de chapitre sont enregistrés sur un disque, ceci est indiqué sur sa pochette, etc. Les numéros de chapitres peuvent s'utiliser pour rechercher les chapitres voulus (recherche de chapitre).

Numéro d'image

Les numéros d'image sont les numéros attribués à chaque image sur un disque CAV. Les numéros d'image peuvent s'utiliser pour rechercher les images voulues (recherche d'image).

Numéro de durée

Les numéros de durée indiquent la durée écoulée depuis le début d'un disque CLV. Les numéros de durée peuvent s'utiliser pour rechercher les scènes voulues (recherche par durée).

LEXIQUE CDV/CD

Numéro de piste

Les numéros de piste indiquent la frontière entre les sections ou "pistes" d'un disc. Les numéros de piste sont attribués continuellement sur la partie audio et vidéo d'un disc CDV. Les numéros de piste peuvent être utilisés pour rechercher les pistes voulues (recherche de piste).

TOC

Chaque disque CD/CDV comporte une section appelée TOC (anglais: Table Of Contents, table des matières) au début du disque. La section TOC est comme la table des matières d'un livre et comporte l'information sur le contenu (numéro de pistes, durée de lecture, etc.) du disque.

- Certains disques LD comportent aussi une section TOC.

DISQUES LD

Le CLD-1800 peut lire les disques LD et les disques compacts. Au contraire des disques phonographiques conventionnels, ces disques sont lus du centre vers l'extérieur. Les disques LD sont disponibles sous le format lecture active et lecture longue durée.

● DISQUES A LECTURE ACTIVE (CAV)

Les disques à lecture active sont lus à une vitesse angulaire constante (CAV).

● DISQUES A LECTURE PROLONGEE (CLV)

Ces disques sont lus à une vitesse linéaire constante (CLV) et peuvent par conséquent être lus plus longtemps que les disques à lecture active.

REMARQUE:

Aucun son n'est fourni par la lecture d'un disque avec enregistrement audio analogique. Dans ce cas, "DISQUE ANALOGIQUE PAS DE SON" s'affiche sur l'écran.

DISCS

LD-GLOSSAR

Kapitelnummer

Die Kapitelnummern dienen zur Kennzeichnung der Abgrenzungen der Abschnitte einer Disc, die den "Kapiteln" in einem Buch entsprechen. Wenn Kapitelnummern auf einer Disc aufgezeichnet sind, ist dies auf der Hülle der Disc angegeben. Mit den Kapitelnummern können Kapitel gesucht werden (Kapitel-Suchlauf).

Bildnummer

Die Bildnummern sind die Nummern, die den einzelnen Bildern einer CAV-Disc zugeordnet sind. Mit den Bildnummern können Bilder gesucht werden (Bild-Suchlauf).

Zeitnummer

Die Zeitnummern geben die Zeit seit Beginn einer CLV-Disc an. Mit den Zeitnummern können Szenen gesucht werden (Zeit-Suchlauf).

CDV/CD-GLOSSAR

Titelnummer

Titelnummern kennzeichnen die Begrenzungen der Abschnitte oder "Titel" auf einer Disc. Titelnummern sind durchlaufend im Audioteil und Videoteil einer CDV zugeordnet. Die Titelnummern können zum Suchen eines Titels eingesetzt werden (Titelsuchlauf).

TOC

Jede CD/CDV-Disc verfügt am Anfang der Disc über einen Abschnitt, der als TOC (Table Of Contents = Inhaltsverzeichnis) bezeichnet wird. Der TOC-Abschnitt entspricht dem Inhaltsverzeichnis in einem Buch und enthält Informationen über den Inhalt (Anzahl der Titel, Wiedergabezeit usw.) der Disc.

- Auch einige LD-Discs enthalten einen TOC-Abschnitt.

LD-DISCS

Der CLD-1800 kann sowohl LD-Discs als auch Compact-Discs abspielen. Anders als herkömmliche Schallplatten werden diese Discs beginnend von der Innenseite nach außen hin wiedergegeben.

LD-Bildplatten sind erhältlich als Active Play-Discs und Long Play-Discs.

• AKTIVWIEDERGABE-(CAV)-DISCS

CAV-Discs werden mit einer konstanten Winkelgeschwindigkeit abgespielt (CAV = constant angular velocity = konstante Winkelgeschwindigkeit).

• LANGSPIEL-(CLV)-DISCS

Diese Discs werden mit einer konstanten linearen Geschwindigkeit abgespielt und ermöglichen daher eine längere Wiedergabedauer als CAV-Discs (CLV = constant linear velocity = konstante lineare Geschwindigkeit).

HINWEIS:

Bei Wiedergabe von Analog-Audio-Discs erfolgt keine Tonwiedergabe. Dann erscheint "ANALOG DISC KEINE TONWIEDERG" auf dem Bildschirm.

DISCHI

GLOSSARIO LD

Numero capitolo

I numeri di capitolo vengono usati per indicare il confine tra le sezioni del disco in modo simile ai capitoli di un libro. Se i numeri di capitolo sono registrati sul disco, ciò è indicato sulla copertina del disco, ecc. I numeri di capitolo possono essere usati per la ricerca di un capitolo desiderato (ricerca capitolo).

Numero di quadro

I numeri di quadro sono i numeri assegnati a ciascun quadro (fotogramma) su un disco CAV. I numeri di quadro possono essere usati per ricercare i quadri desiderati (ricerca quadro).

Numero tempo

I numeri del tempo indicano il tempo trascorso dall'inizio di un disco CLV. I numeri del tempo possono essere usati per ricercare le scene desiderate (ricerca a tempo).

GLOSSARIO CDV/CD

Numero di brano

I numeri di brano indicano i confini delle varie sezioni o "brani" di un disco. I numeri di brano sono assegnati sia alla parte audio che alla parte video di un disco CDV. I numeri di brano possono essere utilizzati per la ricerca dei brani desiderati (ricerca di brani).

TOC

Ciascun disco del tipo CD/CDV è provvisto di una sezione chiamata TOC (tavola dei contenuti) all'inizio del disco stesso. La sezione TOC è come l'indice di un libro e contiene informazioni sui contenuti del disco (numero di brani, tempo di riproduzione, ecc.).

- Anche alcuni dischi LD sono provvisti di una sezione TOC.

DISCHI LD

Il CLD-1800 può riprodurre sia i dischi LD che i CD. Diversamente dai normali dischi fonografici, questi dischi vengono riprodotti dall'interno verso l'esterno.

I dischi LD sono disponibili nelle versioni a riproduzione standard ed a riproduzione prolungata.

• DISCHI ACTIVE PLAY (CAV)

I dischi Active Play vengono riprodotti a velocità angolare costante (CAV in inglese).

• DISCHI LONG PLAY (CLV)

Questi dischi invece vengono riprodotti a velocità lineare costante (CLV) e possono quindi durare più a lungo di quelli Active Play.

NOTA:

Se vengono riprodotti dei dischi analogici, la riproduzione non ha luogo. Sullo schermo appare quindi l'indicazione "DISCO ANALOGICO NO AUDIO".

CARE OF DISCS

How to hold discs

When loading or removing discs, try not to touch their playing surfaces.

Hold the disc as shown in Fig. A, B or C.

SOIN DES DISQUES

Comment tenir les disques

Lors du chargement ou du retrait des disques, ne pas toucher leurs surfaces de lecture.

Tenir le disque comme indiqué dans la figure A, B ou C.

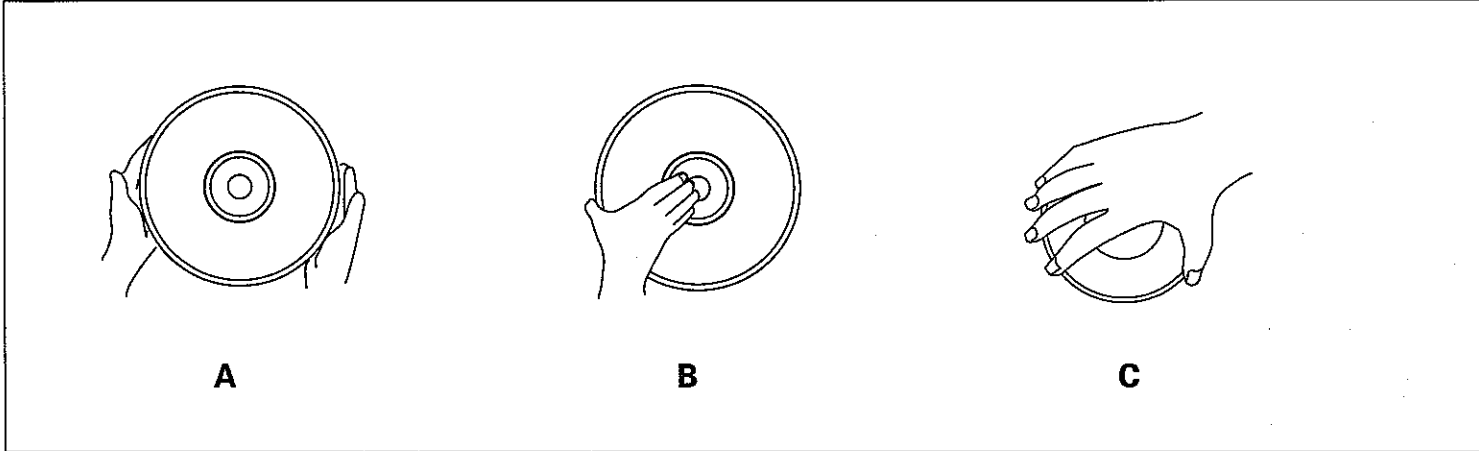

Cleaning

Fingerprints or other dirt on the disc may affect sound and picture quality.

To clean your discs, use a soft clean cloth to wipe them. If necessary, moisten a soft cloth with diluted neutral detergent to remove heavy dirt or fingerprints.

Do not wipe in a circular direction.

Gently wipe from the inside toward the outer edge. (See Fig. D.)

Discs may not be cleaned with record cleaning sprays, or static prevention sprays, etc. Also do not use volatile liquids such as benzine, or thinner, etc.

Nettoyage

Des empreintes digitales ou autre saleté sur le disque peuvent affecter la qualité du son et de l'image.

Pour nettoyer vos disques, utiliser un chiffon doux et propre. Si nécessaire, imbiber un chiffon doux d'un détergent dilué neutre pour enlever une poussière ou des empreintes digitales tenaces.

Ne pas essuyer de manière circulaire.

Essuyer doucement du centre vers le bord. (Voir la figure D.)

Les disques ne doivent pas être nettoyés avec des aérosols de nettoyage de disques ordinaires ni avec des aérosols anti-statiques, etc. Ne pas utiliser non plus de liquides volatiles comme de la benzine, ou un diluant, etc.

BEHANDLUNG VON DISCS

Halten der Discs

Beim Einsetzen und Entnehmen von Discs muß darauf geachtet werden, die Wiedergabeflächen nicht zu berühren. Die Disc halten, wie in Abb. A, B und C dargestellt.

CURA DEI DISCHI

Come maneggiare i dischi

Quando si inseriscono o si rimuovono i dischi evitare di toccare le superfici di riproduzione. Maneggiare i dischi come indicato nelle figure A, B e C.

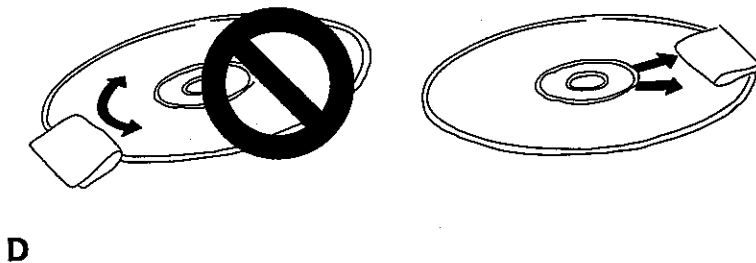

Reinigung

Durch das Vorhandensein von Fingerabdrücken und Schmutz auf der Disc kann die Ton- und Bildqualität beeinträchtigt werden.

Zur Reinigung von Discs sollte ein weiches Tuch, das bei hartnäckiger Verschmutzung mit einem verdünnten neutralen Reinigungsmittel befeuchtet werden kann, verwendet werden. Nicht kreisförmig wischen.

Vorsichtig von innen zum Rand hin wischen. (Siehe Abb. D.)

Discs dürfen nicht mit Sprays zur Schallplattenreinigung, zur Verhütung von statischer Aufladung usw. gereinigt werden. Es dürfen auch keine flüchtigen Lösungsmittel wie Benzin, Farbverdünner usw. verwendet werden.

Pulizia

Impronte digitali o altro sporco sul disco possono influenzare la qualità del suono e dell'immagine.

Per pulire i dischi usare un panno morbido e pulito. Se necessario, inumidire un panno morbido con un detergente neutro diluito per rimuovere sporco tenace o impronte digitali. Non strofinare in senso circolare.

Strofinare leggermente dall'interno verso l'esterno (vedi fig. D).

I dischi non possono essere puliti con spray di pulizia per dischi convenzionali o con spray di prevenzione dell'energia statica, ecc. Non usare inoltre sostanze volatili come benzina o diluenti, ecc.

CARE OF DISCS

NEVER PLAY CRACKED OR WARPED DISCS.

(See Fig. E.)

- The disc revolves on the player at a high speed when it is played. Never play a cracked, scratched or warped disc. This may damage the player or cause it to malfunction.

SOIN DE DISQUES

NE PAS LIRE DE DISQUES CRAQUELES OU VOILES (Voir la figure E.)

- Le disque tourne dans le lecteur à haute vitesse pendant la lecture. Ne jamais lire un disque craquelé, rayé ou voilé. Ceci risque d'endommager le lecteur ou de provoquer un mauvais fonctionnement.

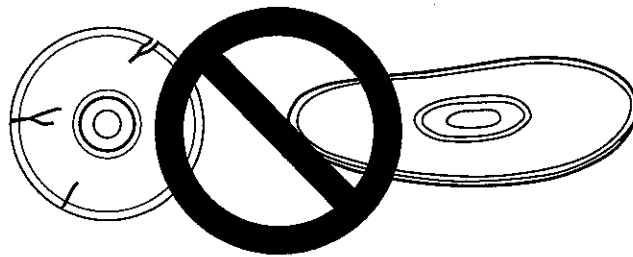

E

After using discs, store them upright

After playing a disc, always remove it from the player and return it to its jacket. Then store it standing upright away from heat and humidity.

- Store discs carefully. If you store discs at an angle, or stacked on top of each other, discs may become warped even when in their jackets.
- Do not leave discs in locations such as the seat of car, which may become excessively hot.

Après avoir utilisé les disques, les entreposer verticalement.

Après la lecture d'un disque, toujours le retirer du lecteur et le remettre dans sa pochette. L'entreposer ensuite verticalement, éloigné de la chaleur et de l'humidité.

- Entreposer les disques soigneusement. S'ils sont placés en biais ou empilés, ils risquent de se voiler, même s'ils sont dans leur pochette.
- Ne pas laisser les disques dans des endroits comme sur le siège d'une voiture qui peut chauffer à l'excès.

If an LD disc is warped... (See Fig. F.)

If an LD disc is warped, put the disc into its protective envelope, and then place it between two flat plates of glass. Then place heavy books on top of the plates so that approximately 4 to 5 kgs (10 lbs) is applied. Leave the disc like this for a day or so. This may correct the warp.

Si un disque LD est voilé... (Voir la figure F.)

Si un disque est voilé, le placer dans son enveloppe protectrice et le placer entre deux plaques de verres plates. Placer ensuite des livres lourds sur les plaques pour que 4 à 5 kilos soit appliqués. Laisser le disque ainsi pendant un jour environ. Ceci peut corriger le voilage.

CAUTION WHEN USING THE DISC

All rights reserved.

Unauthorized public performance, broadcasting or copying is a violation of applicable laws.

ATTENTION LORS DE L'UTILISATION DES DISQUES

Tous droits réservés.

L'exécution en public, la diffusion ou la copie non autorisées sont une violation des lois applicables.

BEHANDLUNG VON DISCS

KEINE BESCHÄDIGTEN ODER VERZOGENEN DISCS VERWENDEN (Siehe Abb. E.)

- Bei der Wiedergabe drehen sich die Discs mit hoher Drehzahl. Beschädigte, zerkratzte oder verzogene Discs dürfen niemals verwendet werden, weil dadurch Schäden oder Fehlfunktionen des Spielers verursacht werden können.

CURA DEI DISCHI

NON RIPRODURRE DISCHI CREPATI O DEFORMATI (Vedi fig. E)

- Quando viene riprodotto, il disco gira nel lettore ad alta velocità. Non riprodurre mai un disco crepato, graffiato o deformato. Ciò può danneggiare il lettore o causare disfunzioni.

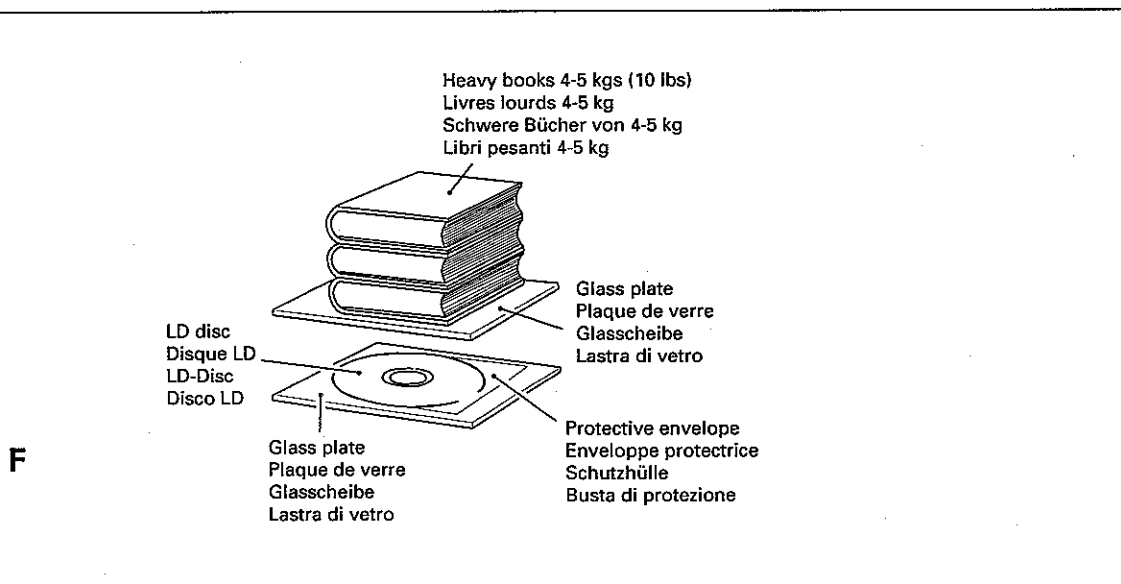

Die Discs nach der Verwendung senkrecht hinstellen

Nach der Wiedergabe sollte die Disc immer aus dem Spieler entnommen und in ihrer Hülle senkrecht hingestellt werden, entfernt von Wärme und Feuchtigkeit.

- Die Discs sollten sorgfältig hingestellt werden. Wenn sie schräg stehen oder aufeinanderliegen, können sie sich selbst in ihren Hüllen verziehen.
- Die Discs nicht an Plätzen liegen lassen, wo sie sehr heiß werden können, z.B. auf dem Sitz in einem Wagen.

Dopo aver usato i dischi conservarli in posizione verticale

Dopo aver riprodotto un disco, rimuoverlo sempre dal lettore e rimetterlo nella sua copertina. Quindi riporlo in posizione verticale e riparato dal calore e dall'umidità.

- Riporre i dischi con cura. Se essi vengono riposti non verticali oppure accatastati uno sull'altro è possibile che si deformino anche nelle loro copertine.
- Non lasciare i dischi in posti, come il sedile dell'auto, che possono divenire troppo caldi.

Wenn eine LD-Disc verzogen ist ... (Siehe Abb. F.)

Wenn eine Disc verzogen ist, sollte sie in ihrer Schutzhülle zwischen zwei Glasscheiben gelegt werden. Darauf werden schwere Bücher mit einem Gewicht von insgesamt etwa 4 bis 5 kg gelegt. Wenn die Disc für etwa einen Tag so belassen wird, ist sie eventuell wieder gerade.

Se un disco LD è deformato ... (vedi fig. F)

Se un disco è deformato, porlo nella sua busta di protezione e quindi porlo tra due lastre di vetro. Porre quindi dei libri pesanti sulle piastre in modo da applicare circa 4 - 5 kg. Lasciare il disco in queste condizioni per un giorno circa. Ciò può correggere la deformazione.

ZUR BEACHTUNG BEI VERWENDUNG VON DISCS

Alle Rechte vorbehalten.

Unerlaubte öffentliche Vorführung, Funkausstrahlung oder Kopieren stellt eine Verletzung der einschlägigen Gesetze dar.

AVVERTENZA SULL'USO DEI DISCHI

Tutti i diritti sono riservati.

L'esibizione pubblica, la trasmissione o la copia non autorizzate sono in violazione delle leggi in vigore.

CONNECTIONS/RACCORDEMENTS/ANSCHLÜSSE/COLLEGAMENTI

- Connect the VIDEO OUT jack of the player to the video input jack of the monitor television.
- Connect the AUDIO OUT jacks to the stereo amplifier AUX, CD, LD, VDP or other jacks, except the PHONO input jacks. The television speakers can also be used by connecting the television audio input jacks and the player AUDIO OUT jacks, however connection to a stereo amplifier is recommended to obtain superior audio playback quality for Compact Discs and LaserVision Discs. Do not change the television antenna connections.
- When using a video TV monitor (or TV) with AV CONNECTOR terminal, connect the AV CONNECTOR terminal to the AV CONNECTOR IN/OUT terminal of the player. Use supplied Euroconnector cable.
- Connect the power cord to an AC wall outlet.
- Combined system control is possible when a Pioneer television and audio/video stereo receiver are connected. Refer to page 28 for an explanation of the connection procedure.
- When making connections to stereo amplifier equipped with a built-in D/A converter and an optical digital jack, refer to the connection instructions on the page 24.
- When using a video cassette recorder with AV CONNECTOR terminal, connect the AV CONNECTOR terminal to the AV CONNECTOR IN/OUT terminal of the player.
When a TV has been connected to the player using the AV CONNECTOR terminal and the power cord is plugged to an AC outlet, signals from the video cassette recorder are fed to the TV set via the player while the player is turned off.
- When using wide aspect type TV (16:9), be sure to connect the AV CONNECTOR terminal to the AV CONNECTOR IN/OUT terminal of the player.
- Raccorder la prise VIDEO OUT du lecteur à la prise d'entrée vidéo du moniteur TV.
- Raccorder les prises AUDIO OUT aux prises AUX, CD, LD, VDP ou autre de l'amplificateur stéréo, à l'exception des prises d'entrée PHONO. Les haut-parleurs de la télévision peuvent aussi être utilisés en connectant les prises d'entrée audio du téléviseur et les prises AUDIO OUT du lecteur mais la connexion à un amplificateur stéréo est recommandée pour obtenir une qualité de lecture audio supérieure pour les disques compacts et LD. Ne pas modifier les branchements de l'antenne de télévision.
- Lors de l'utilisation d'un moniteur TV vidéo (ou d'un téléviseur) avec une borne AV CONNECTOR, connecter la borne AV CONNECTOR à la borne AV CONNECTOR IN/OUT du lecteur. Utiliser le câble péritélévision fourni.
- Connecter le cordon d'alimentation sur une prise CA murale.
- Le contrôle du système combiné est possible quand un téléviseur et un ampli-sintoniseur stéréo audio/vidéo Pioneer sont connectés. Se référer à la page 28 pour une explication sur les connexions.
- Lors des connexions à un amplificateur stéréo muni d'un convertisseur N/A incorporé et d'une prise numérique optique, se référer aux instructions sur les connexions de la page 24.
- Lors de l'utilisation d'un magnétoscope avec une borne AV CONNECTOR, connecter la borne AV CONNECTOR à la borne AV CONNECTOR IN/OUT du lecteur.
Quand un téléviseur a été connecté au lecteur avec la borne AV CONNECTOR, et quand le cordon d'alimentation est branché sur une prise secteur, les signaux provenant du magnétoscope sont fournis au téléviseur via le lecteur alors que le lecteur est hors tension.
- Si on possède un téléviseur à rapport élevé de la largeur à la hauteur de l'image (16:9), ne pas oublier de relier la borne AV CONNECTOR à la borne AV CONNECTOR IN/OUT du lecteur.
- Die VIDEO OUT-Buchse des Spielers mit der Video-Eingangsbuchse des Fernsehmonitors verbinden.
- Die AUDIO OUT-Buchsen mit den AUX-, CD-, LD-, VDP- oder anderen Buchsen mit Ausnahme der PHONO-Buchsen des Stereo-Verstärkers verbinden. Die Lautsprecher des Fernsehers können auch verwendet werden, indem die Audio-Eingangsbuchsen des Fernsehers mit den AUDIO OUT-Buchsen des Spielers verbunden werden, es wird jedoch der Anschluß an einen Stereo-Verstärker empfohlen, um die überlegene Tonqualität der Compact-Discs und LD-Discs zu erhalten. Die Anschlüsse der Fernsehantenne nicht verändern.
- Bei Verwendung eines Fernsehmonitors (oder Fernsehgerätes) mit AV CONNECTOR-Buchse diese mit der AV CONNECTOR IN/OUT-Buchse des Spielers verbinden.
Das mitgelieferte Eurostecker-Kabel verwenden.
- Das Netzkabel an eine Netzsteckdose anschließen.
- Kombinierte System-Fernbedienung ist möglich, wenn ein Fernsehgerät und Audio/Video-Stereoreceiver von Pioneer angeschlossen sind. Für die Erläuterung der Anschlußverfahren siehe Seite 29.
- Zum Herstellen der Anschlüsse an einen Stereo-Verstärker, der über einen eingebauten D/A-Wandler verfügt und eine Lichtleiterbuchse verfügt, siehe die Anschlußanweisungen auf Seite 25.
- Bei Verwendung eines Videorecorders mit AV CONNECTOR-Buchse diese mit der AV CONNECTOR IN/OUT-Buchse des Spielers verbinden.
Wenn ein Fernsehgerät über die AV CONNECTOR-Buchse an den Spieler angeschlossen wurde und das Netzkabel an eine Netzsteckdose angeschlossen ist, werden die Signale vom Videorecorder auch bei ausgeschaltetem Spieler zum Fernsehgerät weitergeleitet.
- Bei Verwendung eines Breitformat-Fernsehgerätes (16:9) muß der AV CONNECTOR-Anschluß mit dem AV CONNECTOR IN/OUT-Anschluß des Players verbunden werden.
- Collegare la presa VIDEO OUT del lettore alla presa di ingresso video del televisore.
- Collegare le prese AUDIO OUT alle prese AUX, CD, LD, VDP o altre, eccetto le prese di ingresso PHONO, dell'amplificatore stereo. Si possono anche usare i diffusori del televisore collegando le prese AUDIO OUT del lettore con le prese di ingresso audio del televisore; si raccomanda comunque il collegamento con un amplificatore stereo per ottenere una qualità audio superiore dalla riproduzione di CD e dischi LD. Non cambiare i collegamenti dell'antenna del televisore.
- Quando si utilizza un monitor TV (o televisore) con un terminale AV CONNECTOR, collegare il terminale AV CONNECTOR al terminale AV CONNECTOR IN/OUT del lettore.
Utilizzare il cavo di peritelevisione in dotazione.
- Collegare il cavo di alimentazione ad una presa di rete CA.
- Un controllo combinato del sistema è possibile quando un televisore ed un sintoamplificatore stereo audio/video Pioneer vengono collegati. Vedere pag. 29 per una spiegazione delle procedure di collegamento.
- Quando si esegue il collegamento con un amplificatore stereo provvisto di un convertitore D.A e di una presa digitale ottica, vedi le istruzioni per il collegamento a pag. 25.
- Quando si utilizza un videoregistratore con un terminale AV CONNECTOR ed il cavo di alimentazione è collegato ad una presa, collegare il terminale AV CONNECTOR al terminale AV CONNECTOR IN/OUT del lettore.
Quando un televisore è stato collegato al lettore utilizzando il terminale AV CONNECTOR, i segnali provenienti dal videoregistratore vengono inviati al televisore attraverso il lettore anche quando il lettore è spento.
- Se si usa un televisore Wide Aspect (16:9), collegare il terminale AV CONNECTOR a quello AV CONNECTOR IN/OUT del lettore.

Stereo amplifier connections

Connexions à un amplificateur stéréo

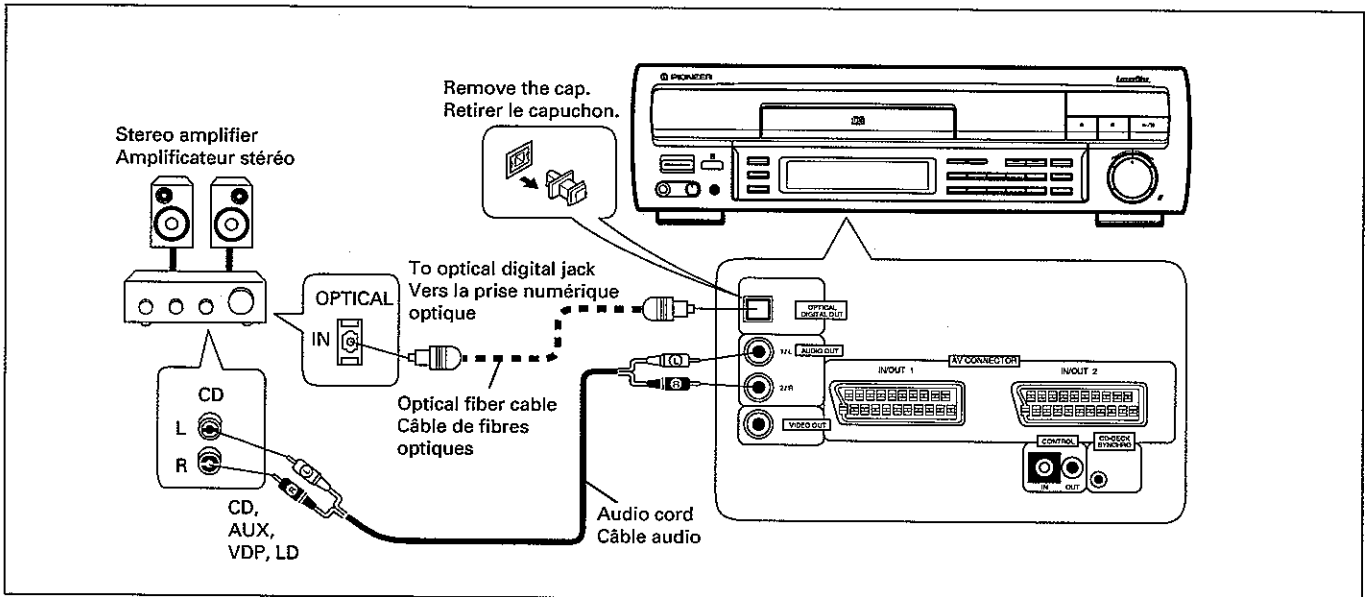

Connect the AUDIO OUT jacks of the player to the AUX, CD, LD or VDP input jacks of your stereo amplifier.

Connecter les prises AUDIO OUT du lecteur aux prises d'entrée AUX, CD, LD ou VDP de votre amplificateur stéréo.

NOTE:

Do not connect these jacks to your amplifier PHONO input jacks.

REMARQUE:

Ne pas connecter ces prises aux prises d'entrée PHONO de votre amplificateur.

Connecting to an optical digital jack

This unit can be connected to an amplifier equipped with an optical digital jack.

1. Remove the protective dust cap from this unit's OPTICAL DIGITAL OUT jack.
 2. Use an optical fiber cable to connect OPTICAL DIGITAL OUT jack of this unit to the optical digital input jack of the amplifier.
- Align the plug of the optical fiber cable with the optical digital jack and fully insert the plug to make a secure connection.

Connexion à la prise numérique optique

Cet appareil peut être connecté à un amplificateur équipé d'une prise numérique optique.

1. Retirer le capuchon protecteur de la prise OPTICAL DIGITAL OUT de cet appareil.
 2. Utiliser un câble de fibres optiques pour connecter la prise OPTICAL DIGITAL OUT de cet appareil à la prise d'entrée numérique optique de l'amplificateur.
- Aligner la prise du câble de fibres optiques avec la prise numérique optique et insérer complètement la prise pour effectuer une connexion sûre.

NOTE:

With analog audio discs, no signal is output at the OPTICAL DIGITAL OUT jack.

RERARQUE:

Le disques audio analogiques ne fournissent aucun signal sur la prise OPTICAL DIGITAL OUT.

Use a separately sold optical fiber cable for the optical digital jack connections. However, when making optical digital connections, the player can only be connected to an amplifier which uses the same type of optical transmission/reception module.

Utiliser un câble de fibres optiques en vente séparée pour les connexions de la prise numérique optique. Cependant, lors des connexions numériques optiques, ce lecteur ne peut être connecté qu'à un amplificateur qui utilise le même type de module de transmission/réception optique.

Precautions concerning use of optical fiber cables

- Fully insert the optical fiber cable plugs all the way into the jacks.
- Be careful not to fold or crimp the cable. When coiling an optical fiber cable for storage, make sure the diameter of the coil is 15 cm or larger.
- Use an optical fiber cable with a length of 3 m or less.
- Protect the optical fiber cable plugs from scratches and dust.
- When the unit is not connected using an optical fiber cable, be sure to keep the protective dust cap plugged into the optical digital output jack at all time.

Précautions concernant l'utilisation des câbles de fibres optiques

- Insérer à fond les prises du câble de fibres optiques sur les prises.
- Attention à ne pas plier ni brider le câble. Lors de l'enroulement d'un câble de fibres optiques pour l'entreposage, s'assurer que le diamètre de la bobine est d'au moins 15 cm.
- Utiliser un câble de fibres optiques d'une longueur de moins de 3 m.
- Protéger les prises du câble de fibres optiques des rayures et de la poussière.
- Quand l'appareil n'est pas raccordé avec le câble de fibres optiques, toujours laisser le capuchon protecteur sur la prise de sortie numérique optique.

Anschluß des Stereoverstärkers

Collegamento di un amplificatore stereo

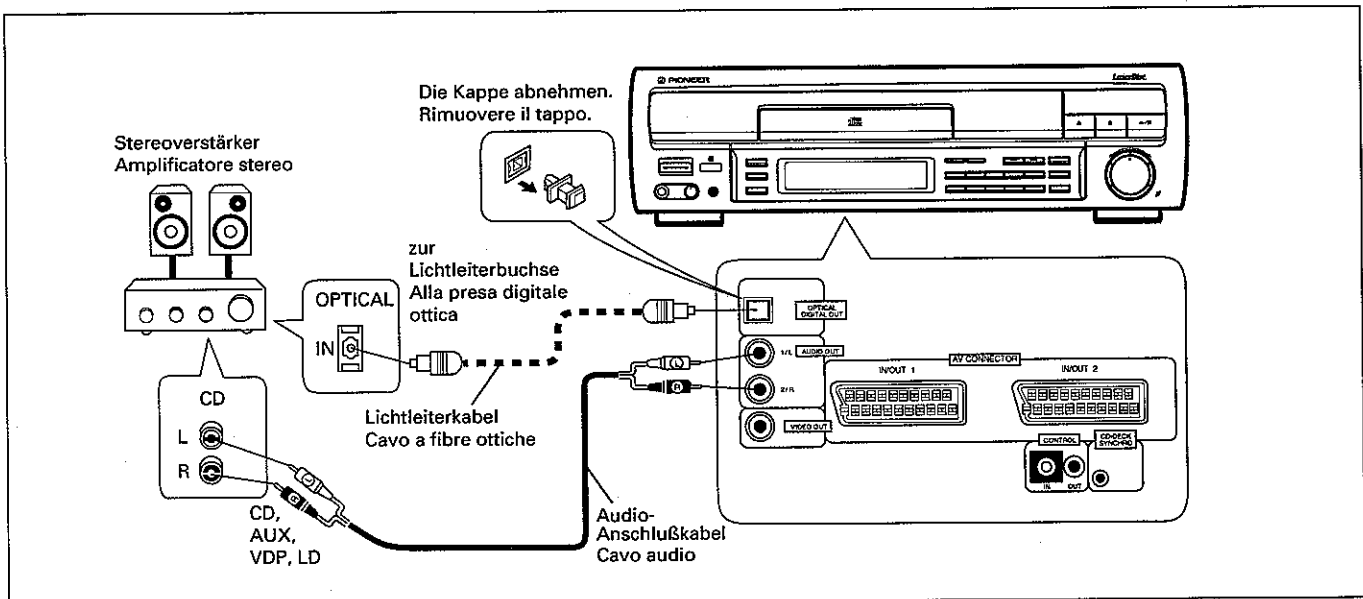

Die AUDIO OUT-Buchsen des Spielers mit den AUX-, CD-, LD- oder VDP-Eingangsbuchsen des Stereoverstärkers verbinden.

HINWEIS:

Diese Buchsen dürfen nicht mit den PHONO-Eingangsbuchsen des Verstärkers verbunden werden.

Anschluß an eine Lichtleiterbuchse

Dieses Gerät kann mit einem Verstärker verbunden werden, der über eine Lichtleiterbuchse verfügt.

1. Die Staubschutzkappe von der OPTICAL DIGITAL OUT-Buchse dieses Gerätes entfernen.
 2. Die OPTICAL DIGITAL OUT-Buchse dieses Gerätes mit einem Lichtleiterkabel mit der Lichtleiterbuchse des Verstärkers verbinden.
- Den Stecker des Lichtleiterkabels mit der Lichtleiterbuchse ausrichten und den Stecker vollständig einstecken, um eine einwandfreie Verbindung zu erhalten.

HINWEIS:

Bei Analog-Audio-Discs wird kein Signal an der OPTICAL DIGITAL OUT-Buchse ausgegeben.

Für die Lichtleiteranschlüsse ein im Fachhandel erhältliches Lichtleiterkabel verwenden. Der Spieler kann jedoch nur an einen Verstärker angeschlossen werden, der über die gleiche Art von Lichtleiter-Übertragungs/Empfangs-Modul verfügt.

Zur Beachtung beim Umgang mit Lichtleiterkabeln

- Die Stecker der Lichtleiterkabel vollständig in die Buchsen stecken.
- Das Kabel nicht knicken. Wenn ein Lichtleiterkabel zur Aufbewahrung aufgerollt wird, muß der Durchmesser der Kabelrolle mindestens 15 cm betragen.
- Ein Lichtleiterkabel mit einer Länge von 3 m oder weniger verwenden.
- Die Stecker des Lichtleiterkabels vor Kratzer und Staubschutz.
- Wenn kein Lichtleiterkabel angeschlossen ist, muß die Staubschutzkappe auf die Lichtleiterbuchse gesetzt werden.

Collegare le prese AUDIO OUT del lettore alle prese di ingresso AUX, CD, LD o VDP dell'amplificatore stereo.

NOTA:

Non collegare questi terminali alle prese di ingresso PHONO dell'amplificatore.

Collegamento ad una presa digitale ottica

Questa unità può essere collegata ad un amplificatore provvisto di una presa digitale ottica.

1. Rimuovere il tappo di protezione dalla presa OPTICAL DIGITAL OUT di questa unità.
 2. Utilizzare un cavo a fibre ottiche per collegare la presa OPTICAL DIGITAL OUT di questa unità alla presa digitale ottica di ingresso dell'amplificatore.
- Allineare lo spinotto del cavo a fibre ottiche con la presa digitale ottica ed inserirlo completamente per eseguire un saldo collegamento.

NOTA:

Con i dischi audio analogici non viene inviato alcun segnale alla presa OPTICAL DIGITAL OUT.

Utilizzare un cavo a fibre ottiche venduto separatamente per i collegamenti con la presa digitale ottica. Comunque, quando si eseguono collegamenti digitali ottici, il lettore può essere collegato solo ad un amplificatore che utilizza lo stesso tipo modulo di trasmissione/ricezione ottica.

Precauzioni riguardanti l'uso di cavi a fibre ottiche

- Inserire completamente nella presa gli spinotti del cavo a fibre ottiche.
- Fare attenzione a non piegare o attorcigliare il cavo. Quando si arrotola un cavo a fibre ottiche, accertarsi che il diametro delle spire sia 15 cm o maggiore.
- Utilizzare un cavo a fibre ottiche da 3 m o più corto.
- Proteggere gli spinotti del cavo a fibre ottiche da graffi e polvere.
- Quando l'unità non è collegata utilizzando un cavo a fibre ottiche, accertarsi di mantenere il tappo sempre inserito nella presa digitale ottica di uscita.

CONNECTIONS

Plug the power cords into AC outlet.

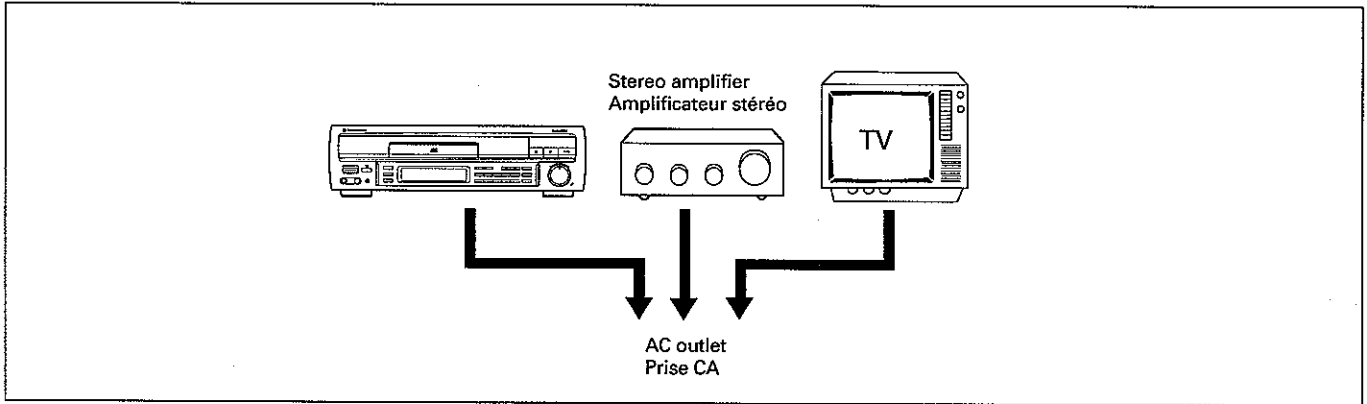

Plug the AC power cords of the player, stereo amplifier and TV set into an AC outlet.

When the power cord of this unit is connected to an AC outlet, power is supplied to the unit's internal memory (such as the last memory) even when the POWER switch is STANDBY. Therefore, be sure to connect the power cord directly to a wall outlet. If the power cord is connected to an outlet such as a switched outlet on an amplifier, the various memory contents will be erased whenever the amplifier's power switch is turned off.

CD-DECK synchro function

If you have a Pioneer cassette deck provided with the CD-Deck synchro function, connect the CD-DECK SYNCHRO jacks of the player and cassette deck. With this function, synchro recording can be carried out between player and deck.

- With CD as well as CDV and LD, the CD-Deck synchro recording can be carried out.
- For details on connections and operation, refer to the operating instructions supplied with the cassette deck.

RACCORDEMENTS

Brancher les cordons d'alimentation sur une prise CA.

Brancher les cordons d'alimentation CA du lecteur, de l'amplificateur stéréo et du téléviseur sur une prise CA.

Quand le cordon d'alimentation de cet appareil est branché sur une prise CA, l'alimentation est fournie à la mémoire interne de l'appareil (comme la dernière mémoire) même quand l'interrupteur POWER est réglé en mode d'attente (STANDBY). Par conséquent, bien connecter le cordon d'alimentation directement sur une prise murale. Si le cordon d'alimentation est connecté sur une prise commutée d'un amplificateur, par exemple, les divers contenus de la mémoire seront effacés quand l'alimentation de l'amplificateur est coupée.

Fonction de synchronisation CD-platine

Si vous possédez une platine Pioneer munie d'une fonction de synchronisation CD-platine, connecter les prises CD-DECK SYNCHRO du lecteur et de la platine à cassette. Avec cette fonction, l'enregistrement synchronisé peut être effectué entre le lecteur et la platine.

- Avec les CD ainsi que les CDV et LD, l'enregistrement synchronisé CD-platine peut être effectué.
- Pour des détails sur les connexions et le fonctionnement, se référer au mode d'emploi fourni avec la platine à cassette.

ANSCHLÜSSE

Anschluss der netzkabel.

COLLEGAMENTI

Collegamento dei cavi di alimentazione in una presa CA.

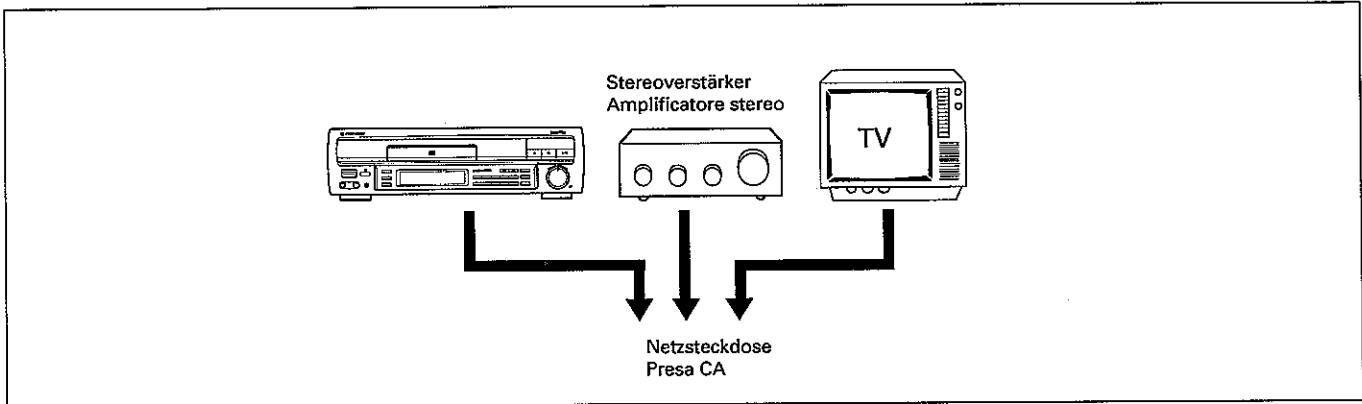

Die Netzkabel des Spielers, des Stereoverstärkers und des Fernsehgerätes an Netzsteckdosen anschließen.

Wenn das Netzkabel dieses Gerätes an eine Netzsteckdose angeschlossen ist, wird der interne Speicher des Gerätes (z.B. der Last Memory) auch bei Einstellung des POWER-Schalters auf STANDBY mit Spannung versorgt. Daher sollte das Netzkabel unbedingt an eine Netzsteckdose angeschlossen werden. Wenn das Netzkabel an eine Steckdose, die nicht ständig Spannung führt, wie z.B. der beschaltete Netzausgang eines Verstärkers, angeschlossen ist, wird der Speicherinhalt bei jeder Unterbrechung der Spannungsversorgung gelöscht.

CD-DECK-Synchrofunktion

Wenn ein Pioneer-Cassettendeck mit CD-Deck-Synchrofunktion verwendet wird, die CD-DECK SYNCHRO-Buchsen des Spielers und des Cassettendecks miteinander verbinden. Dann kann Synchro-Aufnahme zwischen Spieler und Deck durchgeführt werden.

- CD-Deck-Synchroaufnahme kann mit CDs, CDVs und LDs durchgeführt werden.
- Für Einzelheiten zu den Anschlüssen und der Bedienung siehe die Bedienungsanleitung des Cassettendecks.

Collegare i cavi di alimentazione CA del lettore, dell'amplificatore stereo e del televisore in una presa di rete CA.

Quando il cavo di alimentazione di questa unità viene collegato ad una presa CA, l'alimentazione viene fornita alla memoria interna dell'unità (come la memoria di posizione) anche quando l'interruttore POWER si trova nella posizione STANDBY. Fare perciò attenzione a collegare il cavo di alimentazione direttamente ad una presa di rete. Se il cavo di alimentazione viene collegato ad una presa come una presa asservita di un amplificatore, i contenuti della memoria vengono cancellati ogni volta che l'amplificatore viene spento.

Funzione di sincronizzazione CD-DECK

Se si possiede un registratore a cassette fornito della funzione di sincronizzazione CD-DECK, collegare le prese CD-DECK SYNCHRO del lettore e del registratore. Con questa funzione è possibile eseguire la registrazione sincronizzata tra lettore e registratore.

- La registrazione CD-DECK può essere eseguita sia con i CD che con i CDV e gli LD.
- Per dettagli sui collegamenti e le operazioni vedere il istruzioni per l'uso in dotazione al registratore a cassette.

CONNECTIONS

RACCORDEMENTS

SYSTEM REMOTE CONTROL CONNECTION

CONNEXION DE LA TELECOMMANDE DU SYSTEME

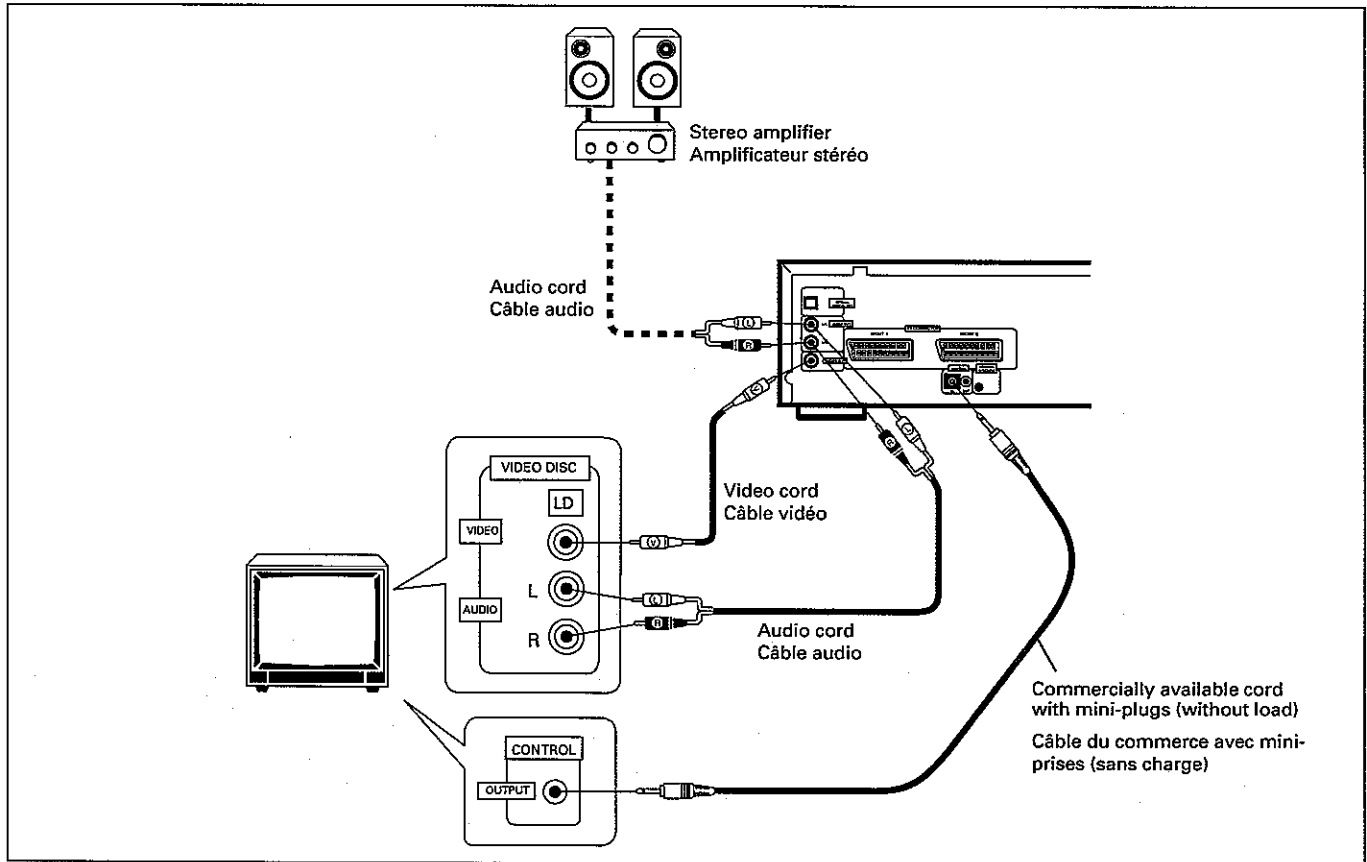

WHEN COMBINED WITH OPTIONAL PIONEER PROJECTION MONITOR (or COMPONENT DISPLAY)

Connect the VIDEO OUT jack of the player to the video input jack of the projection monitor (or component display), and connect the AUDIO OUT jacks of the player to the audio input jacks of the projection monitor (or component display).

System Control

By connecting the CONTROL IN jack of the player to the remote jack of the projection monitor (or component display), the system can be controlled by the remote control unit of the player at the remote control sensor of the projection monitor (or component display).

- Use a commercially available cord with mini-plugs (without load) for the connection.

Please also refer to the operating instructions for the projection monitor (or component display).

NOTE:

When system control connections have been made, the player cannot be directly controlled by the remote control unit. To operate the player, aim the remote control unit at the projection monitor (or component display).

LORS DE LA COMBINAISON AVEC UN MONITEUR DE PROJECTION PIONEER OPTIONNEL (ou UN AFFICHAGE ELEMENT)

Connecter la prise VIDEO OUT du lecteur à la prise d'entrée vidéo du moniteur de projection (ou affichage élément) et connecter les prises AUDIO OUT du lecteur aux prises d'entrée audio du moniteur de projection (ou affichage élément).

Contrôle du système

En connectant la prise CONTROL IN du lecteur sur la prise de télécommande du moniteur de projection (ou de l'affichage élément), le système peut être contrôlé par la télécommande du lecteur sur le détecteur de télécommande du moniteur de projection (ou de l'affichage élément).

- Utiliser un câble du commerce avec des mini-prises (sans charge) pour la connexion.

Se référer aussi au mode d'emploi du moniteur de projection (ou de l'affichage élément).

REMARQUE:

Quand les connexions du contrôle du système ont été effectuées, le lecteur ne peut pas être directement contrôlé par la télécommande. Pour faire fonctionner le lecteur, diriger la télécommande vers le moniteur de projection (ou l'affichage élément).

ANSCHLUSS FÜR SYSTEMFERNBEDIENUNG

COLLEGAMENTO TELECOMANDO SISTEMA

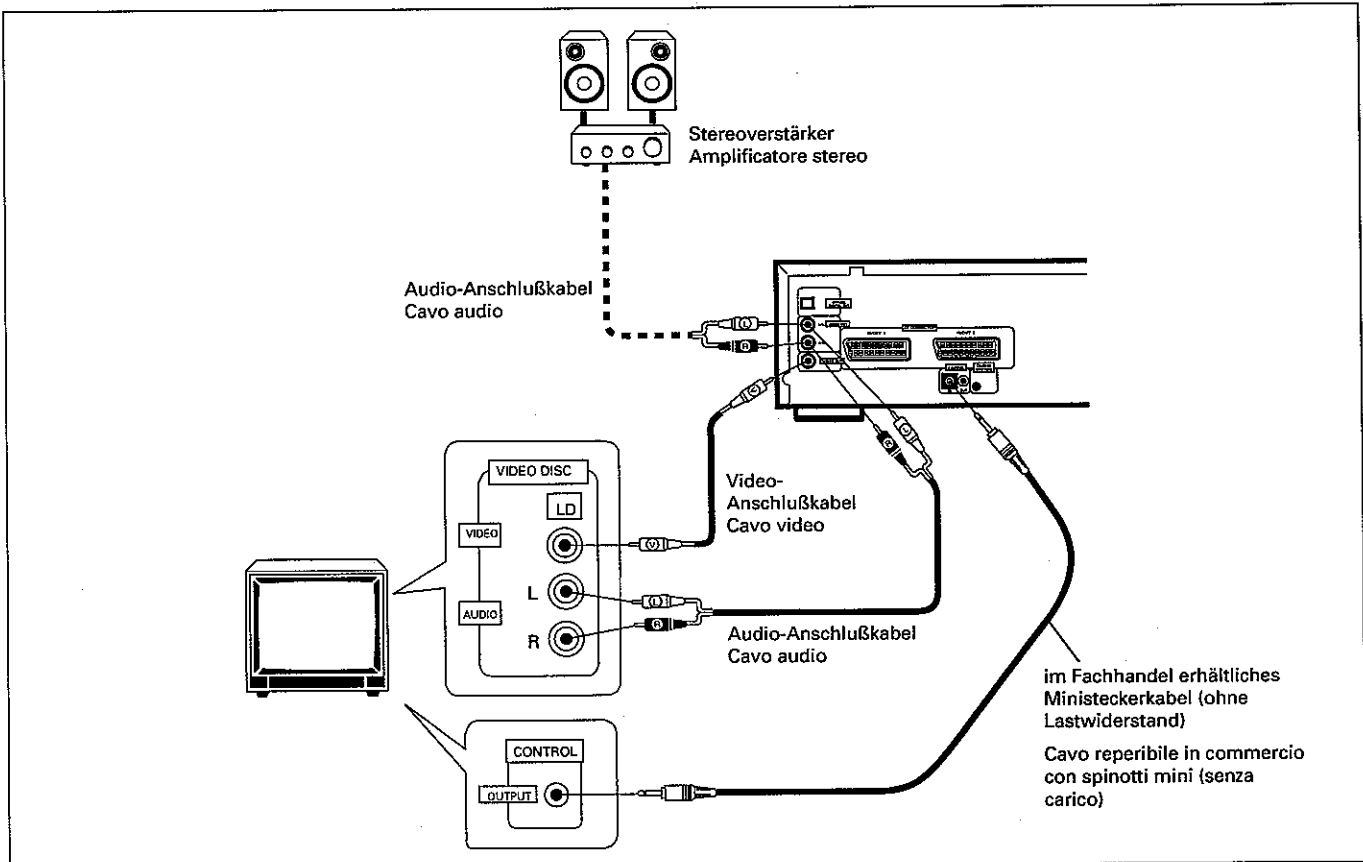

KOMBINATION MIT PIONEER-PROJEKTIONS-MONITOR (ODER KOMPONENTEN-DISPLAY) VON PIONEER

Die VIDEO OUT-Buchse des Spielers mit der Video-Eingangsbuchse des Projektions-Monitors (oder Komponenten-Displays) und die AUDIO OUT-Buchsen des Spielers mit den Audio-Eingangsbuchse des Projektions-Monitors (oder Komponenten-Displays) verbinden.

Systemsteuerung

Durch Verbindung der CONTROL IN-Buchse des Spielers mit der Fernbedienungsbuchse des Projektions-Monitors (oder Komponenten-Displays) kann das System mit der Fernbedienung des Spielers über den Fernbedienungssensor des Projektions-Monitors (oder Komponenten-Displays) fernbedient werden.

- Für den Anschluß ein im Fachhandel erhältliches Ministeckerkabel (ohne Lastwiderstand) verwenden. Siehe auch die Bedienungsanleitung des Projektions-Monitors (oder Komponenten-Displays).

HINWEIS:

Nach Herstellung der Anschlüsse für Systemfernbedienung ist direkte Fernbedienung des Spielers nicht mehr möglich. Für Fernbedienung des Spielers muß die Fernbedienung auf den Projektions-Monitor (oder das Komponenten-Display) gerichtet werden.

IN COMBINAZIONE CON UN MONITOR A PROIEZIONE PIONEER (O COMPONENTE DI VISUALIZZAZIONE)

Collegare la presa VIDEO OUT del lettore alla presa di ingresso video del monitor a proiezione (o componente di visualizzazione) e collegare le prese AUDIO OUT del lettore alla presa di ingresso audio del monitor a proiezione (o componente di visualizzazione).

Controllo sistema

Collegando la presa CONTROL IN del lettore alla presa per il sistema di telecomando del monitor a proiezione (o componente di visualizzazione), il sistema può essere controllato dall'unità di telecomando del lettore sul sensore di telecomando del monitor a proiezione (o componente di visualizzazione).

- Per il collegamento, utilizzare un cavo con spinotti mini (senza carico) del tipo comunemente reperibile in commercio

Si prega di consultare anche le istruzioni per l'uso del monitor a proiezione (o componente di visualizzazione).

NOTA:

Quando i collegamenti per il controllo del sistema sono stati eseguiti, il lettore non può essere controllato direttamente col telecomando. Per controllare il lettore, puntare il telecomando verso il monitor a proiezione (o componente di visualizzazione).

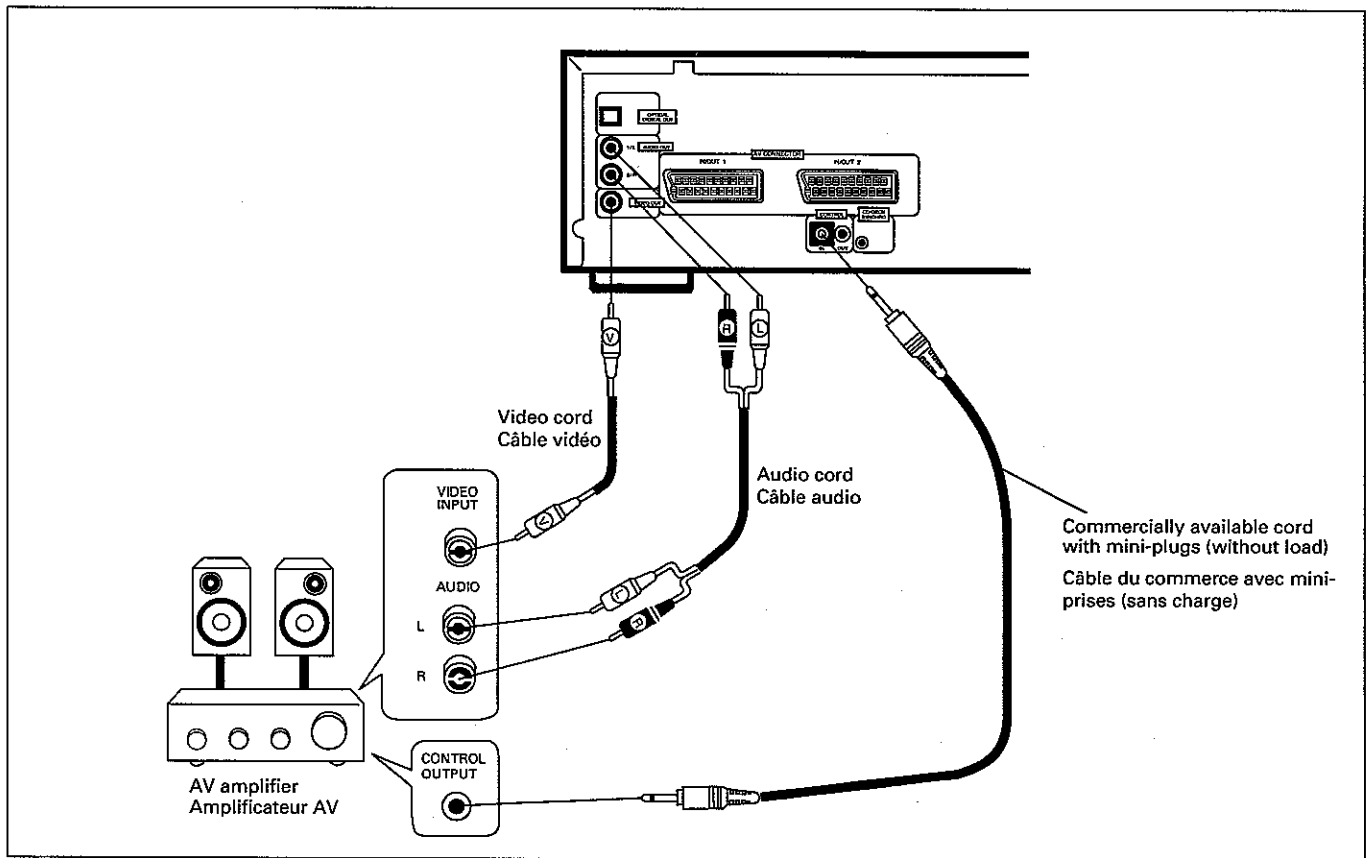

PERFORMING SYSTEM CONTROL WHEN THE PLAYER IS COMBINED WITH A PRODUCT THAT HAS THE  MARK

System control can be performed when the player is combined with an optional AV amplifier, which can provide centralized control of Pioneer products with the  mark.

Connect the VIDEO OUT jack of the player to the video disc video input jack of the AV amplifier and connect the AUDIO OUT jacks of the player to the audio input jacks of the AV amplifier.

Connect the CONTROL OUT jack of the AV amplifier to the CONTROL IN jack of the player using a commercially available cord with mini-plugs (without load).

- For details concerning the connection and operation methods, please refer to the operating instructions for the AV amplifier.

NOTE:

When a connecting cord has been connected to the CONTROL IN jack, direct control of the player with the remote control unit is not possible. Operate the player with the remote control unit by aiming it at the AV amplifier.

CONTROLE DU SYSTEME QUAND LE LECTEUR EST COMBINÉ A UN PRODUIT PORTANT LA MARQUE 

Le contrôle du système peut être effectué quand le lecteur est combiné à un amplificateur AV optionnel qui peut offrir le contrôle centralisé des produits Pioneer portant la marque .

Connecter la prise VIDEO OUT du lecteur sur la prise d'entrée vidéo de disc vidéo de l'amplificateur AV et connecter les prises AUDIO OUT du lecteur aux prises d'entrée audio de l'amplificateur AV.

Connecter la prise CONTROL OUT de l'amplificateur AV à la prise CONTROL IN du lecteur avec un câble du commerce à mini-prises (sans charge).

- Pour des détails sur les connexions et le fonctionnement, se référer au mode d'emploi fourni avec l'amplificateur AV.

REMARQUE:

Quand le câble de connexion a été raccordé à la prise CONTROL IN, le contrôle direct du lecteur par la télécommande n'est pas possible. Faire fonctionner le lecteur en dirigeant la télécommande vers l'amplificateur AV.

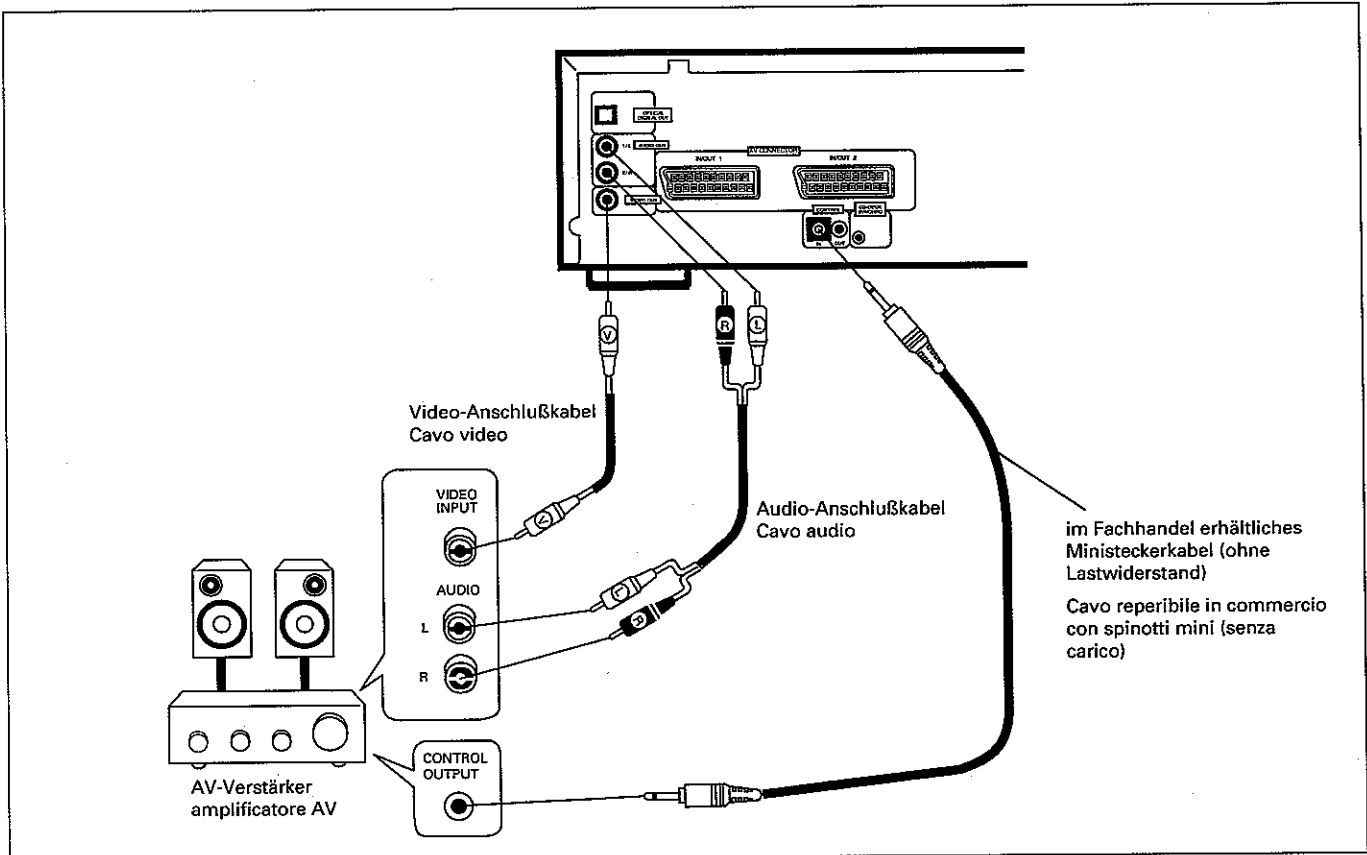

SYSTEMSTEUERUNG BEI KOMBINATION DES SPIELERS MIT EINEM GERÄT MIT DER KENNZEICHNUNG

Systemsteuerung kann durchgeführt werden, wenn der Spieler mit einem AV-Verstärker (Sonderzubehör), der zentrale Steuerung von Pioneer-Produkten mit der Kennzeichnung  ermöglicht, kombiniert ist.

Die VIDEO OUT-Buchse des Spielers mit der Bildplatten-Video-Eingangsbuchse des AV-Verstärkers und die AUDIO OUT-Buchsen des Spielers mit den Audio-Eingangsbuchsen des AV-Verstärkers verbinden.

Die CONTROL OUT-Buchse des AV-Verstärkers mit einem im Fachhandel erhältlichen Ministeckerkabel (ohne Lastwiderstand) mit der CONTROL IN-Buchse des Spielers verbinden.

- Für Einzelheiten zu den Anschlüssen und der Bedienung siehe die Bedienungsanleitung des AV-Verstärkers.

HINWEIS:

Wenn ein Verbindungskabel an der CONTROL IN-Buchse angeschlossen ist, ist direkte Fernbedienung des Spielers nicht mehr möglich. Die Fernbedienung muß dann für Bedienung des Spielers auf den AV-Verstärker gerichtet werden.

CONTROLLO DEL SISTEMA QUANDO IL LETTORE VIENE COLLEGATO CON UN PRODOTTO RECANTE IL MARCHIO

Il controllo del sistema può essere eseguito quando il lettore viene collegato con un amplificatore AV opzionale che è in grado di fornire il controllo centralizzato dei prodotti Pioneer recanti il marchio .

Collegare la presa VIDEO OUT del lettore alla presa di ingresso video per videodischi e collegare le presa AUDIO OUT del lettore alle presa di ingresso audio dell'amplificatore AV.

Collegare la presa CONTROL OUT dell'amplificatore AV alla presa CONTROL IN del lettore utilizzando un cavo con spinotti mini (senza carico) del tipo comunemente reperibile in commercio.

- Per dettagli riguardanti i metodi di collegamento e funzionamento consultare le istruzioni per l'uso dell'amplificatore AV.

NOTA:

Quando un cavo di collegamento è stato collegato alla presa CONTROL IN, il lettore non può essere controllato direttamente col telecomando. Per controllare il lettore, puntare il telecomando verso l'amplificatore AV.

NAMES AND FUNCTIONS OF FRONT PANEL COMPONENTS

A detailed description is provided on the indicated page(s).

NOMS ET FONCTIONS DES ELEMENTS DU PANNEAU AVANT

Une description détaillée est fournie aux pages indiquées.

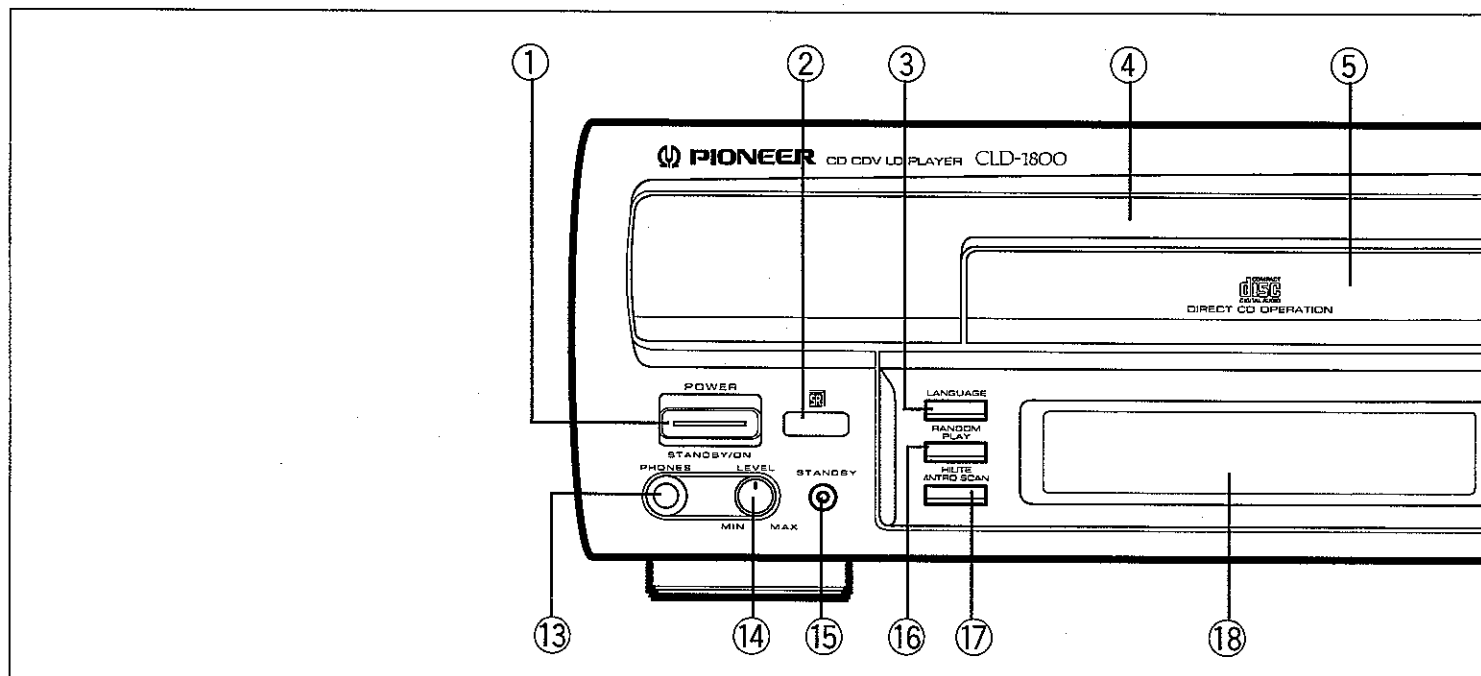

- ① **POWER STANDBY/ON switch**
Press to turn the power on and off.
- ② **REMOTE SENSOR ... p. 38**
- ③ **LANGUAGE button ... p. 40**
- ④ **Disc table ... p. 46**
- ⑤ **CD disc table ... p. 62**
- ⑥ **CHP/TIME button ... p. 60**
- ⑦ **PGM EDIT button ... p. 76**
- ⑧ **SKIP buttons ... p. 56**
- ⑨ **DIRECT CD button ... p. 62**
- ⑩ **OPEN/CLOSE button ... p. 46, 48**
- ⑪ **STOP button ... p. 48**
- ⑫ **PLAY/PAUSE button ... p. 46, 48**
- ⑬ **PHONES jack ... p. 46**
- ⑭ **PHONES LEVEL control**
Turn this control in the "MAX" direction to increase the output level from the PHONES jack. Turn this control in the "MIN" direction to decrease the output level from the PHONES jack.
- ⑮ **STANDBY indicator**
- ⑯ **RANDOM PLAY button ... p. 64**
- ⑰ **HILITE/INTRO SCAN button ... p. 58**
- ⑱ **Display window ... p. 34**
- ⑲ **DIRECT SEARCH/Digit buttons ... p. 56**
- ⑳ **PGM (program) button ... p. 72**
- ㉑ **SCAN control ... p. 48, 54**

- ① **Interrupteur d'attente d'alimentation/mise sous tension (POWER STANDBY/ON)**
Presser pour fournir et couper l'alimentation.
- ② **Détecteur de télécommande (REMOTE SENSOR) ... p. 38**
- ③ **Touche de langue (LANGUAGE) ... p. 40**
- ④ **Plateau du disque ... p. 46**
- ⑤ **Tiroir pour disque compact ... p. 62**
- ⑥ **Touche de chapitre/durée (CHP/TIME) ... p.60**
- ⑦ **Touche d'édition de programme (PGM EDIT) ... p. 76**
- ⑧ **Touches de passage (SKIP) ... p. 56**
- ⑨ **Touche de CD direct (DIRECT CD) ... p. 62**
- ⑩ **Touche d'ouverture/fermeture (OPEN/CLOSE) ... p. 46, 48**
- ⑪ **Touche d'arrêt (STOP) ... p. 48**
- ⑫ **Touche de lecture/pause (PLAY/PAUSE) ... p. 46, 48**
- ⑬ **Prise de casque d'écoute (PHONES) ... p. 46**
- ⑭ **Commande de niveau du casque d'écoute (PHONES LEVEL)**
Tourner cette commande dans la direction "MAX" pour augmenter le niveau de sortie de la prise PHONES. Tourner cette commande dans la direction "MIN" pour diminuer le niveau de sortie de la prise PHONES.
- ⑮ **Indicateur d'attente (STANDBY)**
- ⑯ **Touche de lecture aléatoire (RANDOM PLAY) ... p. 64**
- ⑰ **Touche de balayage Hi-Lite de introductions (HILITE/INTRO SCAN) ... p. 58**
- ⑱ **Fenêtre de l'affichage ... p. 34**
- ⑲ **Touches de recherche directe/numériques (DIRECT SEARCH) ... p. 56**
- ⑳ **Touche de programmation (PGM) ... p. 72**
- ㉑ **Commande de balayage (SCAN) ... p. 48, 54**

BEZEICHNUNGEN UND FUNKTIONEN DER BEDIENELEMENTE

NOMI E FUNZIONI DEI COMPONENTI DEL PANNELLO ANTERIORE

Auf den angegebenen Seiten finden sich ausführliche Erläuterungen.

Alle pagine indicate viene fornita una descrizione dettagliata.

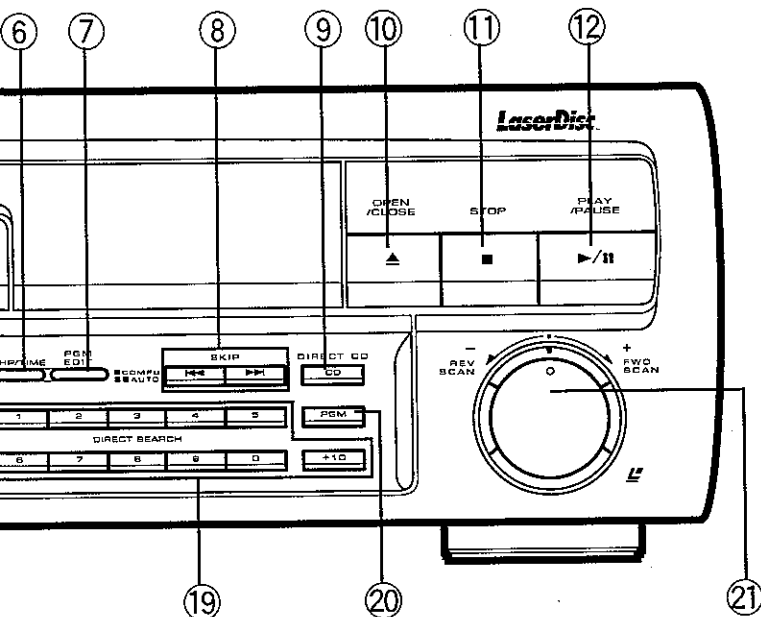

- ① **Netzbereitschaft/Ein-Schalter (POWER STANDBY/ON)**
Zum Ein- und Ausschalten der Spannungsversorgung drücken.
- ② **Fernbedienungssensor (REMOTE SENSOR) ... S. 39**
- ③ **Sprachentaste (LANGUAGE) ... S. 41**
- ④ **Discträger ... S. 47**
- ⑤ **CD-Lade ... S. 63**
- ⑥ **CHP/TIME-Taste ... S. 61**
- ⑦ **Programmeditertaste (PGM EDIT) ... S. 77**
- ⑧ **Überspringtasten (SKIP) ... S. 57**
- ⑨ **Direkt-CD-Taste (DIRECT CD) ... S. 63**
- ⑩ **Öffnen/Schließen-Taste (OPEN/CLOSE) ... S. 47, 49**
- ⑪ **Stopptaste (STOP) ... S. 49**
- ⑫ **Wiedergabe/Pause-Taste (PLAY/PAUSE) ... S. 47, 49**
- ⑬ **Kopfhörerbuchse (PHONES) ... S. 47**
- ⑭ **Kopfhörer-Lautstärkeregler (PHONES LEVEL)**
Durch Drücken dieses Reglers in Richtung "MAX" wird der Ausgangspegel von der PHONES-Buchse erhöht und durch Drücken in Richtung "MIN" verringert.
- ⑮ **Bereitschaftsanzeige (STANDBY)**
- ⑯ **Zufallswiedergabe-Taste (RANDOM PLAY) ... S. 65**
- ⑰ **Titelanspielsuchlauf-taste (HILITE/INTRO SCAN) ... S. 59**
- ⑱ **Display ... S. 35**
- ⑲ **Direktsuche/Zifferntasten (DIRECT SEARCH) ... S. 57**
- ⑳ **Programmtaste (PGM) ... S. 73**
- ㉑ **Abtast (SCAN) ... S. 49, 55**

- ① **Interruttore POWER STANDBY/ON**
Premere per attivare e disattivare l'alimentazione.
- ② **Sensore telecomando (REMOTE SENSOR) ... p. 39**
- ③ **Tasto LANGUAGE ... p. 41**
- ④ **Piatto disco ... p. 47**
- ⑤ **Piatto CD ... p. 63**
- ⑥ **Tasto CHP/TIME ... p. 61**
- ⑦ **Tasto PGM EDIT ... p. 77**
- ⑧ **Tasti SKIP ... p. 57**
- ⑨ **Tasto DIRECT CD ... p. 63**
- ⑩ **Tasto OPEN/CLOSE ... p. 47, 49**
- ⑪ **Tasto STOP ... p. 49**
- ⑫ **Tasto PLAY/PAUSE ... p. 47, 49**
- ⑬ **Presca PHONES ... p. 47**
- ⑭ **Comando PHONES LEVEL**
Routare questo comando nella direzione di "MAX" per aumentare il livello di uscita della presa delle cuffie PHONES. Routarlo nella direzione "MIN" per diminuire il livello di uscita delle prese PHONES.
- ⑮ **Indicatore STANDBY**
- ⑯ **Tasto RANDOM PLAY ... p. 65**
- ⑰ **Tasto HILITE/INTRO SCAN ... p. 59**
- ⑱ **Display ... p. 35**
- ⑲ **Tasti DIRECT SEARCH/Numerici ... p. 57**
- ⑳ **Tasto PGM ... p. 73**
- ㉑ **Comando SCAN ... p. 49, 55**

Display window

Fenêtre de l'affichage

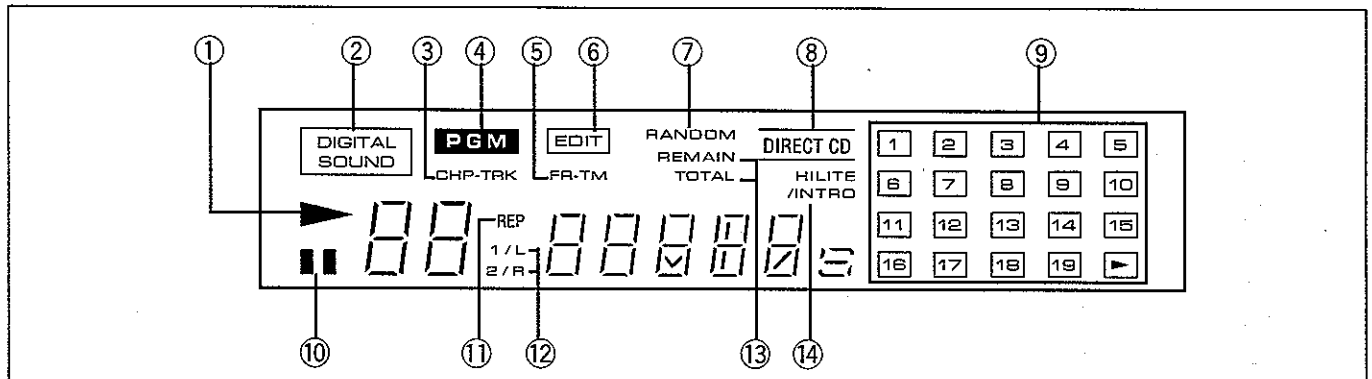

- ① **▶ play indicator**
Lights during play. Blinks during search.
- ② **DIGITAL SOUND indicator**
Lights when the power is turned on. When an analog audio disc is played back, the indicator goes out.
- ③ **CHP-TRK indicator**
Indicates the CHP (chapter) number or TRK (track) number.
- ④ **PGM indicator**
Lights during program play and programming.
- ⑤ **FR-TM indicator**
Indicates the FR (frame) number or TM (time).
- ⑥ **EDIT indicator**
Lights when editing is performed.
- ⑦ **RANDOM indicator**
Lights during random play.
- ⑧ **DIRECT CD indicator**
- ⑨ **Visual calendar**
When a disc is loaded, all of the chapter/track numbers recorded on the disc light up on the display. If the disc contains more than 19 chapters/tracks, the ▶ indicator lights.
During program play, only the programmed chapter/track numbers light. When a disc without a TOC section is played, only the selection number being played lights.
When a CDV disc is loaded, the track numbers of the video part light followed by the track numbers of the audio part. After a chapter/track is finished playing, the corresponding number goes out.
- ⑩ **|| pause indicator**
Lights when the player is in pause mode.
- ⑪ **REP indicator**
Lights during repeat play.
- ⑫ **1/L, 2/R indicator**
Indicates the audio output channel.
- ⑬ **REMAIN/TOTAL indicator**
Indicates the REMAIN TIME (remaining play time) or TOTAL TIME (total play time).
- ⑭ **HILITE/INTRO indicator**
Lights during Hi-Lite Scan or Intro Scan mode.

- ① **Indicateur de lecture (▶)**
S'allume pendant la lecture. Clignote pendant la recherche.
- ② **Indicateur de son numérique (DIGITAL SOUND)**
Il s'éclaire lorsque l'appareil est mis sous tension. L'indicateur s'éteint pendant la lecture d'un disque portant un enregistrement audio analogique.
- ③ **Indicateur de chapitre/piste (CHP-TRK)**
Indique le numéro de chapitre ou de piste.
- ④ **Indicateur de programme (PGM)**
S'allume pendant la lecture programmée et la programmation.
- ⑤ **Indicateur d'image/durée (FR-TM)**
Indique le numéro d'image ou de durée (durée écoulée).
- ⑥ **Indicateur d'édition (EDIT)**
S'allume quand l'édition est effectuée.
- ⑦ **Indicateur de lecture aléatoire (RANDOM)**
S'allume pendant la lecture aléatoire.
- ⑧ **Indicateur de CD-direct (DIRECT CD)**
- ⑨ **Calendrier visuel**
Quand un disc est chargé, tous les numéros de chapitre/piste enregistrés sur le disc s'allument sur l'affichage. Si le disc contient plus de 19 chapitres/discs, l'indicateur ▶ s'allume. Pendant la lecture programmée, seuls les numéros des chapitre/piste programmés s'allument. Quand un disc sans TOC est lu, seul le numéro du morceau en cours de lecture s'allume.
Quand un disc CDV est en place, les numéros de piste de la partie vidéo s'allument suivis des numéros de piste de la partie audio. Après que la lecture du chapitre/piste est terminée, le numéro correspondant s'éteint.
- ⑩ **Indicateur de pause (||)**
S'allume quand le lecteur est en mode de pause.
- ⑪ **Indicateur de répétition (REP)**
S'allume pendant la lecture répétée.
- ⑫ **Indicateur 1/G, 2/D (1/L, 2/R)**
Indique le canal de sortie audio.
- ⑬ **Indicateur de durée restante/totale (REMAIN/TOTAL)**
Indique la durée de lecture restante ou la durée de lecture totale.
- ⑭ **Indicateur hi-lite/introductions (HILITE/INTRO)**
S'allume pendant le balayage Hi-Lite ou le balayage des introductions.

Display

Display

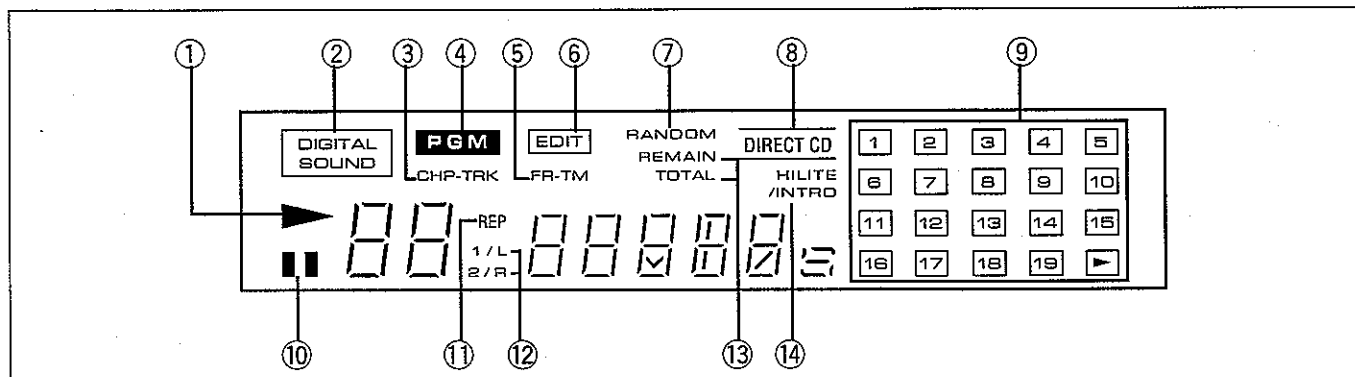

- ① **Wiedergabeanzeige (▶)**
Diese Anzeige leuchtet bei der Wiedergabe und blinkt beim Suchen.
- ② **Digitalton-Anzeige (DIGITAL SOUND)**
Leuchtet bei eingeschalteter Spannungsversorgung. Wenn eine Analog-Audio-Disc wiedergegeben wird, erlischt die Anzeige.
- ③ **Kapitel/Titel-Anzeige (CHP-TRK)**
Auf dieser Anzeige wird die Kapitelnummer (CHP) oder die Titelnummer (TRK) angezeigt.
- ④ **Programm-Anzeige (PGM)**
Leuchtet während der Programm-Wiedergabe und Programmierung.
- ⑤ **Bild/Zeit-Anzeige (FR-TM)**
Auf dieser Anzeige wird die Bildnummer (FR) oder die bisherige Wiedergabezeit (TM) angezeigt.
- ⑥ **Editier-Anzeige (EDIT)**
Leuchtet, wenn Editieren durchgeführt wird.
- ⑦ **Zufallswiedergabe-Anzeige (RANDOM)**
Diese Anzeige leuchtet bei Zufallswiedergabe.
- ⑧ **Direkt-CD-Anzeige (DIRECT CD)**
- ⑨ **Kapitel/Titel-Kalender**
Wenn eine Disc eingelegt ist, leuchten alle auf der Disc vorhandenen Kapitel- bzw. Titelnummern. Wenn die Disc mehr als 19 Kapitel/Titel enthält, leuchtet die Anzeige ▶. Während der Programm-Wiedergabe leuchten nur die programmierten Kapitel- bzw. Titelnummern. Wenn eine Disc ohne TOC wiedergegeben wird, leuchtet nur die wiedergegebene Kapitel-/Titelnummer.
Wenn eine CDV eingelegt ist, leuchten die Titelnummern des Videoteils, gefolgt von den Titelnummern des Audioteils.
Nach Wiedergabe eines Kapitels/Titels erlischt die zugehörige Nummer.
- ⑩ **Pauseanzeige (II)**
Diese Anzeige leuchtet, wenn der Spieler auf Pause geschaltet ist.
- ⑪ **Wiederholung-Anzeige (REP)**
Leuchtet während der wiederholten Wiedergabe.
- ⑫ **1/Links-, 2/Rechts-Anzeige (1/L, 2/R)**
Diese Anzeige kennzeichnet den Audio-Ausgangskanal.
- ⑬ **Restzeit/Gesamtzeit-Anzeige (REMAIN/TOTAL)**
Auf dieser Anzeige wird die verbleibende Wiedergabezeit (REMAIN) oder die gesamte Wiedergabezeit (TOTAL) angezeigt.
- ⑭ **Anspielsuchlauf-Anzeige (HILITE/INTRO)**
Leuchtet im Hi-Lite Scan- oder Intro Scan-Modus.

- ① **Indicatore ▶**
Si illumina durante la riproduzione. Lampeggia durante la ricerca.
- ② **Indicatore DIGITAL SOUND**
Si illumina quando viene attivata l'alimentazione. Quando un disco analogico viene riprodotto, l'indicatore si spegne.
- ③ **Indicatore CHP-TRK**
Indica il numero di capitolo CHP o il numero di brano TRK.
- ④ **Indicatore PGM**
Si illumina durante la riproduzione programmata e la programmazione.
- ⑤ **Indicatore FR-TM**
Indica il numero di quadro FR o il tempo TM (tempo trascorso).
- ⑥ **Indicatore EDIT**
Si illumina quando si esegue l'edizione.
- ⑦ **Indicatore RANDOM**
Si illumina durante la riproduzione casuale.
- ⑧ **Indicatore DIRECT CD**
- ⑨ **Tavola di indice**
Quando un disco viene caricato, tutti i numeri di capitolo/brano registrati sul disco si illuminano sul display. Se il brano contiene più di 19 capitoli/brani l'indicatore ▶ si illumina. Durante la riproduzione programmata si illuminano solo i numeri dei capitoli/brani programmati. Quando viene riprodotto un disco privo della sezione TOC, si illumina solo il numero della selezione in corso di riproduzione.
Quando viene caricato un disco CDV, i numeri di brano della parte video si illuminano seguiti da quelli della parte audio.
Dopo che la riproduzione di un capitolo/brano è terminata, il numero corrispondente si spegne.
- ⑩ **Indicatore II**
Si illumina quando il lettore è nel modo di pausa.
- ⑪ **Indicatore REP**
Si illumina durante la riproduzione ripetuta.
- ⑫ **Indicatore 1/L, 2/R**
Indica il canale di uscita audio.
- ⑬ **Indicatore REMAIN/TOTAL**
Indica REMAIN TIME (tempo di riproduzione rimanente) o TOTAL TIME (tempo di riproduzione totale).
- ⑭ **Indicatore HILITE/INTRO**
Si illumina nel modo di ricerca Hi-Lite o di ricerca delle introduzioni.

NAMES AND FUNCTIONS OF REMOTE CONTROL UNIT COMPONENTS

A detailed description is provided on the indicated page(s). Remote control buttons with the same names or marks as buttons on the front panel of the player control the same operations as the corresponding front panel buttons.

NOMS ET FONCTIONS DES ELEMENTS DE LA TELECOMMANDE

Une description détaillée est donnée aux pages indiquées. Les touches de la télécommande ayant les mêmes noms ou marques que celles du panneau avant du lecteur contrôlent les mêmes fonctionnements que les touches correspondantes du panneau avant.

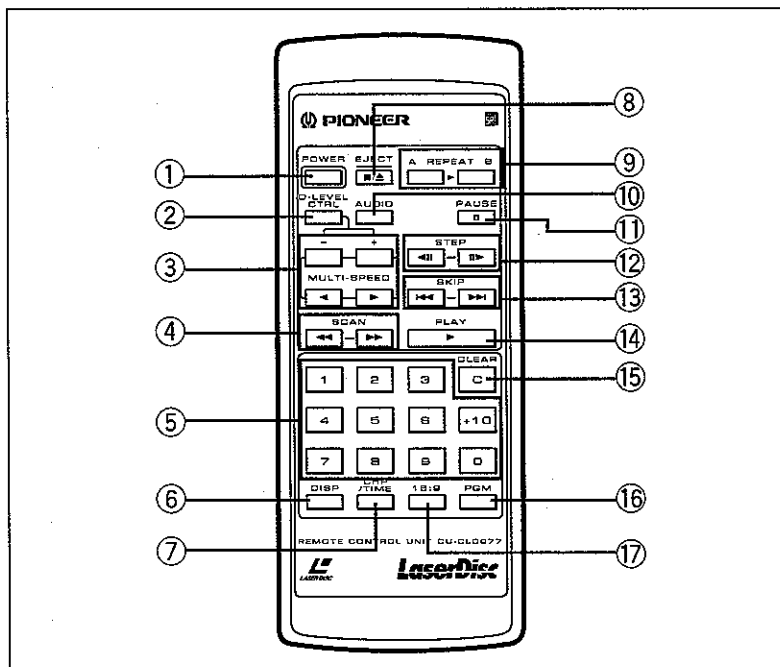

① POWER button

Press to turn the power on and off.

② D-LEVEL CTRL button ... p. 48

③ MULTI-SPEED buttons ... p. 66

④ SCAN buttons ... p. 54

⑤ Direct search/Digit buttons ... p. 56

⑥ DISP button ... p. 40, 42, 44

⑦ CHP/TIME button ... p. 60

⑧ EJECT button ... p. 46, 48

⑨ REPEAT A/B buttons ... p. 68

⑩ AUDIO button ... p. 50

⑪ PAUSE button ... p. 48

⑫ STEP buttons ... p. 66

⑬ SKIP buttons ... p. 56

⑭ PLAY button ... p. 46

⑮ CLEAR button

Used to clear the repeat mode, program mode, random play mode or hi-lite scan/intro scan mode. This button is also for use in correcting input digits.

⑯ PGM (program) button ... p. 72

⑰ 16:9 button ... p. 50

① Touche d'alimentation (POWER)

Presser pour fournir et couper l'alimentation.

② Touche de contrôle de niveau numérique (D-LEVEL CTRL) ... p. 48

③ Touches de vitesse variable (MULTI-SPEED) ... p. 66

④ Touches de balayage (SCAN) ... p. 54

⑤ Touches de recherche directe/numériques ... p. 56

⑥ Touche d'affichage (DISP) ... p. 40, 42, 44

⑦ Touche de chapitre/durée (CHP/TIME) ... p. 60

⑧ Touche d'éjection (EJECT) ... p. 46, 48

⑨ Touches de répétition A/B (REPEAT A/B) ... p. 68

⑩ Touche audio (AUDIO) ... p. 50

⑪ Touche de pause (PAUSE) ... p. 48

⑫ Touches d'étape (STEP) ... p. 66

⑬ Touches de passage (SKIP) ... p. 56

⑭ Touche de lecture (PLAY) ... p. 46

⑮ Touche d'annulation (CLEAR)

Utilisée pour annuler le mode de répétition, le mode de programme, le mode de lecture programmée aléatoire ou le mode de balayage hi-lite/balayage des introductions. Cette touche est aussi utilisée pour corriger les chiffres des entrées.

⑯ Touche de programmation (PGM) ... p. 72

⑰ Touche 16:9 ... p. 50

BEZEICHNUNGEN UND FUNKTIONEN DER TEILE DER FERNBEDIENUNG

Auf den angegebenen Seiten sind ausführliche Beschreibungen zu finden. Bedienelemente an der Fernbedienung mit der gleichen Kennzeichnung wie Bedienelemente an der Frontplatte des Spielers haben die gleichen Funktionen wie die entsprechenden Bedienelemente an der Frontplatte.

NOMI E FUNZIONI DEI COMPONENTI DELL'UNITA' DI TELECOMANDO

Una descrizione dettagliata viene fornita alle pagine indicate. I tasti del telecomando con lo stesso nome o marchio dei tasti sul pannello anteriore controllano le stesse operazioni.

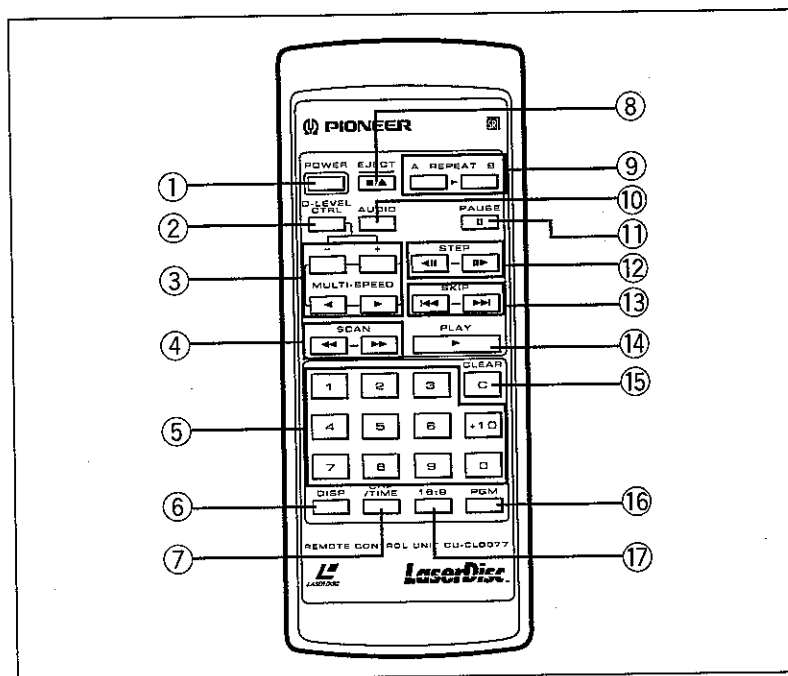

① Netztaсте (POWER)

Zum Ein- und Ausschalten der Spannungsversorgung drücken.

② Digitalpegelregelungstaste (D-LEVEL CTRL) ... S. 49

③ Tasten für regelbare Geschwindigkeit (MULTI-SPEED) ... S. 67

④ SCAN-Tasten ... S. 55

⑤ Direktsuche/Zahlentasten ... S. 57

⑥ Displaytaste (DISP) ... S. 41, 43, 45

⑦ Taste CHP/TIME ... S. 61

⑧ Auswurf-taste (EJECT) ... S. 47, 49

⑨ Wiederholung-A/B-Tasten (REPEAT A/B) ... S. 69

⑩ Audiotaste (AUDIO) ... S. 51

⑪ Pausetaste (PAUSE) ... S. 49

⑫ Schritttaste (STEP) ... S. 67

⑬ Überspringtasten (SKIP) ... S. 57

⑭ Wiedergabe-Taste (PLAY) ... S. 47

⑮ Löschtaste (CLEAR)

Dient zum Deaktivieren des Wiederholungsmodus, des Programmmodus, des Zufalls-Wiedergabe-Modus und des Hi-Lite Scan/Intro Scan-Modus. Diese Taste wird außerdem zur Eingabekorrektur verwendet.

⑯ Programmtaste (PGM) ... S. 73

⑰ 16:9 Taste ... S. 51

① Interruttore di alimentazione (POWER)

Premere per attivare e disattivare l'alimentazione.

② Tasto D-LEVEL CTRL ... p. 49

③ Tasti MULTI-SPEED ... p. 67

④ Tasti SCAN ... p. 55

⑤ Tasti ricerca diretta/numerici ... p. 57

⑥ Tasto DISP ... p. 41, 43, 45

⑦ Tasto CHP/TIME ... p. 61

⑧ Tasto EJECT ... p. 47, 49

⑨ Tasti REPEAT A/B ... p. 69

⑩ Tasto AUDIO ... p. 51

⑪ Tasto PAUSE ... p. 49

⑫ Tasti STEP ... p. 67

⑬ Tasti SKIP ... p. 57

⑭ Tasto PLAY ... p. 47

⑮ Tasto CLEAR

Utilizzato per cancellare i modi di ripetizione, di programmazione, di riproduzione casuale o di ricerca Hi Lite/di introduzioni. Questa tasto viene utilizzato anche per la correzione delle cifre introdotte.

⑯ Tasto PGM ... p. 73

⑰ Tasto 16:9 ... p. 51

NAMES AND FUNCTIONS OF REMOTE CONTROL UNIT COMPONENTS

When operating the remote control unit, point the unit's infrared signal transmitter at the remote control receiver (REMOTE SENSOR) on the front panel of the player. The remote control unit can be used within a range of about 7 meters (23 feet) from the remote sensor, and within angles of up to about 30 degrees.

NOMS ET FONCTIONS DES ELEMENTS DE LA TELECOMMANDE

Lors de l'utilisation de la télécommande, pointer l'émetteur de signal infrarouge vers le récepteur de télécommande (REMOTE SENSOR) du panneau avant du lecteur. La télécommande peut être utilisée sur une gamme d'environ 7 mètres du détecteur et sur des angles d'environ 30 degrés.

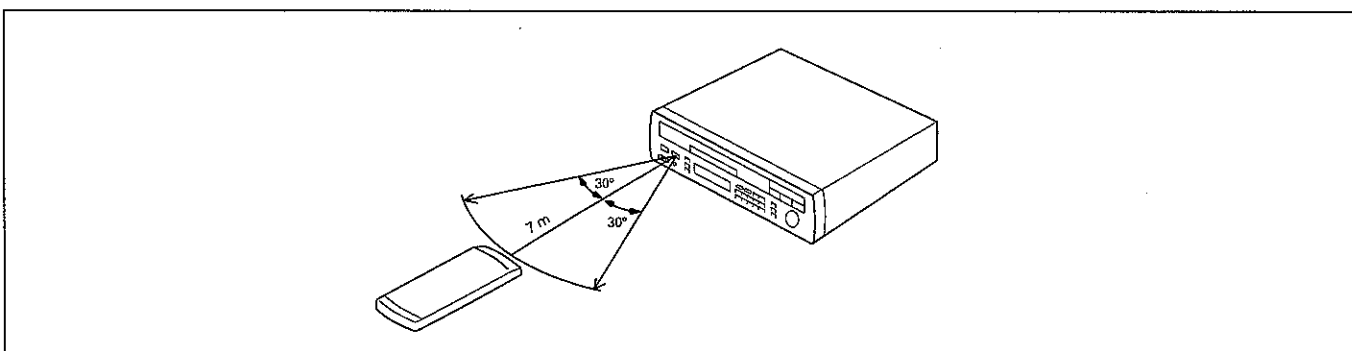

NOTES FOR USING THE REMOTE CONTROL UNIT

- If a plug is connected to the CONTROL IN terminal at the rear of the player, remote control operations cannot be done with the remote control unit aimed at the player's remote control sensor. Aim the remote control unit at the AV amplifier or the component display's sensor instead.
- If there is any obstacle between the remote control unit and the player, or if the unit is held at too large an angle relative to the front panel of the player, the signal from the remote control unit will fail to reach the remote sensor.
- If the player is operating in the vicinity of other appliances generating infrared rays, or if other remote control devices using infrared rays are used near the player, the player may operate improperly. Conversely, if the player's remote control unit is operated in the vicinity of other appliances which use an infrared remote control device, the other appliance may operate improperly. If this should happen, change the place of installation so that improper operation does not occur.
- If the range of operation of the remote control unit becomes too short, replace the batteries.
- When the unit is not to be used for a long period of time (more than one month), remove the batteries to prevent them from leaking inside the compartment. If leakage occurs, wipe up the liquid inside the compartment and replace the batteries with new ones.
- Do not place books or other objects on the remote control unit, since they might depress the buttons and run down the batteries.
- If the remote control sensor window is in a position where it receives strong light such as sunlight or fluorescent light, control may not be possible.

REMARQUES CONCERNANT L'UTILISATION DE LA TELECOMMANDE

- Si une prise est connectée à la borne CONTROL IN à l'arrière du lecteur, les fonctionnements de la télécommande ne peuvent pas s'effectuer avec la télécommande dirigée vers le détecteur de télécommande du lecteur. Diriger la télécommande vers le détecteur de l'amplificateur AV ou de l'affichage élément à la place.
- S'il y a un obstacle entre la télécommande et le lecteur, ou si la télécommande est tenue sous un angle trop important en rapport avec le panneau avant du lecteur, le signal de la télécommande n'atteindra pas le détecteur de télécommande.
- Si le lecteur fonctionne près d'autres appareils générant des rayons infrarouges, ou si des télécommandes utilisant des rayons infrarouges sont utilisées près du lecteur, ce dernier peut mal fonctionner. Au contraire, si la télécommande du lecteur est actionnée près d'autres appareils qui utilisent un dispositif de télécommande infrarouge, ceux-ci peuvent mal fonctionner. Dans ce cas, changer l'emplacement des appareils.
- Si la gamme de fonctionnement de la télécommande diminue, remplacer les piles.
- Quand l'appareil ne doit pas être utilisé pendant longtemps (plus d'un mois), retirer les piles pour éviter qu'elles ne fuient dans le compartiment. Si une fuite se produit, essuyer le liquide à l'intérieur du compartiment et remplacer les piles par des neuves.
- Ne pas placer de livres ni d'autres objets sur la télécommande car ceci peut appuyer sur les touches et décharger les piles.
- Si la fenêtre du capteur de télécommande se trouve à une position où elle reçoit une forte lumière telle que rayons du soleil ou lumière fluorescente, la commande peut ne pas être possible.

BEZEICHNUNGEN UND FUNKTIONEN DER TEILE DER FERNBEDIENUNG

Für Fernbedienung den Infrarotsignalsender auf den Fernbedienungssensor (REMOTE SENSOR) an der Frontplatte des Spielers richten. Die Fernbedienung kann bis zu einer Entfernung von etwa 7 Meter vom Fernbedienungssensor und in einem Winkel von bis zu 30 Grad nach beiden Seiten verwendet werden.

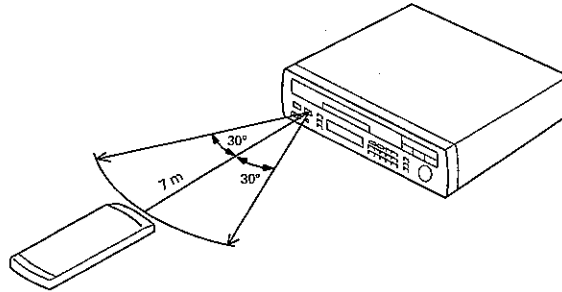

NOMI E FUNZIONI DEI COMPONENTI DELL'UNITA' DI TELECOMANDO

Quando si utilizza l'unità di telecomando, puntare il trasmettitore di segnali infrarossi dell'unità verso il ricevitore di telecomando (REMOTE SENSOR) sul pannello anteriore del lettore. L'unità di telecomando può essere utilizzata entro un campo di 7 metri dal sensore ed entro un angolo di circa 30° su ciascun lato dell'asse.

HINWEISE ZUR VERWENDUNG DER FERNBEDIENUNG

- Wenn an der CONTROL IN-Buchse an der Rückseite des Spielers ein Stecker angeschlossen ist, ist Fernbedienung über den Fernbedienungssensor des Spielers nicht möglich. Stattdessen muß die Fernbedienung auf den Fernbedienungssensor des AV-Verstärkers oder des Komponenten-Displays gerichtet werden.
- Wenn sich zwischen der Fernbedienung und dem Spieler ein Hindernis befindet oder wenn der Winkel zur Frontplatte des Spielers zu groß ist, kann das Fernbedienungssignal nicht vom Fernbedienungssensor empfangen werden.
- Wenn der Spieler in der Nähe von Geräten, die Infrarotstrahlen erzeugen, verwendet wird, oder wenn andere Infrarot-Fernbedienungen in der Nähe des Spielers auftreten. Gleichmaßen kann die Fernbedienung des Spielers Fehlfunktionen bei anderen Geräten, die über einen Infrarot-Fernbedienungssensor verfügen, verursachen. In diesen Fällen die Geräte so aufstellen, daß keine gegenseitige Beeinflussung mehr möglich ist.
- Wenn die Wirkungsentfernung der Fernbedienung zu kurz wird, müssen die Batterien ausgewechselt werden.
- Wenn die Fernbedienung für längere Zeit (über einen Monat) nicht verwendet werden soll, sollten die Batterien entnommen werden, um Schäden durch Auslaufen der Batteriesäure zu verhindern. Falls die Batteriesäure in der Fernbedienung ausläuft, das Batteriefach gründlich sauberwischen und dann neue Batterien einlegen.
- Keine Bücher oder andere Gegenstände auf die Fernbedienung legen, weil dadurch Tasten betätigt und ein Entladen der Batterien bewirkt werden kann.
- Wenn Sonnenlicht oder das Licht einer Leuchtstofflampe auf den Fernbedienungssensor fällt, ist Fernbedienung eventuell nicht möglich.

NOTE SULL'USO DELL'UNITA' DI TELECOMANDO

- Se un cavo fosse collegato al terminale CONTROL IN sul retro del lettore, le operazioni di telecomando non possono essere eseguite puntando l'unità di telecomando verso il sensore del lettore. Puntare invece l'unità verso il sensore di telecomando dell'amplificatore AV o del componente di visualizzazione.
- Se vi fossero degli ostacoli tra l'unità di telecomando ed il lettore, oppure se l'unità si trova ad un angolo eccessivo rispetto al pannello anteriore del lettore, il segnale proveniente dall'unità di telecomando non sarà in grado di raggiungere il sensore.
- Se il lettore si trova in prossimità di altri apparecchi che generano raggi infrarossi oppure se altri dispositivi di controllo a distanza utilizzando raggi infrarossi vengono utilizzati in prossimità del lettore, il lettore potrebbe funzionare in modo inappropriato. Allo stesso modo, se l'unità di telecomando del lettore viene utilizzata in prossimità di altri apparecchi che utilizzano dei dispositivi di comando a distanza ad infrarossi, questi apparecchi potrebbero funzionare in modo inappropriato. Se ciò dovesse accadere, cambiare la posizione di installazione in modo da eliminare le interferenze.
- Se il campo di funzionamento dell'unità di telecomando divenisse troppo corto, cambiare le batterie.
- Quando si prevede di non utilizzare l'unità per un lungo periodo di tempo (più di un mese), rimuovere le batterie per evitare perdite all'interno del vano. Se si verificassero delle perdite, pulire bene il liquido all'interno del vano e cambiare le batterie.
- Non appoggiare libri o altri oggetti sull'unità di telecomando dato che questi possono premere i tasti e consumare le batterie.
- Se il sensore del telecomando viene colpito da luce naturale o artificiale intensa, l'uso del telecomando potrebbe non essere possibile.

DISPLAY SWITCHING

Information regarding the operations being carried out can be displayed on the screen of the monitor TV. When DISP on the remote control unit is pressed the first time, the screen display appears.

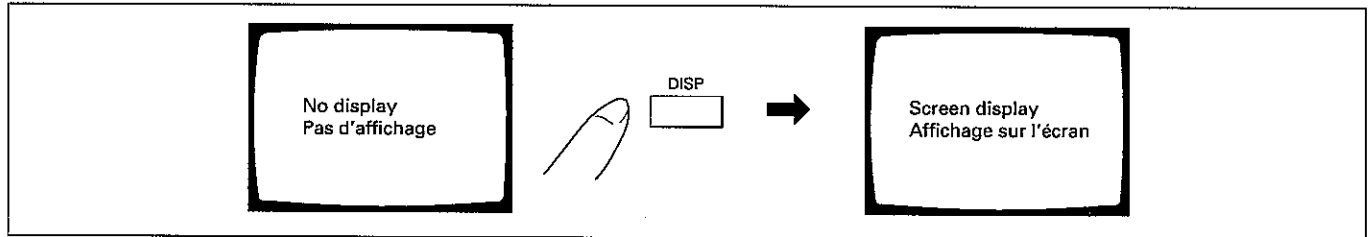

With LD discs containing a TOC ...

Each time DISP is pressed, the display changes in the following order: time/frame number (elapsed play time/frame from the beginning of the disc) → REMAIN ALL (remaining play time of the disc) → TOTAL (total play time of the disc) → display off.

- With CAV discs, the DISC ABS (elapsed play time from the beginning of the disc) is displayed after the frame number.

With LD discs not containing a TOC ...

Each time DISP is pressed, the display changes in the following order: time/frame number → display off.

With CDV discs ...

Each time DISP is pressed, the display changes in the following order: elapsed play time of the track being played → REMAIN TRK (remaining play time of the track being played) → REMAIN ALL (remaining play time of the video or audio part being played) → TOTAL (total play time from the beginning of the video or audio part being played) → display off.

With CD discs ...

Each time DISP is pressed, the display changes in the following order: elapsed play time of the track being played → DISC ABS (elapsed play time from the beginning of the disc) → REMAIN TRK (remaining play time of the track being played) → REMAIN ALL (remaining play time of the disc) → TOTAL (total play time from the beginning of the disc) → display off.

- These data are also displayed on the display window of the front panel.

To change language mode of the screen display

Press LANGUAGE on the front panel. Each time this button is pressed language mode changes in the following sequence: ENGLISH → FRANCAIS → DEUTSCH → ITALIANO.

- The setting of the LANGUAGE button will not be erased even if the power is turned off.
- The illustrations of the screen display found in these Operating Instructions are the case of ENGLISH mode.

COMMUTATION DE L'AFFICHAGE

Une information concernant les fonctionnements peut être affichée sur l'écran du moniteur TV. Quand DISP de la télécommande est pressée pour la première fois, l'écran est affiché.

Avec des disques LD contenant une TOC ...

A chaque pression sur la touche DISP, l'affichage change dans l'ordre suivant: durée/numéro d'image (durée de lecture écoulée/image depuis le début du disque) → RESTANTE TT (durée de lecture restante du disque) → TOTALE (durée de lecture totale du disque) → pas d'affichage.

- Avec les disques CAV, la DISC ABS (durée de lecture écoulée depuis le début du disque) est affichée après le numéro d'image.

Avec les disques LD sans TOC ...

A chaque pression sur DISP, l'affichage change dans l'ordre suivant: durée/numéro d'image → pas d'affichage.

Avec des disques CDV ...

A chaque pression sur la touche DISP, l'affichage change dans l'ordre suivant: durée de lecture écoulée de la piste en lecture → RESTANTE PST (durée de lecture restante de la piste en cours de lecture) → RESTANTE TT (durée de lecture restante de la partie vidéo ou audio en cours de lecture) → TOTALE (durée de lecture totale depuis le début de la partie vidéo ou audio en cours de lecture) → pas d'affichage.

Avec des disques CD ...

A chaque pression sur la touche DISP, l'affichage change dans l'ordre suivant: durée de lecture écoulée de la piste en lecture → DISC ABS (durée de lecture écoulée depuis le début du disque) → RESTANTE PST (durée de lecture restante de la piste en cours de lecture) → RESTANTE TT (durée de lecture restante du disque) → TOTALE (durée de lecture totale depuis le début du disque) → pas d'affichage.

- Ces données sont aussi affichées sur la fenêtre d'affichage du panneau avant.

Pour changer le mode de langue de l'affichage sur l'écran

Presser LANGUAGE sur le panneau avant. A chaque pression, la langue change dans l'ordre suivant:

ENGLISH → FRANCAIS → DEUTSCH → ITALIANO.

- Le réglage de la touche LANGUAGE ne sera pas annulé même si l'alimentation est coupée.
- Les illustrations de l'affichage sur l'écran de ces instructions de fonctionnement sont pour le cas du mode ENGLISH.

UMSCHALTEN DER ANZEIGE

Informationen über den Betriebszustand können auf dem Bildschirm des Fernsehmonitors angezeigt werden. Wenn DISP an der Fernbedienung zum ersten Mal gedrückt wird, wird der Bildschirm angezeigt.

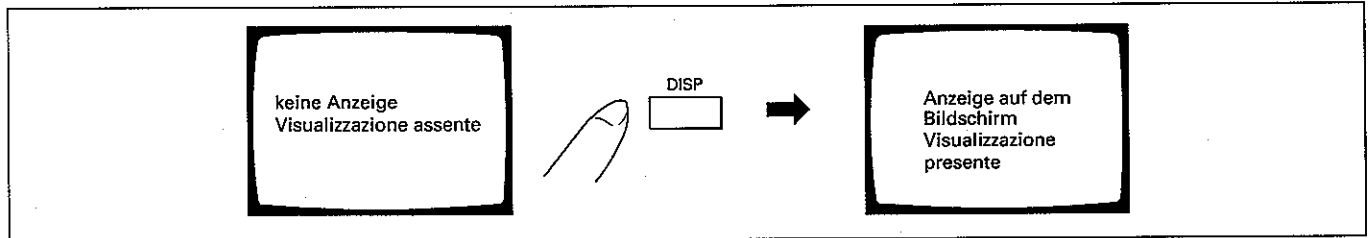

Bei LDs mit TOC ...

Bei jedem Drücken von DISP wechselt die Anzeige in der folgenden Reihenfolge: Zeit/Bildnummer (bisherige Spielzeit/Anzahl der Bilder vom Anfang der Disc) → REST ALL (verbleibende Spielzeit der Disc) → GESAMT (gesamte Spielzeit der Disc) → keine Anzeige.

- Bei CAV-Discs wird die DISC ABSOL (bisherige Spielzeit vom Anfang der Disc) nach der Bildnummer angezeigt.

Bei LDs ohne TOC ...

Bei jedem Drücken von DISP wechselt die Anzeige in der folgenden Reihenfolge: Zeit/Bildnummer → keine Anzeige.

Bei CDVs ...

Bei jedem Drücken von DISP wechselt die Anzeige in der folgenden Reihenfolge: bisherige Spielzeit des laufenden Titels → REST TIT (restliche Spielzeit des laufenden Titels) → REST ALL (restliche Spielzeit des wiedergegebenen Video- oder Audioteils) → GESAMT (gesamte Spielzeit vom Anfang des wiedergegebenen Video- oder Audioteils) → keine Anzeige.

Bei CDs ...

Bei jedem Drücken von DISP wechselt die Anzeige in der folgenden Reihenfolge: bisherige Spielzeit des laufenden Titels → DISC ABSOL (bisherige Spielzeit vom Anfang der Disc) → REST TIT (restliche Spielzeit des laufenden Titels) → REST ALL (restliche Spielzeit der Disc) → GESAMT (gesamte Spielzeit vom Anfang der Disc) → keine Anzeige.

- Diese Daten werden auch im Display an der Frontplatte angezeigt.

COMMUTAZIONE VISUALIZZAZIONE

Informationen riguardanti le operazioni in corso di esecuzione possono essere visualizzate sullo schermo del monitor TV. Quando il tasto DISP sull'unità di telecomando viene premuto per la prima volta si ottiene la visualizzazione sullo schermo.

Con dischi LD provvisti di TOC ...

Ogni volta che il tasto DISP viene premuto, la visualizzazione cambia nell'ordine seguente: tempo/numero quadro (tempo riproduzione trascorso/quadri dall'inizio del disco) → RIMANENTE TUTTO (tempo di riproduzione rimanente del disco) → TOTALE (tempo di riproduzione totale del disco) → Disattivazione visualizzazione.

- Con dischi CAV, il DISCASS (tempo di riproduzione trascorso dall'inizio del disco) del disco viene visualizzato dopo il numero di quadro.

Con dischi LD sprovvisti di TOC ...

Ogni volta che il tasto DISP viene premuto, la visualizzazione cambia nell'ordine seguente: tempo/numero quadro → Disattivazione visualizzazione.

Con dischi CDV ...

Ogni volta che il tasto DISP viene premuto, la visualizzazione cambia nell'ordine seguente: tempo trascorso del brano in corso di riproduzione → RIMANENTE BRN. (tempo rimanente del brano in corso di riproduzione) → RIMANENTE TUTTO (tempo di riproduzione rimanente della parte video o audio in corso di riproduzione) → TOTALE (tempo di riproduzione totale dall'inizio della parte video o audio in corso di riproduzione) → Disattivazione visualizzazione.

Con dischi CD ...

Ogni volta che il tasto DISP viene premuto, la visualizzazione cambia nell'ordine seguente: tempo trascorso del brano in corso di riproduzione → DISC ASS (tempo di riproduzione trascorso dall'inizio del CD) → RIMANENTE BRN. (tempo rimanente del brano in corso di riproduzione) → RIMANENTE TUTTO (tempo di riproduzione rimanente del CD) → TOTALE (tempo di riproduzione totale dall'inizio del CD) → Disattivazione visualizzazione.

- Questi dati vengono visualizzati anche sul display del pannello anteriore del lettore.

Umschalten des Sprachenmodus auf der Bildschirm-Anzeige

LANGUAGE an der Frontplatte drücken. Bei jedem Drücken dieser Taste wechselt die Sprache in der folgenden Reihenfolge: ENGLISH → FRANCAIS → DEUTSCH → ITALIANO.

- Die Einstellung der LANGUAGE-Taste bleibt auch nach Ausschalten der Spannungsversorgung unverändert.
- Die Abbildungen der Bildschirm-Anzeigen in dieser Bedienungsanleitung sind für den ENGLISH-Modus.

Per cambiare la lingua della visualizzazione sullo schermo

Premere il tasto LANGUAGE sul pannello anteriore. Ogni volta che questo tasto viene premuto, la lingua cambia nell'ordine seguente: ENGLISH → FRANCAIS → DEUTSCH → ITALIANO.

- L'impostazione del tasto LANGUAGE non viene cancellata quando l'alimentazione viene disattivata.
- Le illustrazioni del display fornite in questo manuale sono per il modo ENGLISH.

DISPLAY SWITCHING

COMMUTATION DE L'AFFICHAGE

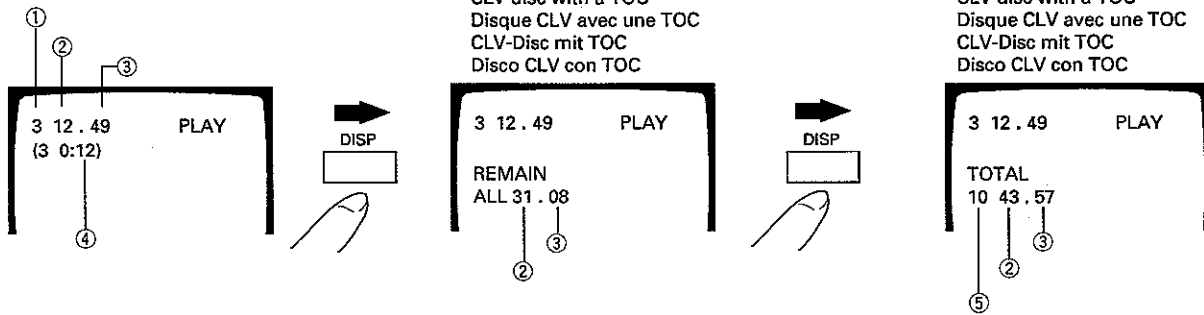
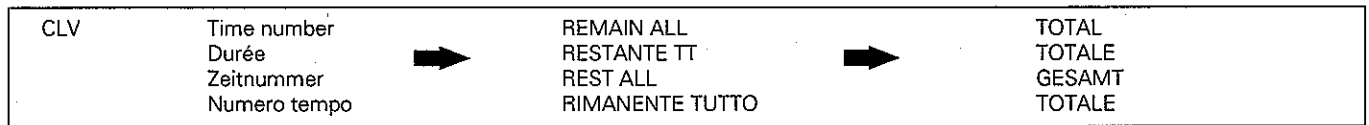

- ① Chapter No.
- ② Minutes
- ③ Seconds
- ④ Minutes
(If the seconds digits are not recorded on the disc, the time number is displayed as "0:12".)
- ⑤ Total number of chapters
- ⑥ Frame No.
- The illustrations of the screen display are the case of ENGLISH mode.

- ① N° de chapitre
- ② Minutes
- ③ Secondes
- ④ Minutes
(Si les chiffres des secondes ne sont pas enregistrés sur le disque, le numéro de durée est affiché sous la forme "0:12".)
- ⑤ Nombre total de chapitres
- ⑥ N° d'image
- Les illustrations de l'affichage sur l'écran sont pour le cas du mode ENGLISH.

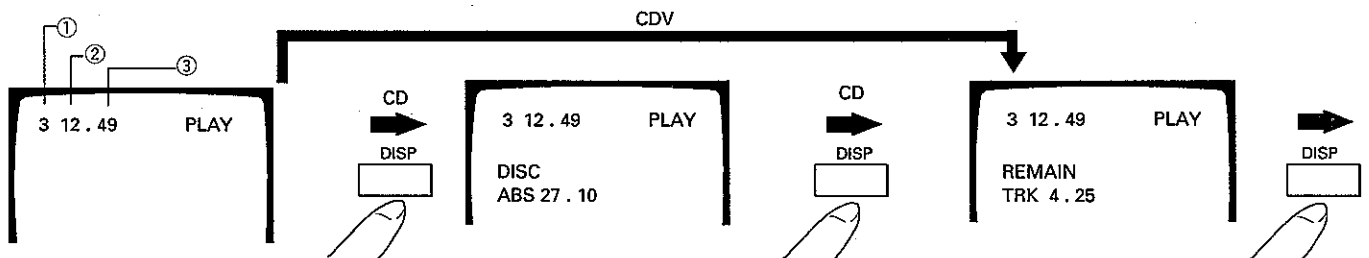
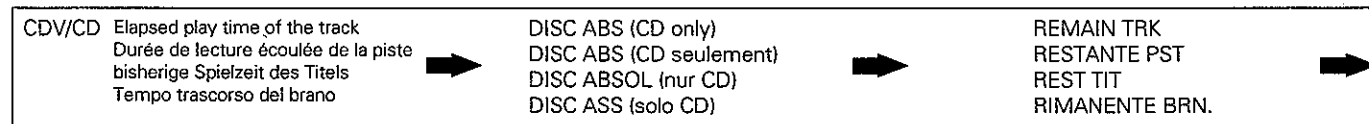

- ① Track No.
- ② Minutes
- ③ Seconds
- ④ Total number of tracks

- ① N° de piste
- ② Minutes
- ③ Secondes
- ④ Nombre total des pistes

UMSCHALTEN DER ANZEIGE

COMMUTAZIONE VISUALIZZAZIONE

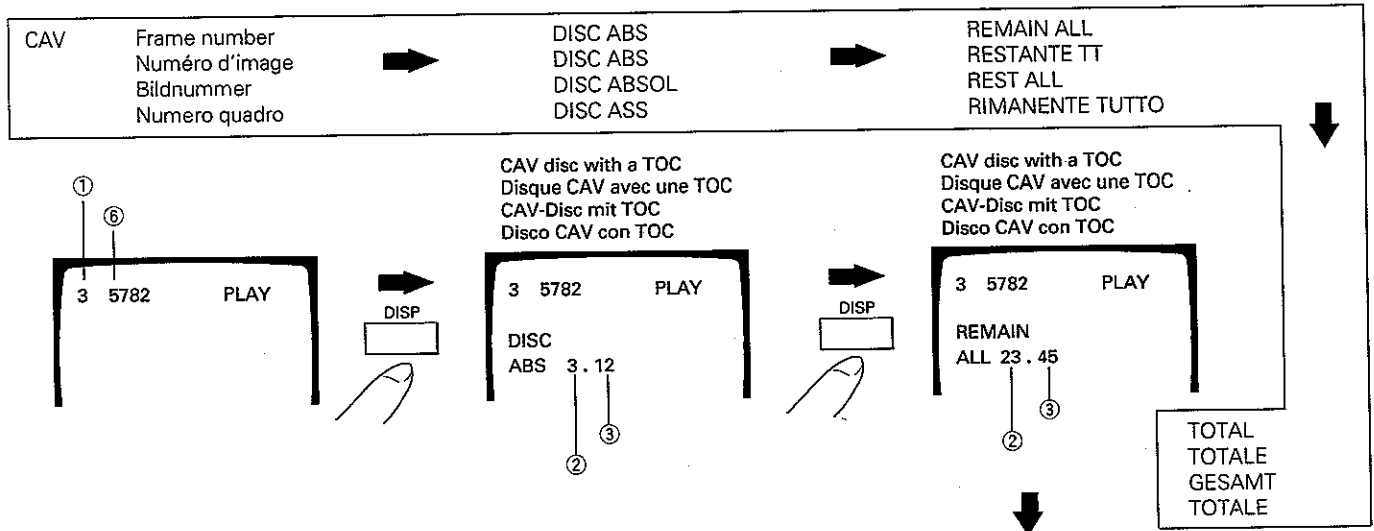

- ① Kapitel-Nr.
- ② Minuten
- ③ Sekunden
- ④ Minuten
- (Wenn die Sekunden nicht auf der Disc aufgezeichnet sind, wird die Zeitnummer als "0:12" angezeigt.)
- ⑤ Gesamtzahl der Kapitel
- ⑥ Bildnummer
- Die Abbildungen der Bildschirm-Anzeigen sind für den ENGLISH-Modus.

- ① No. capitolo
- ② Minuti
- ③ Secondi
- ④ Minuti
- (Se le cifre dei secondi non sono registrate sul disco, il numero del tempo viene visualizzato come "0:12".)
- ⑤ Numero totale dei capitoli
- ⑥ No. quadro
- Le illustrazioni del display sono per il modo ENGLISH.

REMAIN ALL
RESTANTE TT
REST ALL
RIMANENTE TUTTO

TOTAL
TOTALE
GESAMT
TOTALE

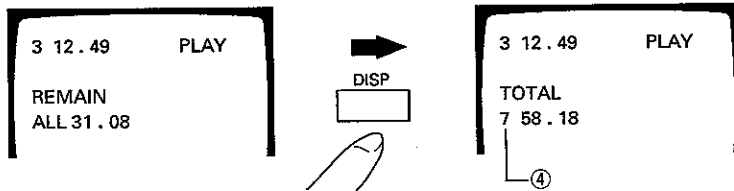

- ① Titel-Nr
- ② Minuten
- ③ Sekunden
- ④ Gesamtzahl der Titel

- ① No. brano
- ② Minuti
- ③ Secondi
- ④ Numero totale di brani

DISPLAY SWITCHING

Other displays

Lights - Flashes	Function
OPEN	Opening of the table
CLOSE	Closing of the table
STOP	Stop mode
PLAY	Play mode
PAUSE	Pause mode
SEARCH	Search
STILL	Frozen picture
1/2, 1/4...	Slow-speed play
x2, x3	High-speed play
FRAME	Frame number
TIME	Time number
CLV	CLV play
LAST MEMORY	Last memory
PROGRAM	Program mode
STEP-	Chapter/Track program step
RANDOM	Random play
PGM. RND	Program random play
REPEAT MEMORY	Memory repeat
REPEAT A-B	A-B repeat
REPEAT SIDE -A (B)	One side repeat
REPEAT CHAPTER (TRACK)	Chapter/track repeat
REPEAT RANDOM	Random repeat play
REPEAT PROGRAM	Program repeat
REPEAT PGM. RND	Program random repeat
EDITING	Edit mode
AUTO	Auto program edit
COMPU	Compu program edit
TAPE A, B	Total recording time for each side
INTRO	Intro scan mode
HILITE	HILITE scan mode
OUTPUT LEVEL	Digital level control mode
STEREO	Stereo
1/L	Main audio/Left channel
2/R	Sub audio/Right channel
16:9	With wide aspect type TV, expanding the picture
ANALOGUE DISC NO SOUND	No sound with an analog audio LD

COMMUTATION DE L'AFFICHAGE

Autres affichages

S'allume - Clignote	Fonction
OUVERT	Ouverture du plateau
FERME	Fermeture du plateau
ARRET	Mode d'arrêt
LECTURE	Mode de lecture
PAUSE	Mode de pause
RECHER.	Recherche
IMAGE	Image gelée
1/2, 1/4...	Lecture au ralenti
x2, x3	Lecture rapide
IMAGE	Numéro d'image
DUREE	Indication du temps
CLV	Lecture CLV
DERNIERE MEMOIRE	Dernière mémoire
PROG.	Mode de programmation
PAS-	Etape de chapitre/programme de pistes
ALEATO	Lecture aléatoire
PR. ALEA	Lecture aléatoire programmée
REPET. MEMOIRE	Répétition par mémoire
REPET. A-B	Répétition A-B
REPET. FACE -A (B)	Répétition d'une face
REPET. CHAP. (PISTE)	Répétition de chapitre/piste
REPET. ALEATO	Répétition aléatoire
REPET. PROG.	Répétition par programmation
REPET. PR. ALEA	Répétition de la lecture aléatoire programmée
EDIT	Mode d'édition
AUTO	Edition automatique de programme
CALCUL	Edition informatisée de programme
BANDE A, B	Durée totale d'enregistrement sur chaque face
INTRO	Mode de balayage des introductions
PSS. RAP	Mode de balayage HILITE
NIVEAU DE SORTIE	Mode de contrôle de niveau numérique
STEREO	Stéréo
1/G	Audio principal/canal de gauche
2/D	Audio auxiliaire/canal de droite
16:9	Téléviseur à rapport élevé de la largeur à la hauteur de l'image
DISQUE ANALOGIQUE PAS DE SON	Pas de son avec les disques LD à son analogique

Audio output level meter display:

During elapsed play time of the track mode of CD playback or CDV (audio part) playback, the audio output level meter will be displayed on the monitor screen.

NOTE:

In some cases, the displayed output level may differ from the actual output level, but this is not a malfunction.

Affichage du compteur de niveau de sortie audio:

Pendant la durée de lecture écoulée du mode de piste de lecture CD ou CDV (partie audio), le compteur de niveau de sortie audio sera affiché sur l'écran du moniteur.

REMARQUE:

Dans certains cas, le niveau de sortie affiché peut différer du niveau de sortie réel, mais ce n'est pas un mauvais fonctionnement.

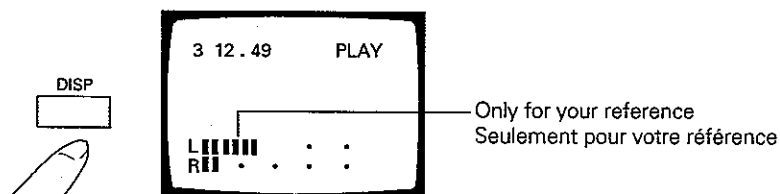

UMSCHALTEN DER ANZEIGE

Andere Anzeigen

leuchtet - blinkt	Funktion
AUF	Öffnen des Discträgers
ZU	Schließen des Discträgers
STOP	Stop
WIEDERG	Wiedergabe
PAUSE	Pause
SUCHE	Suche
STANDB	Standbild
1/2, 1/4...	Wiedergabe mit niedriger Geschwindigkeit
x2, x3	Wiedergabe mit hoher Geschwindigkeit
BILD	Bildnummer
ZEIT	Zeitnummer
CLV	CLV-Wiedergabe
LETZTE SPEICH	letzte Speicherung
PROG.	Programm-Betrieb
SCHR-ZUFALL	Kapitel-/Titel-Programmschritt
PRO-ZUF	Zufalls-Wiedergabe
WIEDERH SPEICH	Programm-Zufallwiedergabe
WIEDERH A-B	Speicher-Wiederholung
WIEDERH SEITE -A (B)	A-B Wiederholung
WIEDERH KAPITEL (TITEL)	Wiederholung einer Seite
WIEDERH ZUFALL	Kapitel/Titel-Wiederholung
WIEDERH PROG.	Zufalls-Wiederholung
WIEDERH PRO-ZUF	Programm-Wiederholung
EDIT	Programm-Zufallwiedergabe-Wiederholung
AUTO	Editiermodus
BERECHN	Auto-Programm-Editieren
CASS A, B	Compu-Programm-Editieren
INTRO	Gesamtaufnahmezeit für jede Seite
HILITE	Intro-Scan-Modus
AUSGANGSPEGEL	HILITE-Scan-Modus
STEREO	Digitalpegelregelungsmodus
1/L	Stereo
2/R	Haupt-Tonspur/linker Kanal
16:9	Neben-Tonspur/rechter Kanal
ANALOG DISC KEINE TONWIEDERG	Bei Breitformat-Fernsehgerät wird das Bild erweitert
	Kein Ton bei einer Analog-Audio-LD

COMMUTAZIONE VISUALIZZAZIONE

Altre visualizzazioni

Si illumina - Lampeggia	Funzione
APERTO	Apertura del piatto
CHIUSO	Chiusura del piatto
STOP	Modo di arresto
RIPROD.	Modo di riproduzione
PAUSA	Modo di pausa
RECERCA	Ricerca
FERMO	Immagine bloccata
1/2, 1/4...	Riproduzione al rallentatore
x2, x3	Riproduzione ad alta velocità
FOTOG.	Numero fotogramma
TEMPO	Durata
CLV	Riproduzione CLV
ULTIMA MEMORIA	Memoria di posizione
PROGR	Modo di programmazione
PASSO	Passo programma capitolo/brano
CASUALE	Riproduzione casuale
PR. CAS	Riproduzione programmata casuale
RIPET. MEMORIA	Ripetizione con memoria
RIPET. A-B	Ripetizione A-B
RIPET. LATO -A (B)	Ripetizione di un lato
RIPET. CAP. (BRANO)	Ripetizione capitolo/brano
RIPET. CASUALE	Ripetizione casuale
RIPET. PROG.	Ripetizione programmata
RIPET. PR. CAS	Programmata casuale ripetuta
EDITING	Modo di edizione
AUTO	Edizione programmata automatica
CALCOLO	Edizione programmata computerizzata
CASS. A, B	Durata registrazione lati cassetta
INTRO	Modo ricerca introduzioni
HILITE	Modo ricerca HILITE
LIVELLO USCITA	Modo controllo livello digitale
STEREO	Stereo
1/S	Audio principale/Canale sinistro
2/D	Audio secondario/Canale destro
16:9	Con televisori Wide Aspect, che espandono l'immagine
DISCO ANALOGICO NO AUDIO	Mancara riproduzione con un disco laser audio analogico

Anzeige des Audio-Ausgangspegels:

Zusammen mit der bisherigen Spielzeit im Titelmodus bei CD-Wiedergabe und CDV-Wiedergabe (Audioteil) wird der Audio-Ausgangspegel auf dem Bildschirm angezeigt.

HINWEIS:

In einigen Fällen kann sich der angezeigte Pegel vom tatsächlichen Ausgangspegel unterscheiden, aber dies ist keine Fehlfunktion.

Visualizzazione livello audio in uscita:

Durante la visualizzazione del tempo trascorso del brano durante la riproduzione di CD o CDV (parte audio), il livello audio in uscita viene visualizzato sullo schermo.

NOTA:

In alcuni casi, il livello visualizzato può differire dal livello reale ma ciò non rappresenta una disfunzione.

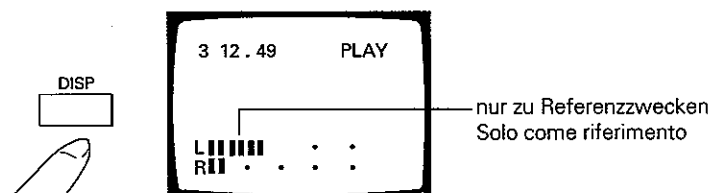

TO PLAY AN LD, CDV OR CD

Front panel buttons and remote control unit buttons with the same name or mark have the same function.

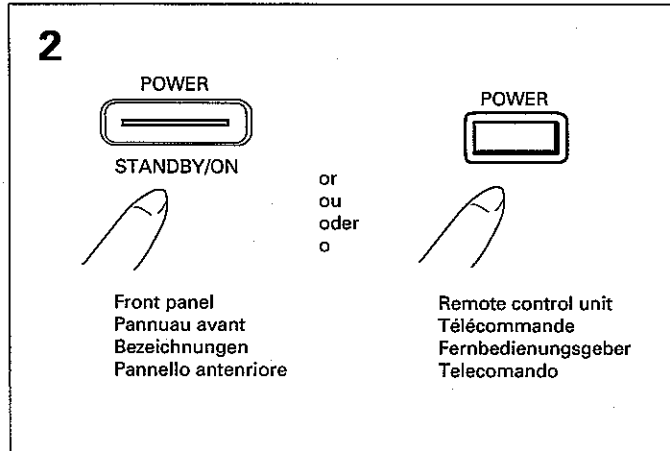

POUR LIRE UN LD, CDV OU CD

Les touches du panneau avant et de la télécommande portant les mêmes noms ou marques ont les mêmes fonctions.

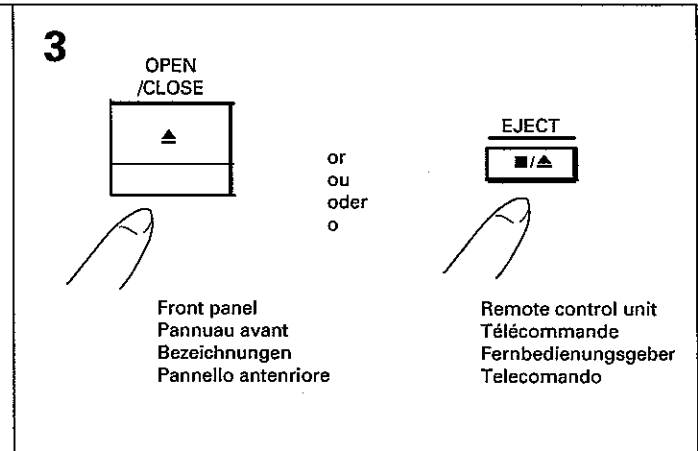

1 Turn on the power to the monitor TV and/or audio system.

When a stereo system is used for audio listening:

Turn on the power of the amplifier, and set its input selector to the proper position for listening to the player, such as "LD".

2 Press POWER to turn on the power to this unit.

3 Press \blacktriangle or EJECT $\blacksquare/\blacktriangle$ to open the disc table.

4 Load a disc.

As shown in the diagram, place the disc on the disc table in the groove corresponding to the size of the disc. If the disc is not centered correctly on the disc table, the disc will not be played or the disc or the player may be damaged. Always place the disc correctly according to the required disc size on the disc table.

5 Press \blacktriangleright /II or PLAY \blacktriangleright to start playback.

Caution:

With CDVs, playback starts from the video part and after finishing the playback of the video part, the audio part will be played.

1 Fournir l'alimentation au moniteur TV et/ou au système audio.

Quand un système stéréo est utilisé pour l'écoute de l'audio:

Fournir l'alimentation de l'amplificateur et régler son sélecteur d'entrée sur la position correcte pour l'écoute du lecteur, par exemple "LD".

2 Presser POWER pour fournir l'alimentation à cet appareil.

3 Presser \blacktriangle ou EJECT $\blacksquare/\blacktriangle$ pour ouvrir le plateau du disc.

4 Charger un disc.

Comme indiqué dans le diagramme, placer le disc sur le plateau dans la rainure correspondant à la taille du disc. Si le disc n'est pas correctement centré sur le plateau, il ne sera pas lu ou encore le disc ou le lecteur peut être endommagé. Toujours placer le disc correctement selon la taille du disc.

5 Presser \blacktriangleright /II ou PLAY \blacktriangleright pour commencer la lecture.

Attention:

Avec le CDV, la lecture commence par la partie vidéo et la partie audio est lue une fois que la lecture de la partie vidéo est terminée.

State of the display window during playback:

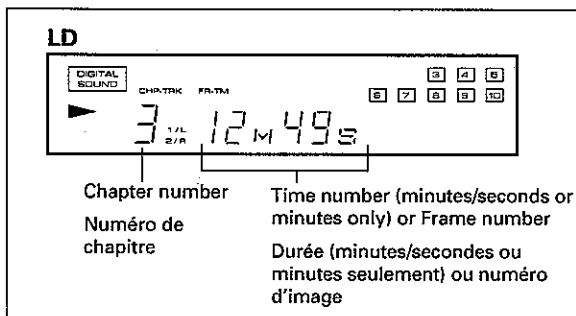

Etat de la fenêtre d'affichage pendant la lecture:

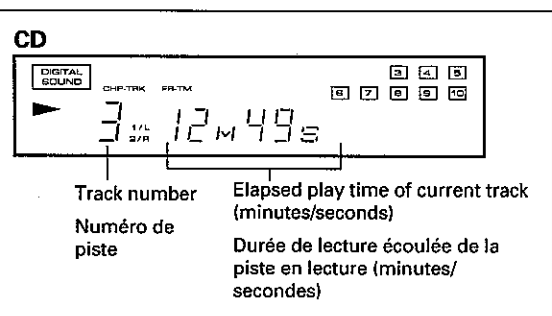

To play and listen to a disc without connecting this unit to an audio system:

Plug headphones into the PHONES jack on the front panel of this unit and adjust the volume with PHONES LEVEL.

Pour lire et écouter un disc sans connecter cet appareil à un système audio:

Brancher un casque d'écoute sur la prise PHONES du panneau avant de cet appareil et ajuster le volume avec PHONES LEVEL.

LD-, CDV- ODER CD-WIEDERGABE

PER RIPRODURRE UN LD, UN CDV O UN CD

Bedienelemente an der Frontplatte und an der Fernbedienung mit gleichen Kennzeichnungen haben die gleichen Funktionen.

I tasti sul pannello anteriore e sul telecomando con lo stesso nome o marchio possiedono le stesse funzioni.

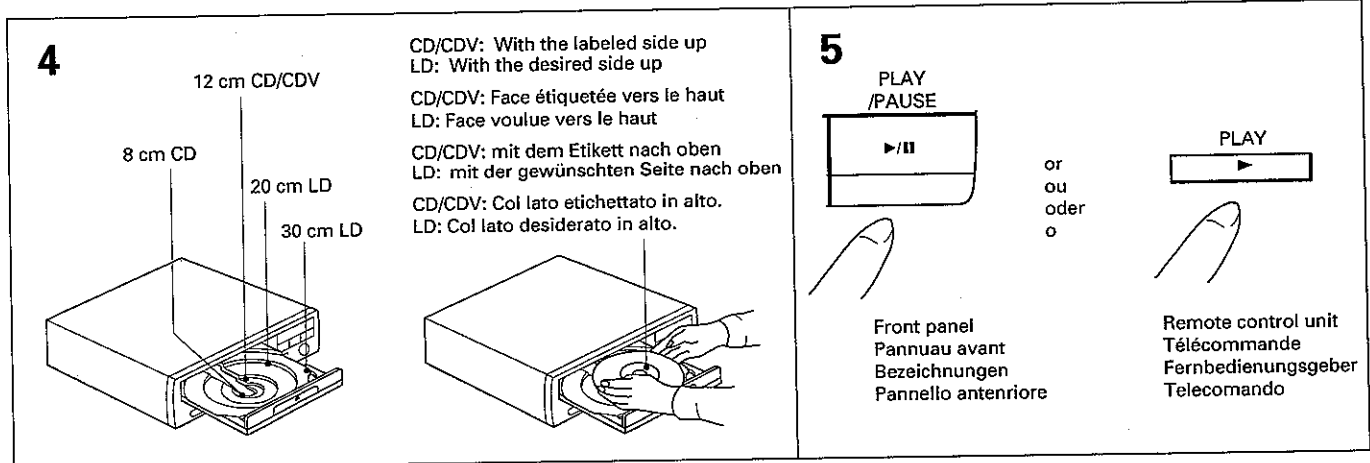

1 Die Spannungsversorgung des Fernsehmonitors und/oder des Audiosystems einschalten. Wenn ein Stereosystem für Tonwiedergabe verwendet wird:

Die Spannungsversorgung des Verstärkers einschalten und seinen Eingangswähler auf die richtige Position für Wiedergabe des Spielers einstellen, z.B. "LD".

2 POWER drücken, um die Spannungsversorgung dieses Gerätes einzuschalten.

3 ▲ oder EJECT ■/▲ drücken, um die Disc-Lade zu öffnen.

4 Eine Disc einlegen.

Die Disc, wie in der Abbildung dargestellt, in die richtige Vertiefung entsprechend der Discgröße legen. Wenn die Disc nicht richtig eingelegt wird, ist Wiedergabe nicht möglich, und Schäden der Disc oder des Spielers können verursacht werden. Daher muß immer darauf geachtet werden, die Disc in die richtige Vertiefung entsprechend ihrer Größe einzulegen.

5 Zum Starten der Wiedergabe ►/II oder PLAY ► drücken.

Zur Beachtung:

Bei CDVs startet die Wiedergabe vom Videoteil. Nach Beendigung der Wiedergabe des Videoteils wird der Audioteil wiedergegeben.

1 Attivare l'alimentazione del monitor TV e/o dell'impianto audio. Quando viene utilizzato un impianto audio per l'ascolto di parti audio:

Attivare l'alimentazione dell'amplificatore e portare il suo selettore di ingresso su di una posizione per l'ascolto del lettore come "LD".

2 Premere il tasto POWER per attivare l'alimentazione di questa unità.

3 Premere il tasto ▲ o EJECT ■/▲ per aprire il piatto del disco.

4 Caricare un disco.

Come indicato nella figura, porre il disco sul piatto nell'incavo corrispondente alle dimensioni del disco stesso. Se il disco non viene centrato correttamente, esso non viene riprodotto o il lettore può subire dei danni. Caricare sempre correttamente il disco a seconda delle sue dimensioni.

5 Premere ►/II o PLAY ► per iniziare la riproduzione.

Attenzione:

Con dischi CDV, la riproduzione inizia dalla parte video. La riproduzione audio inizia una volta che quella video è terminata.

Anzeige im Display während der Wiedergabe:

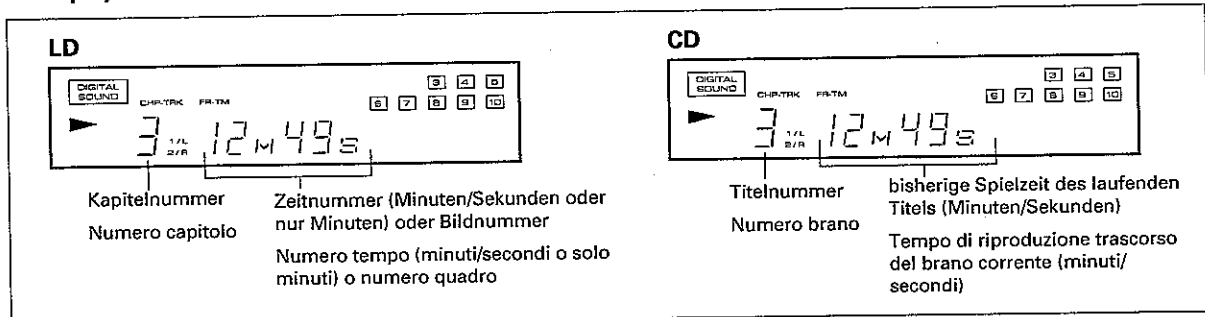

Wiedergabe und Hören einer Disc ohne Anschließen dieses Gerätes an ein Audiosystem:

Einen Kopfhörer an die PHONES-Buchse an der Frontplatte dieses Gerätes anschließen und die Lautstärke mit PHONES LEVEL einstellen.

Per riprodurre ed ascoltare un disco senza collegare questa unità ad un impianto audio:

Collegare delle cuffie alla presa PHONES sul pannello anteriore di questa unità e regolare il volume col comando PHONES LEVEL.

TO PLAY AN LD, CDV OR CD (Continue)

POUR LIRE UN LD, CDV OU CD (suite)

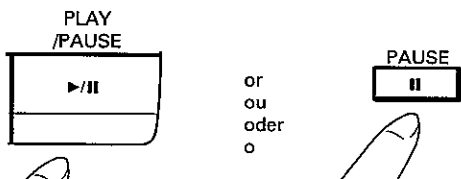
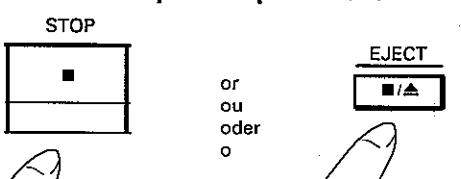
<p>(A) To pause playback temporarily Pour faire une pause Pausieren der Wiedergabe Per interrompere temporaneamente la riproduzione</p> <p>PLAY /PAUSE</p>  <p>or ou oder o</p> <p>Front panel Pannau avat Bezeichnungen Pannello anteriore</p> <p>Remote control unit Télécommande Fernbedienungsgeber Telecomando</p>	<p>(B) To stop playback Pour arrêter la lecture Stoppen der Wiedergabe Per interrompere la riproduzione</p> <p>STOP</p>  <p>or ou oder o</p> <p>Once Une fois einmal Una volta</p> <p>Front panel Pannau avat Bezeichnungen Pannello anteriore</p> <p>Remote control unit Télécommande Fernbedienungsgeber Telecomando</p>
---	---

- (A) The sound and/or video image disappears. Press ►/|| or PAUSE || again to resume playback from the position where pause mode was entered.
- (B) When ►/|| or PLAY ► is next pressed, disc playback starts again from the beginning.
- (C) After removing the disc from the disc table, press ▲, ►/|| or PLAY ► to close the table.

- (A) Le son et/ou l'image vidéo disparaissent. Presser ►/|| ou PAUSE || à nouveau pour reprendre la lecture depuis la position où la pause a été engagée.
- (B) Quand ►/|| ou PLAY ► est pressée ensuite, la lecture du disc recommence depuis le début.
- (C) Après avoir retiré le disc du plateau, presser ▲, ►/|| ou PLAY ► pour fermer le plateau.

NOTE:

Even when the player is in the pause mode, the disc motor is still revolving. Since leaving the player in this condition can shorten the lifetime of the motor, do not leave the player in the pause mode for long periods of time.

REMARQUE:

Se moteur d'entraînement tourne, même si le lecteur est dans le mode de pause. Etant donné que laisser le lecteur dans ces conditions peut réduire la durée de vie du moteur, ne pas conserver le lecteur dans le mode de pause pendant de longues périodes.

To adjust the level of the digital audio signal

The level of the digital audio signal can be adjusted between 0 dB and -25 dB.

1. Press D-LEVEL CTRL on the remote control unit.
2. Rotate the SCAN control on the front panel, or press the -, + button on the remote control unit to adjust the level of the digital audio signal.

Pour ajuster le niveau du signal audionumérique

Le niveau du signal audionumérique peut être ajusté entre 0 dB et -25 dB.

1. Presser D-LEVEL CTRL de la télécommande.
2. Tourner la commande SCAN, sur la face avant, ou appuyer sur le bouton -, +, sur la télécommande, pour régler le niveau du signal audionumérique.

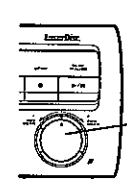
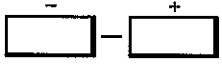
<p>1</p> <p>D-LEVEL CTRL</p>  <p>Remote control unit Télécommande</p>	<p>2</p> <p>Front panel Pannau avat</p>  <p>SCAN control Commande SCAN</p>  <p>Remote control unit Télécommande</p>
---	--

- When D-LEVEL CTRL is pressed again, the unit enters SCAN mode. The level meter will disappear.
- While adjusting the level, the level meter will be displayed.
- The output level at the OPTICAL DIGITAL OUT jack cannot be adjusted.
- This function can be applied to discs which contain the digital audio signal only.

- Quand D-LEVEL CTRL est à nouveau pressée, l'appareil entre en mode SCAN. Le compteur de niveau disparaîtra.
- Lors de l'ajustement du niveau, le compteur de niveau sera affiché.
- Le niveau de sortie de la prise OPTICAL DIGITAL OUT ne peut pas être ajusté.
- Cette fonction ne peut être appliquée qu'aux discs contenant un signal audionumérique.

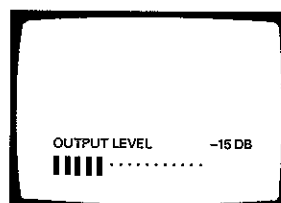

- Ⓒ **To stop playback and take out the disc**
Pour arrêter la lecture et retirer le disc
Stoppen der Wiedergabe und Entnehmen der Disc
Per interrompere la riproduzione ed estrarre il disco

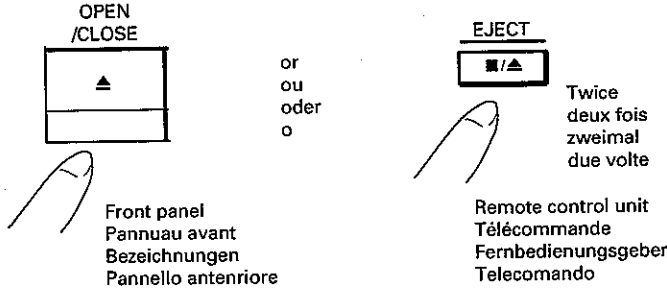

- Ⓐ Der Ton und/oder das Bild verschwinden. Zum Fortsetzen der Wiedergabe von der Position, an der auf Pause geschaltet wurde, ►/|| oder PAUSE || erneut drücken.
 Ⓑ Wenn anschließend ►/|| oder PLAY ► gedrückt wird, startet die Wiedergabe erneut vom Anfang.
 Ⓒ Nach Entnehmen der Disc von der Disc-Lade ▲, ►/|| oder PLAY ► drücken, um die Disc-Lade zu schließen.

- Ⓐ Il suono e/o l'immagine video scompaiono. Premere nuovamente i tasti ►/|| o PAUSE || per riprendere la riproduzione dalla posizione in cui si è entrati nel modo di pausa.
 Ⓑ Quando i tasti ►/|| o PLAY ► vengono premuti, la riproduzione inizia nuovamente dall'inizio.
 Ⓒ Dopo aver rimosso il disco dal piatto, premere ▲, ►/|| o PLAY ► per chiudere il piatto.

HINWEISE:

Im Pausemodus dreht sich der Disc-Motor weiter. Da sich dadurch die Lebensdauer des Motors verkürzen kann, sollte der Player nicht über längere Zeit im Pausemodus gelassen werden.

NOTA:

Anche se il lettore è fermo, il motore del perno continua a girare. Dato che lasciando in questa condizione il lettore potreste abbreviarne la durata, non lasciarlo nel modo di pausa per lungo tempo.

Einstellen des Digital-Audio-Signals

Der Pegel des Digital-Audio-Signals kann zwischen 0 und -25 dB eingestellt werden.

1. D-LEVEL CTRL an der Fernbedienung drücken.
2. Den SCAN-Regler an der Frontplatte drehen oder die Taste -, + an der Fernbedienung drücken, um den Pegel des Digital-Audio-Signals einzustellen.

Per regolare il livello del segnale audio digitale

Il livello del segnale audio digitale può essere regolato tra i 0dB ed i -25dB.

1. Premere il tasto D-LEVEL CTRL sull'unità di telecomando.
2. Ruotare il comando SCAN sul pannello anteriore oppure premere il tasto - o + sul telecomando per regolare il livello del segnale audio digitale.

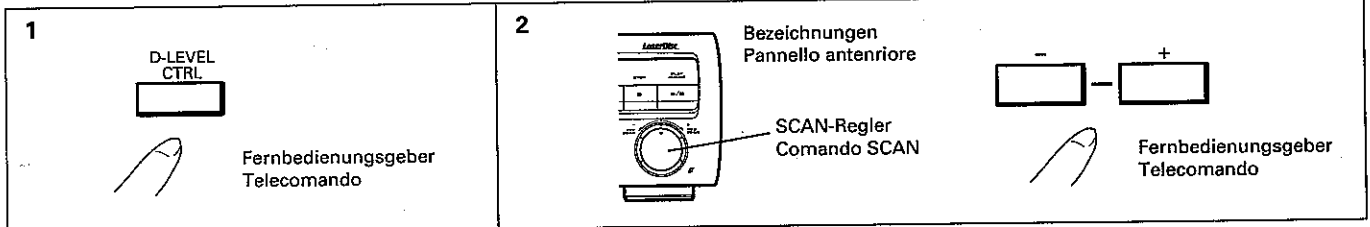

- Wenn D-LEVEL CTRL erneut gedrückt wird, schaltet das Gerät in den SCAN-Modus. Die Pegelanzeige verschwindet.
- Während der Einstellung des Pegels wird die Pegelanzeige angezeigt.
- Der Ausgangspegel an der OPTICAL DIGITAL OUT-Buchse kann nicht eingestellt werden.
- Diese Funktion kann für Discs angewendet werden, die nur Digital-Audio-Signals enthalten.

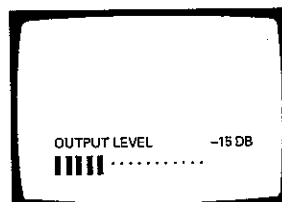

- Quando il tasto D-LEVEL CTRL viene premuto nuovamente, l'unità entra nel modo SCAN. Il misuratore di livello scompare.
- Mentre si regola il livello, il misuratore di livello viene visualizzato.
- Il livello di uscita della presa OPTICAL DIGITAL OUT non può essere regolato.
- Questa funzione può essere applicata a dischi che contengono solo segnale audio digitale.



TO PLAY AN LD, CDV OR CD (Continue)

To listen to only one channel of a stereo disc, or to select the audio on a multi audio disc



During playback, press AUDIO on the remote control unit.

Played audio		Display on display window
Stereo disc	Multi audio disc	
Stereo	Audio 1/L (Left) Audio 2/R (Right)	1/L 2/R
		
Left	Audio 1/L (Left)	1/L
		
Right	Audio 2/R (Right)	2/R
		
Return to start		

POUR LIRE UN LD, CDV OU CD (suite)

Pour ne lire qu'un canal d'un disc stéréo ou pour sélectionner l'audio d'un disque portant plusieurs pistes audio

Pendant la lecture, presser AUDIO de la télécommande.

Audio lu		Affichage sur la fenêtre
Disque stéréo	Disque portant plusieurs pistes audio	
Stéréo	Audio 1/L (gauche) Audio 2/R (droit)	1/L 2/R
		
Gauche	Audio 1/L (gauche)	1/L
		
Droit	Audio 2/R (droit)	2/R
		
Retour au départ		

When using wide aspect type TV and playback squeezed LD

Dans le cas d'un téléviseur ayant un rapport élevé de la largeur à la hauteur de l'image et d'un LD "comprimé"

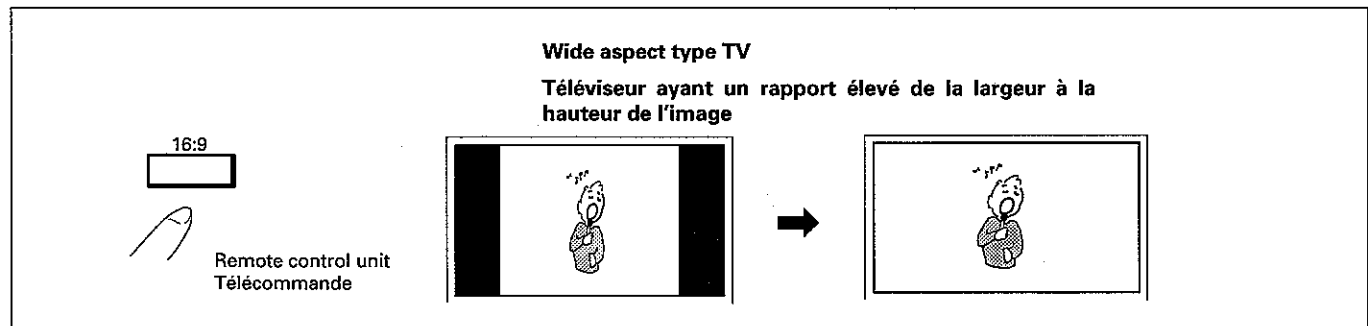

During playback, press the 16:9 button on the remote control unit.

With discs of the squeezed LD, the picture is expanded suitable for the wide aspect type TV.

NOTES:

- On general screen (4:3) TV, with discs of the squeezed LD, the picture is shrunk horizontally.
- This function is carried out only when the AV CONNECTOR terminal is connected. When only the VIDEO OUT jack is connected, this function is not carried out.
- When general screen (4:3) TV is connected to the AV CONNECTOR terminal and the 16:9 button is pressed during playback, the input mode of the TV will change (such as TV tuner etc.).

Pendant la lecture, appuyer sur la touche 16:9, sur la télécommande. Avec un LD "comprimé", l'image est agrandie pour tenir compte du fait que le téléviseur possède un rapport élevé de la largeur à la hauteur.

REMARQUES:

- Sur un téléviseur habituel (4:3), les disques LD "comprimés" donnent une image réduite dans le sens horizontal.
- Cette fonction n'est possible que si la borne "AV CONNECTOR" est reliée. Si seule la borne "VIDEO OUT" est reliée, cette fonction n'est pas possible.
- Sur un téléviseur habituel (4:3) relié à la borne "AV CONNECTOR", le fait d'appuyer sur la touche 16:9 pendant la lecture, change le mode de fonctionnement (par exemple, syntoniseur, etc.).

LD-, GDV- ODER CD-WIEDERGABE (Fortsetzung)

Hören nur eines Kanals einer Stereo-Disc oder Wahl des Tons einer Multi-Audio-Disc

Während der Wiedergabe AUDIO an der Fernbedienung drücken.

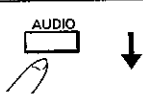
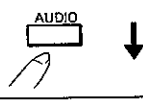
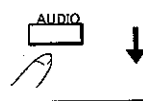
wiedergegebener Ton		Anzeige auf Display
Stereo-Disc	Multi-Audio-Disc	
Stereo	Audio 1/L (links) Audio 2/R (rechts)	1/L 2/R
		
links	Audio 1/L (links)	1/L
		
rechts	Audio 2/R (rechts)	2/R
		
Rückkehr zu Start		

PER RIPRODURRE UN LD, UN CDV O UN CD (Continua)

Per ascoltare un solo canale di un disco stereo o per selezionare l'audio di un disco ad audio multiplo.

Premere il tasto AUDIO dell'unità di telecomando durante la riproduzione.

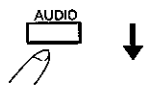
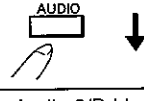
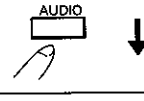
Audio riprodotto		Visualizzazione sul display
Disco stereo	Disco ad audio multiplo	
Stereo	Audio 1/L (sinistra) Audio 2/R (destra)	1/L 2/R
		
Sinistra	Audio 1/L (sinistra)	1/L
		
Destra	Audio 2/R (destra)	2/R
		
Ritorno all'inizio		

Verwendung eines Breitformat-Fernsehgerätes und Wiedergabe und Wiedergabe einer Squeezed-LD

Quando usate un televisore Wide Aspect e riproducete un'immagine LD compressa

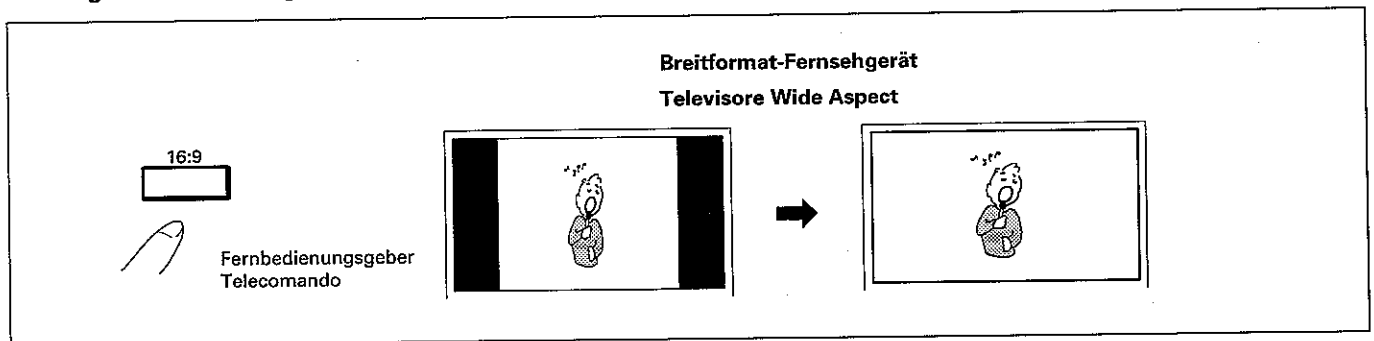

Während der Wiedergabe die Taste 16:9 an der Fernbedienung drücken. Bei Squeezed-LD-Discs wird das Bild passend für das Breitformat-Fernsehgerät erweitert.

Durante la riproduzione, premete il tasto 16:9 del telecomando. Con immagini LD compresse, l'immagine viene espansa a coprire l'intero schermo.

HINWEISE:

- Bei Fernsehgeräten mit normalem Bildschirm (4:3) schrumpft das Bild bei Squeezed-LD-Discs in horizontaler Richtung.
- Diese Funktion wird nur ausgeführt, wenn der AV CONNECTOR-Anschluß angeschlossen ist. Wenn nur die VIDEO OUT-Buchse angeschlossen ist, wird diese Funktion nicht ausgeführt.
- Wenn ein Fernsehgerät mit normalem Bildschirm (4:3) an den AV CONNECTOR-Anschluß angeschlossen ist und die Taste 16:9 während der Wiedergabe gedrückt wird, wechselt der Eingangsmodus des Fernsehgerätes (wie z.B. Fernsehtuner usw.).

NOTE:

- Sugli schermi normali, (4:3), le immagini LD compresse si contraggono orizzontalmente.
- Questa funzione viene eseguita solo quando il terminale AV CONNECTOR viene collegato. Se viene collegato solo quello VIDEO OUT, la funzione non ha luogo.
- Se uno schermo normale (4:3) viene collegato al terminale AV CONNECTOR ed il tasto 16:9 viene premuto durante la riproduzione, il modo di ingresso del televisore cambia (ad esempio in quello del sintonizzatore TV, ecc.).

TO PLAY AN LD, CDV OR CD (Continue)

To avoid malfunctions, be especially careful about the following points.

- Do not place any object other than a disc on the disc table.
- Do not move the player while a disc is playing. This will cause the disc to be scratched.
- Be careful not to catch your finger in the disc table section while the disc table is being retracted into the unit. Also, be careful that children do not put their hands into the inside of the unit while the disc table is open. This may cause injury.

Precautions concerning disc loading

- Do not place more than one disc on the disc table. If two discs are placed one on top of the other on the disc table, discs may be scratched and/or malfunction may occur.
- With this unit, playback of all types of discs is carried out without the use of adapters. Therefore, do not use any type of adapter with this unit.

Last Memory function:

If the power is turned off during LD playback, a playback position slightly ahead of the current frame is stored in the unit's memory (Last Memory). When the power is turned back on and playback begins from the memorized position by pressing ►/II or ►.

CAUTION:

If analog audio discs is played, no sound comes out. At this time, "ANALOGUE DISC NO SOUND" appears on the screen.

POUR LIRE UN LD, CDV OU CD (suite)

Pour éviter de mauvais fonctionnements, attention aux points suivants.

- Ne pas placer d'objets autres qu'un disc sur le plateau.
- Ne pas déplacer le lecteur pendant la lecture d'un disc. Ceci provoquera des rayures du disc.
- Ne pas se coincer les doigts dans la section du plateau du disc alors que celui-ci rentre dans l'appareil. Attention aussi à ce que les enfants ne placent pas leurs mains dans l'appareil alors que le plateau du disc est ouvert car ceci peut être dangereux.

Précautions concernant le chargement des discs

- Ne pas placer plus d'un disc sur le plateau. Si deux discs sont placés l'un sur l'autre sur le plateau du disc, ils peuvent être rayés et/ou un mauvais fonctionnement peut se produire.
- Avec cet appareil, la lecture de tous les types de disc est effectuée sans utilisation d'adaptateurs. Par conséquent, n'utiliser aucun type d'adaptateur avec cet appareil.

Fonction de dernière mémoire:

Si l'alimentation est coupée pendant la lecture LD, une position de lecture légèrement avant l'image actuelle est mémorisée (dernière mémoire). Quand l'alimentation est refournie, la lecture commence à partir de la position mémorisée en pressant ►/II ou ►.

ATTENTION:

Aucun son n'est fourni par la lecture d'un disque avec enregistrement audio analogique. Dans ce cas, "DISQUE ANALOGIQUE PAS DE SON" s'affiche sur l'écran.

LD-, CDV- ODER CD-WIEDERGABE (Fortsetzung)

Zur Verhinderung von Fehlfunktionen müssen die folgenden Punkte besonders beachtet werden

- Nur eine Disc, niemals andere Gegenstände auf die Disc-Lade legen.
- Den Spieler während der Disc-Wiedergabe nicht bewegen, weil dadurch Kratzer auf der Disc verursacht werden.
- Darauf achten, daß beim Schließen der Disc-Lade kein Finger eingeklemmt wird. Außerdem muß darauf achtgegeben werden, daß Kinder bei geöffneter Disc-Lade ihre Hände nicht in das Gerät stecken, weil dadurch Verletzungen verursacht werden können.

Zur Beachtung beim Einlegen von Discs

- Niemals mehr als eine Disc auf die Disc-Lade legen. Wenn zwei Discs aufeinander auf die Disc-Lade gelegt werden, können die Discs zerkratzt und/oder Fehlfunktionen verursacht werden.
- Bei diesem Gerät erfolgt die Wiedergabe aller Disc-Arten ohne Verwendung von Adaptern. Daher dürfen in diesem Gerät keine Adapter verwendet werden.

Last-Memory-Funktion:

Wenn die Spannungsversorgung während der LD-Wiedergabe ausgeschaltet wird, wird eine Wiedergabeposition kurz vor dem jeweiligen Bild gespeichert (Last Memory). Bei erneutem Einschalten der Spannungsversorgung und Drücken von ►/■ oder ► startet die Wiedergabe von der gespeicherten Position.

ZUR BEACHTUNG:

Bei Wiedergabe von Analog-Audio-Discs erfolgt keine Tonwiedergabe. Dann erscheint "ANALOG DISC KEINE TONWIEDERG" auf dem Bildschirm.

PER RIPRODURRE UN LD, UN CDV O UN CD (Continua)

Per evitare disfunzioni, prestare particolare attenzione ai punti seguenti

- Non porre nessun oggetto che non sia un disco sul piatto.
- Non spostare il lettore durante la riproduzione di un disco. Ciò potrebbe provocare graffi sul disco stesso.
- Fare attenzione a non rimanere imprigionati nel piatto del disco quando questo viene chiuso. Fare anche attenzione a che i bambini non mettano le mani all'interno del piatto quando questo è aperto. Ciò potrebbe causare delle lesioni.

Precauzioni concernenti il caricamento del disco

- Non caricare più di un disco sul piatto. Se un disco viene posto al di sopra di un altro all'interno del piatto, i dischi potrebbero graffiarsi e/o si potrebbero verificare delle disfunzioni.
- Con questa unità, la riproduzione di tutti i tipi di dischi viene eseguita senza bisogno di adattatori. Non utilizzare perciò alcun tipo di adattatore con questa unità.

Funzione di memoria della posizione:

Se si disattiva l'alimentazione durante la riproduzione di un LD, una posizione di riproduzione leggermente prima dell'ultimo quadro riprodotto viene memorizzata (memoria di posizione). Quando l'alimentazione viene riattivata, la riproduzione riprende dalla posizione memorizzata semplicemente premendo il tasto ►/■ o ►.

ATTENZIONE:

Se vengono riprodotti dei dischi analogici, la riproduzione non ha luogo. Sullo schermo appare quindi l'indicazione "DISCO ANALOGICO NO AUDIO".

TO SEARCH FOR A PARTICULAR PASSAGE (SCAN)

POUR RECHERCHER UN PASSAGE DONNE (BALAYAGE)

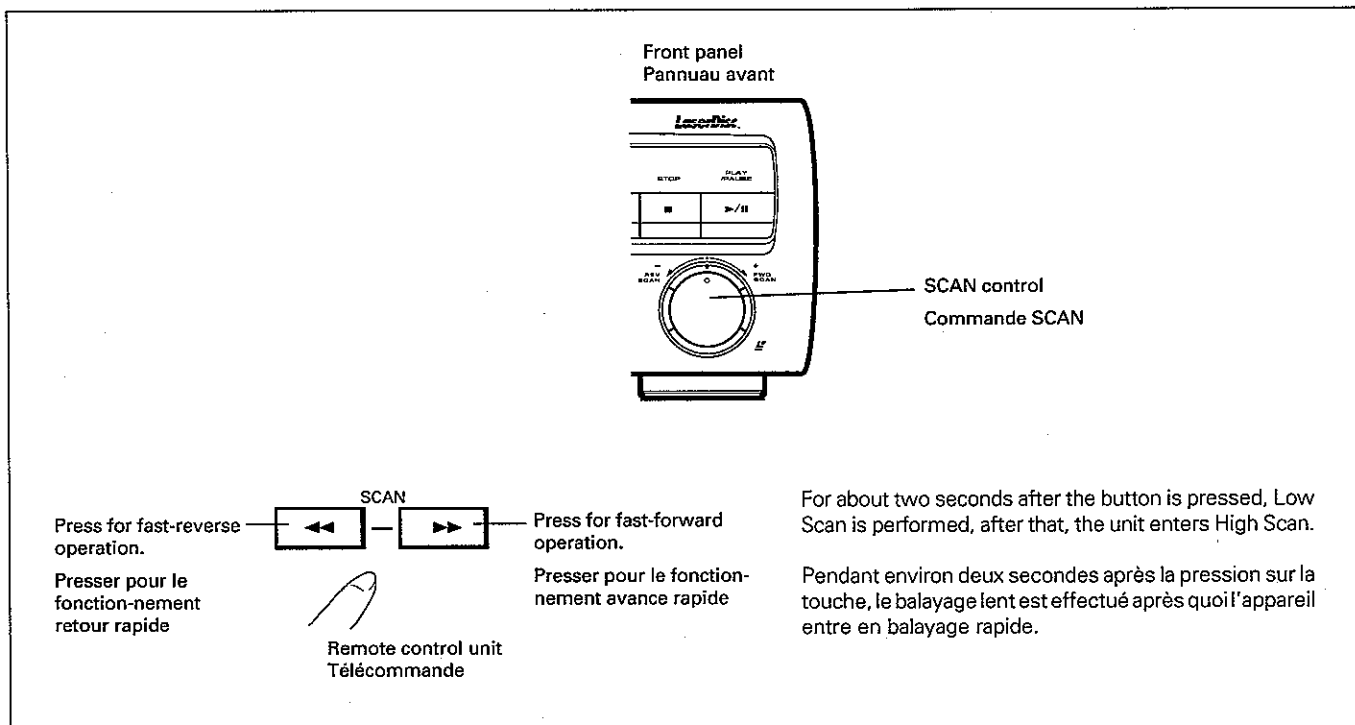

While rotating the SCAN control, playback advances or reverses at high speed. There are two scan modes which can be selected with rotational angles of the control.

- If the SCAN control is rotated in digital level control mode, the output level is changed. Press D-LEVEL CTRL on the remote control unit to cancel the digital level control mode, and then rotate the SCAN control.

Low Scan mode: Slightly rotate the control. Scan speed becomes about x10 the normal playback speed.

High Scan mode: Fully rotate the control at greater angle. Scan speed becomes about x30 the normal playback speed.

- With video part of CDV, High Scan mode cannot be carried out.

En tournant la commande SCAN, la lecture avance ou recule à vitesse rapide. Il y a deux modes de balayage qui peuvent être sélectionnés avec les angles de rotation de la commande.

- Si on tourne la commande SCAN dans le mode de commande du niveau numérique, le niveau de sortie change. Appuyer sur D-LEVEL CTRL, sur la télécommande, pour annuler le mode de commande du niveau numérique puis tourner la commande SCAN.

Mode de balayage lent: Tourner légèrement la commande. La vitesse de balayage devient environ x10 la vitesse de lecture normale.

Mode de balayage rapide: Tourner complètement la commande sous un angle plus important. La vitesse du balayage devient x30 la vitesse de lecture normale.

- Avec la partie vidéo d'un CDV, le mode de balayage rapide ne peut pas être effectué.

- With CDs or audio part of CDVs, sound is heard at low volume level while scanning
- Others: Sound is muted.

Note on CAV:

While scanning, noise may occur on the screen. This is not a malfunction.

Notes on CLV:

- While scanning, the colour of the image may fade out or the image sometimes fluctuates.
- The scan speed is different between inner tracks and outer tracks.

- Avec les CD ou la partie audio de CDV, le son s'entend à faible niveau de volume pendant le balayage.
- Autres: Le son est annulé.

Remarque sur le CAV:

Pendant le balayage, du bruit peut se produire sur l'écran. Ceci n'est pas un mauvais fonctionnement.

Remarques sur le CLV:

- Pendant le balayage, la couleur de l'image peut être atténuée ou l'image fluctue parfois.
- La vitesse de balayage est différente pour les pistes internes et externes.

SUCHE NACH EINER BESTIMMTEN PASSAGE (SCAN)

RICERCA DI UN PASSAGGIO PARTICOLARE (RICERCA)

Bezeichnungen
Pannello anteriore

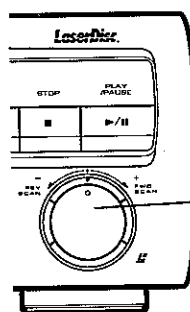

SCAN-Regler
Comando SCAN

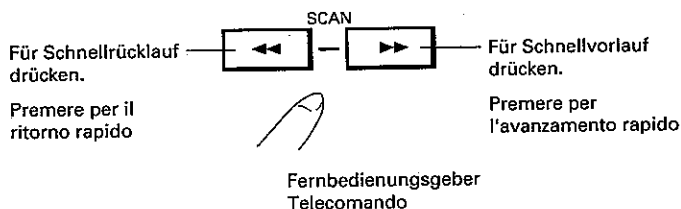

In den ersten zwei Sekunden nach Drücken der Taste wird Low-Scan durchgeführt, danach schaltet das Gerät auf High-Scan.

La ricerca nel primo modo viene eseguita per due secondi dopo la pressione del tasto, quindi le subentra quella nel secondo.

Durch Drehen des SCAN-Reglers wird die Wiedergabeposition mit hoher Geschwindigkeit vorwärts oder rückwärts versetzt. Es gibt zwei Scan-Modi, die durch Drehwinkel des Reglers gewählt werden können.

- Wenn der SCAN-Regler im Digital-Pegel-Regelungs-Modus gedreht wird, wird der Ausgangspegel verändert. D-LEVEL CTRL an der Funktion drehen, um den Digital-Pegel-Regelungs-Modus auszuschalten, und dann den SCAN-Regler drehen.

Low-Scan-Modus: Den Regler geringfügig drehen. Die Scan-Geschwindigkeit wird etwa das 10fache der normalen Wiedergabe-Geschwindigkeit.

High-Scan-Modus: Den Regler vollständig drehen. Die Scan-Geschwindigkeit wird etwa das 30fache der normalen Wiedergabe-Geschwindigkeit.

- Beim Videoteil von CDVs kann der High-Scan-Modus nicht durchgeführt werden.

Quando si ruota il comando SCAN, la riproduzione procede ad alta velocità in avanti o all'indietro. Vi sono due modi di ricerca che possono essere selezionati variando l'angolo di rotazione del comando.

- Se il comando SCAN viene ruotato nel modo di controllo del livello digitale, il livello in uscita cambia. Premere D-LEVEL CTRL sul telecomando per cancellare il modo di controllo del livello digitale e quindi ruotare il comando SCAN.

Primo modo di ricerca: Ruotare leggermente il comando. La velocità di ricerca diviene circa 10 volte la normale velocità di riproduzione.

Secondo modo di ricerca: Ruotare completamente il comando. La velocità di ricerca diviene circa 30 volte la normale velocità di riproduzione.

- Con la parte video dei CDV, la ricerca nel secondo modo di ricerca non può essere eseguita.

- Bei CDs oder dem Audioteil von CDVs wird der Ton beim Scannen mit niedriger Lautstärke gehört.
- Andere: der Ton wird gedämpft.

Hinweis zu CAV:

Beim Scannen können Störungen auf dem Bildschirm erscheinen. Dies ist keine Fehlfunktion.

Hinweise zu CLV:

- Beim Scannen können die Farben ausgeblendet werden oder die Bilder manchmal schwanken.
- Die Scan-Geschwindigkeit unterscheidet sich bei den inneren und äußeren Spuren.

- Con i CD o con la parte audio dei CDV, il suono viene udito a basso volume durante la ricerca.
- Altri: il suono è assente.

Nota sui CAV:

Durante la ricerca vi possono essere dei disturbi sullo schermo. Ciò non rappresenta una disfunzione.

Note sui CLV:

- Durante la ricerca, il colore dell'immagine potrebbe sbiadire e l'immagine a volte fluttua.
- La velocità di ricerca differisce tra le piste interne e quelle esterne.

TO SEARCH FOR A PARTICULAR CHAPTER/ TRACK

The term "chapter" refers to each section on an LD, and the term "track" refers to each section on a CD or CDV disc.

If chapter or track numbers are encoded on a disc, it is so indicated on the disc jacket.

- Chapter Search is not possible with discs which are not divided into chapters.

Chapter (Track) Search – To search by designating the chapter/track number

Example:

To play from the beginning of Chapter/Track 3:

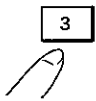
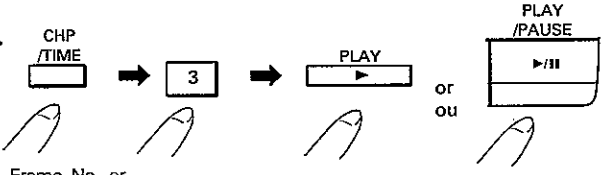
<p><Direct Search> <Recherche directe></p>  <p>Enter 3 with the digit button. Entrer 3 avec la touche numérique.</p>	<p><Normal Search> <Recherche normale></p>  <p>When the display shows Frame No. or Time No. press this button again. Quand l'affichage indique le n° d'image ou la durée, presser à nouveau cette touche.</p>
---	---

To search for chapter or track number 10 or above:

Use **[+10]** button.

(Example) To enter 17: **[+10]**, **[7]**

To enter 30: **[+10]**, **[+10]**, **[+10]**, **[0]**

If you make a mistake in pressing the digit buttons during normal search operation:

Press CLEAR, and then press the correct button.

To identify the present chapter number and frame (or time) number:

The numbers are displayed in the front panel display window.

The information can also be displayed on the monitor TV screen by pressing DISP on the remote control unit.

CAV discs (for Normal Search):

When Chapter Search is started by pressing PLAY on the remote control unit, the beginning of the designated chapter is played with still frame.

POUR RECHERCHER UN CHAPITRE/PISTE DONNE

Le terme "chapitre" concerne chaque section d'un LD et le terme "piste" chaque section d'un CD ou CDV.

Si des numéros de chapitre ou piste sont codés sur un disc, c'est indiqué sur la pochette.

- La recherche de chapitre n'est pas possible avec des discs qui ne sont pas divisés en chapitre.

Recherche de chapitre (piste) - Pour rechercher en spécifiant le numéro de chapitre/piste

Exemple:

Pour lire depuis le début du chapitre/piste 3:

Pour rechercher un numéro de chapitre ou de piste au-dessus de 10:

Utiliser la touche **[+10]**.

(Exemple) Pour entrer 17: **[+10]**, **[7]**

Pour entrer 30: **[+10]**, **[+10]**, **[+10]**, **[0]**

Si vous faites une erreur d'entrée pendant une recherche normale:

Presser CLEAR puis presser la touche correcte.

Pour identifier le numéro de chapitre et d'image (durée) actuel:

Les numéros sont affichés dans la fenêtre d'affichage du panneau avant. L'information peut être affichée sur l'écran du moniteur TV en pressant DISP sur la télécommande.

Discs CAV (pour la recherche normale):

Quand la recherche de chapitre est débutée en pressant PLAY sur la télécommande, le début du chapitre spécifié est lu avec un arrêt sur image.

Chapter (Track) Skip – To search for the beginning of a chapter/track

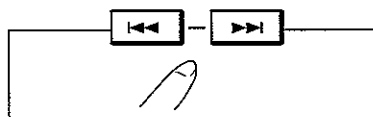

Press once to return the playback position to the beginning of the chapter/track being played. If the button is pressed more than once before the picture reappears, the beginning of a chapter/track located before the chapter/track being played is searched for and played. The position of the located track corresponds to the number of times the button is pressed.

If this button is pressed once or a number of times, playback is advanced to the beginning of a chapter/track located after the chapter/track being played. The position of the located track corresponds to the number of times the button is pressed.

Passage de chapitre (piste) - Pour rechercher le début d'un chapitre/piste

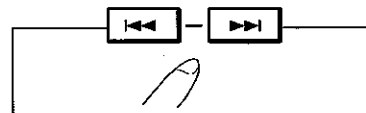

Presser une fois pour remettre la position de lecture au début du chapitre/piste en cours de lecture. Si la touche est pressée plus d'une fois avant que l'image ne réapparaisse, le début d'un chapitre/piste situé avant celui en cours de lecture est recherché et lu. La position de la piste correspond au nombre de pressions sur la touche.

Si cette touche est pressée une fois ou un certain nombre de fois, la lecture est avancée jusqu'au début du chapitre/piste localisé après le chapitre/piste en cours de lecture. La position de la piste localisée correspond au nombre de pressions sur la piste.

To cancel the normal search operation

Press CLEAR while the player is searching for the chapter or track.

Pour annuler le fonctionnement de recherche normale

Presser CLEAR alors que le lecteur recherche le chapitre ou la piste.

SUCHE NACH EINEM BESTIMMTEN KAPITEL/TITEL

Mit dem Begriff "Kapitel" werden die einzelnen Abschnitte einer LD und mit dem Begriff "Titel" die einzelnen Abschnitte von CDs und CDVs bezeichnet.

Wenn die Kapitel- oder Titelnummern auf einer Disc codiert sind, ist dies auf der Hülle angegeben.

- Kapitelsuche ist nicht möglich bei Discs, die nicht in Kapitel unterteilt sind.

Kapitel-(Titel-)Suche — Suche durch Spezifizierung einer Kapitel-/Titelnummer

Beispiel:

Wiedergabe vom Anfang von Kapitel/Titel 3:

<Direkte Suche> <Ricerca diretta>

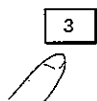

3 mit den Zahlentasten eingeben.
Introduire 3 con i tasti numerici.

<Normale Suche> <Ricerca normale>

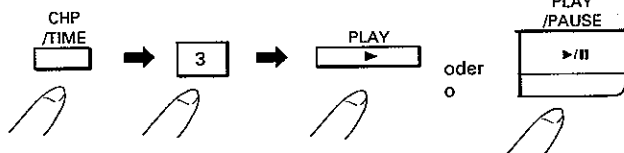

Wenn die Bildnummer oder Zeitnummer im Display angezeigt wird, diese Taste erneut drücken.

Quando il display visualizza il numero di quadro o il numero del tempo desiderato, premere nuovamente questo tasto.

Suche nach einer Kapitel- oder Titelnummer größer als 10:

Die Taste [+10] verwenden.

(Beispiel) Eingabe von 17: [+10], [7]

Eingabe von 30: [+10], [+10], [+10], [0]

Wenn beim Drücken der Zahlentasten während des normalen Suchlaufbetriebs ein Fehler gemacht wird:

CLEAR drücken, und dann die richtige Taste drücken.

Identifizierung der jeweiligen Kapitelnummer und Bild- (oder Zeit-) Nummer:

Die Nummern werden im Display an der Frontplatte angezeigt.

Die Information kann auch auf dem Bildschirm des Fernsehmonitors angezeigt werden, indem DISP an der Fernbedienung gedrückt wird.

CAV-Discs (für Normal-Suche):

Wenn die Kapitelsuche durch Drücken von PLAY an der Fernbedienung gestartet wird, wird der Anfang des spezifizierten Kapitels als Standbild angezeigt.

Kapitel-(Titel-)Überspringung — Suche nach dem Anfang eines Kapitels/Titels

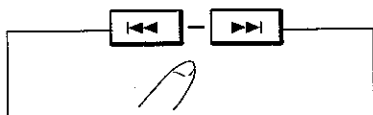

Einmal drücken, um die Wiedergabeposition auf den Anfang des gegenwärtig wiedergegebenen Kapitels/Titels zurückzusetzen. Wenn die Taste öfter als einmal gedrückt wird, bevor das Bild wieder erscheint, wird der Anfang eines Kapitels/Titels vor dem gegenwärtig wiedergegebenen gesucht und wiedergegeben. Die Position des gesuchten Titels entspricht der Häufigkeit, mit der die Taste gedrückt wurde.

Wenn diese Taste einmal oder mehrmals gedrückt wird, wird die Wiedergabeposition zum Anfang eines Kapitels/Titels nach dem gegenwärtig wiedergegebenen Kapitel/Titel vorversetzt. Die Position des gesuchten Titels entspricht der Häufigkeit, mit der die Taste gedrückt wurde.

Deaktivieren des Normalen Suchbetriebs

CLEAR drücken, während der Spieler nach dem Kapitel oder Titel sucht.

RICERCA DI UN CAPITOLO/BRANO PARTICOLARE

Il termine "capitolo" si riferisce alle sezioni di un LD mentre il termine "brano" si riferisce alle sezioni di un CD o di un CDV. Se i numeri di capitolo o di brano sono codificati sul disco, ciò è indicato sulla copertina del disco stesso.

- La ricerca dei capitoli non è possibile con dischi che non sono divisi in capitoli.

Ricerca capitolo (brano) - Ricerca designando il numero del capitolo/brano

Esempio:

Per eseguire la riproduzione dall'inizio del capitolo/brano 3:

Per ricercare un numero di capitolo o brano da 10 in poi:

Utilizzare il tasto [+10].

(Esempio) Per introdurre 17: [+10], [7]

Per introdurre 30: [+10], [+10], [+10], [0]

Se si commette un errore nel premere i tasti numerici durante la ricerca normale:

Premere il tasto CLEAR e quindi premere il tasto corretto.

Per identificare il numero di capitolo e quadro (o tempo):

I numeri vengono visualizzati sul display del pannello anteriore.

L'informazione può essere visualizzata anche sullo schermo premendo il tasto DISP sull'unità di telecomando.

Dischi CAV (per la ricerca normale):

Quando la ricerca del capitolo viene avviata premendo il tasto PLAY sull'unità di telecomando, l'inizio del capitolo designato viene riprodotto con un'immagine ferma.

Salto capitolo (brano) - Ricerca dell'inizio di un capitolo/brano

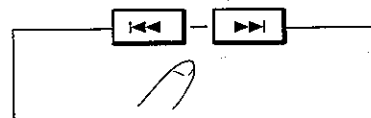

Premere una volta per riportare la posizione di riproduzione all'inizio del capitolo/brano in corso di riproduzione. Se il tasto viene premuto più di una volta prima che l'immagine riappaia, viene ricercato e riprodotto l'inizio di un capitolo/brano situato prima di quello attuale. La posizione del brano localizzato corrisponde al numero di volte che il tasto viene premuto.

Se questo tasto viene premuto una volta o più volte, la riproduzione viene avanzata all'inizio di un capitolo/brano situato dopo il capitolo/brano in corso di riproduzione. La posizione del brano localizzato corrisponde al numero di volte che il tasto viene premuto.

Per cancellare l'operazione di ricerca normale

Premere il tasto CLEAR mentre il lettore sta ricercando il capitolo o il brano.

TO SEARCH FOR A PARTICULAR CHAPTER/TRACK

POUR RECHERCHER UN CHAPITRE/PISTE DONNE

Hi-Lite Scan/Intro Scan

Balayage Hi-Lite/balayage des introductions

Hi-Lite Scan
Balayage Hi-Lite
Hi-Lite-Scan
Ricerca Hi-Lite



Front panel
Pannau avant
Bezeichnungen
Pannello anteriore

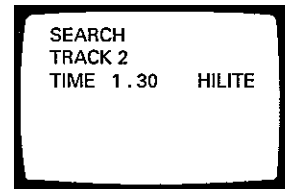
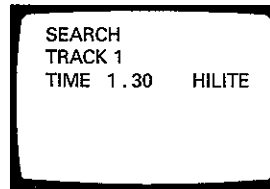

Hi-Lite scan (CD or audio part of CDV)

When HILITE/INTRO SCAN on the front panel is pressed during stop mode, playback starts from a point 1 minute after the beginning of the track, and each track is played for about 8 seconds. The HILITE/INTRO indicator is lit on the display during Hi-Lite Scan mode. (On the screen, "HILITE" is displayed.)

Hi-Lite Scan can be carried out from the desired elapsed time of the track. During playback, press HILITE/INTRO SCAN at the point you want to start Hi-Lite Scan playback. The unit memorizes the minute and second of the point and Hi-Lite Scan playback is carried out from the memorized minute and second on each track. For example, when HILITE/INTRO SCAN is pressed at the 1 minute and 30 seconds point of a track, the unit plays the portion from 1 minute and 30 seconds to 1 minute and 38 seconds of all tracks.

During the desired chapter or track is played, press ►/II or ►. The unit enters play mode.

Intro Scan (LD or video part of CDV)

When HILITE/INTRO SCAN is pressed, the beginning of each chapter is played for about 8 seconds. The HILITE/INTRO indicator is lit during Intro Scan mode.

During the desired chapter or track is played, press ►/II or ►. The unit enters play mode.

- With CDV, Intro Scan starts with the video part, and then the audio part will be played with Hi-Lite Scan.

NOTE:

With discs which do not contain the chapter number, Intro scan cannot be operated.

Balayage Hi-Lite (CD ou partie audio d'un CDV)

Lorsque l'on appuie sur la touche HILITE/INTRO SCAN, sur la face avant, l'appareil étant à l'arrêt, la lecture commence à partir d'un point situé 1 minute après le début de la piste et chaque piste est lue pendant environ 8 secondes. L'indicateur HILITE/INTRO est allumé à l'affichage en mode de balayage Hi-Lite. (Sur l'écran, "PSS. RAP" est affiché.)

Le balayage Hi-Lite peut être effectué à partir de la durée de piste écoulée voulue. Pendant la lecture, presser HILITE/INTRO SCAN au point où vous voulez commencer la lecture avec balayage Hi-Lite. Le lecteur mémorise les minutes et secondes du point et la lecture avec balayage Hi-Lite est effectuée à partir des minutes et secondes mémorisées de chaque piste. Par exemple, si on appuie sur la touche HILITE/INTRO SCAN 1 minutes et 30 secondes après le début de la piste, le lecteur lit la portion comprise entre 1 minute et 30 secondes et 1 minute et 38 secondes sur chaque piste.

Pendant que le chapitre ou la piste voulue est lue, presser ►/II ou ►. L'appareil entre en mode de lecture.

Balayage des introductions (LD ou partie vidéo d'un CDV)

Lorsque l'on appuie sur la touche HILITE/INTRO SCAN, les 8 premières secondes de chaque chapitre sont lues. L'indicateur HILITE/INTRO est allumé en mode de balayage des introductions.

Pendant que le chapitre ou la piste voulue est lue, presser ►/II ou ►. L'appareil entre en mode de lecture.

- Avec un CDV, le balayage des introductions commence avec la partie vidéo puis la partie audio sera lue avec la balayage Hi-Lite.

REMARQUE:

Avec les discs qui ne contiennent pas de numéro de chapitre, le balayage des introductions ne peut pas être effectué.

SUCHE NACH EINEM BESTIMMTEN KAPITEL/TITEL

RICERCA DI UN CAPITOLO/BRANO PARTICOLARE

Hi-Lite-Scan/Intro-Scan

Ricerca Hi-Lite/Ricerca introduzioni

Intro Scan Balayage des introductions Intro-Scan Ricerca di introduzioni



Front panel
Pannau avart
Bezeichnungen
Pannello anteriore

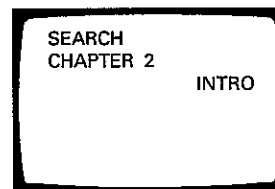
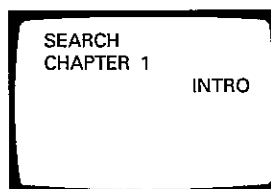

Hi-Lite-Scan (CD oder Audioteil von CDV)

Wenn im Stoppmodus HILITE/INTRO SCAN an der Frontplatte gedrückt wird, startet die Wiedergabe von einer Position 1 Minute hinter dem Titelanfang, und jeder Titel wird für etwa 8 Sekunden wiedergegeben. Die HILITE/INTRO-Anzeige leuchtet im Display im Hi-Lite-Scan-Modus. (Auf dem Bildschirm wird "HILITE" angezeigt.)

Hi-Lite-Scan kann von der gewünschten verstrichenen Zeit des Titels ausgeführt werden. Während der Wiedergabe HILITE/INTRO SCAN an der Stelle drücken, an der die Hi-Lite-Scan-Wiedergabe starten soll. Der Spieler speichert die Minute und Sekunde dieser Stelle, und die Hi-Lite-Scan-Wiedergabe wird von der gespeicherten Minuten und Sekunden für jeden Titel durchgeführt. Wenn HILITE/INTRO SCAN beispielsweise an der Position 1 Minute und 30 Sekunden eines Titels gedrückt wird, gibt das Gerät den Abschnitt von 1 Minute 30 Sekunden bis 1 Minute 38 Sekunden jedes Titels wieder.

Wenn das gewünschte Kapitel oder der gewünschte Titel wiedergegeben wird, ►/|| oder ► drücken. Der Spieler schaltet in den Wiedergabemodus.

Intro-Scan (LD oder Videoteil von CDV)

Wenn HILITE/INTRO SCAN gedrückt wird, wird der Anfang jedes Kapitels für etwa 8 Sekunden wiedergegeben. Die HILITE/INTRO-Anzeige leuchtet im Intro-Scan-Modus.

Wenn das gewünschte Kapitel oder der gewünschte Titel wiedergegeben wird, ►/|| oder ► drücken. Der Spieler schaltet in den Wiedergabemodus.

- Bei CDVs startet der Intro-Scan mit dem Videoteil, und danach wird der Audioteil mit Hi-Lite-Scan wiedergegeben.

HINWEIS:

Bei Discs, die keine Kapitelnummern enthalten, kann Intro-Scan nicht durchgeführt werden.

Ricerca Hi-Lite (CD o parte audio CDV)

Quando il comando HILITE/INTRO SCAN del pannello anteriore viene premuto durante il modo di arresto, la riproduzione inizia da un punto 1 minuto dopo l'inizio di ciascuno dei brani e ciascun brano viene riprodotto per circa 8 secondi. L'indicatore HILITE/INTRO è illuminato sul display durante il modo di ricerca Hi-Lite. (Sullo schermo viene visualizzata l'indicazione "HI-LITE").

La ricerca Hi-Lite può essere eseguita da un punto desiderato del brano. Durante la riproduzione, premere il tasto HILITE/INTRO SCAN nel punto in cui si desidera iniziare la riproduzione con la ricerca Hi-Lite. Il lettore memorizza il minuto ed il secondo del punto indicato e la ricerca viene eseguita dallo stesso punto per ciascun brano. Ad esempio, se HILITE/INTRO SCAN viene premuto ad 1 minuto e 30 secondi dall'inizio del brano, l'unità riproduce la porzione dalla posizione a 1 minuto e 30 secondi a quella a 1 minuto e 38 secondi dall'inizio di ciascun brano.

Durante la riproduzione del capitolo o brano desiderato, premere ►/|| o ►. L'unità entra nel modo di riproduzione.

Ricerca di introduzioni (LD o parte video CDV)

Quando la funzione HILITE/INTRO SCAN viene premuta, l'inizio di ciascun capitolo viene riprodotto per circa 8 secondi. Durante la ricerca di introduzioni, l'indicatore HILITE/INTRO è illuminato.

Durante la riproduzione del capitolo o brano desiderato, premere ►/|| o ►. L'unità entra nel modo di riproduzione.

- Con i CDV, la ricerca di introduzioni inizia con la parte video e quindi la parte audio viene riprodotta con la ricerca Hi-Lite.

NOTA:

La ricerca di introduzioni non può essere eseguita con dischi che non contengono i numeri di capitolo.

TO SEARCH FOR A PARTICULAR TIME/ FRAME

Time Number Search – Example: To search for the scene located at time number 12 min. 34 sec (CLV)

1. Press **CHP/TIME**.
When the display shows chapter No., press this button again.
2. Enter **1**, **2**, **3** and **4** with the digit buttons.
If you make a mistake during entry:
Press **CLEAR** to reset the time number to "0.00", and press the correct digit buttons again.
3. Press **▶** or **▶/II**.

CAUTION:

If a disc does not contain information on the digits of seconds, specify the time number only as far as the minute digits.

Track Time Search – To search for a time on a specified track (CD/CDV)

1. Press **CHP/TIME**.
2. Press **SKIP** **◀◀** or **▶▶** so that the desired track number appears in the front panel display window.
3. Enter the track time (elapsed time from the beginning of the specified track) with the digit buttons (0 - 9).
4. Press **▶** or **▶/II**.

ABS Time Search (CD only) – To search for a point by designating the elapsed time from the beginning of the disc

1. Press **CHP/TIME** so that "Ab" appears in the front panel display window. (On the monitor screen, "ABS" appears.)
2. Enter the elapsed time from the beginning of the disc with the digit buttons (0 - 9).
3. Press **▶** or **▶/II**. Playback starts from the specified elapsed time.

Frame Number Search (CAV discs only) – To search by designating the frame number

Any desired frame can be searched for by specifying its frame number.

1. Press **CHP/TIME**. When the display shows chapter NO., press this button again. "FRAME 0" is displayed.
2. Enter the required frame number with the digit buttons (0 - 9).
3. Press **▶** or **▶/II**. The designated frame is played as a still frame.

NOTES:

- The +10 button does not function.
- If you make a mistake during entry, press **CLEAR** and press the correct digit buttons.

To exit search mode:

Press **CLEAR**.

60

<VRE1013>

En/Fr

POUR RECHERCHER UNE DUREE/IMAGE DONNEE

Recherche de durée - Exemple: Pour rechercher la scène située à la durée 12 mn 34 s (CLV)

1. Presser **CHP/TIME**.
Quand l'affichage indique le n° de chapitre, presser à nouveau cette touche.
2. Entrer **1**, **2**, **3** et **4** avec les touches numériques.
Si vous faites une erreur d'entrée:
Presser **CLEAR** pour remettre la durée à "0.00" et presser à nouveau les touches numériques correctes.
3. Presser **▶** ou **▶/II**.

ATTENTION:

Si le disc ne contient pas d'informations de secondes, spécifier la durée uniquement en minutes.

Recherche de durée de piste - Pour rechercher une durée sur une piste spécifiée (CD/CDV)

1. Presser **CHP/TIME**.
2. Presser **SKIP** **◀◀** ou **▶▶** pour que le numéro de piste voulu apparaisse dans la fenêtre d'affichage du panneau avant.
3. Entrer la durée de piste (durée écoulée depuis le début de la piste spécifiée) avec les touches numériques (0 - 9).
4. Presser **▶** ou **▶/II**.

Recherche de durée ABS (CD seulement) - Pour rechercher un point en spécifiant la durée écoulée depuis le début du disque

1. Presser **CHP/TIME** pour que "Ab" apparaisse dans la fenêtre d'affichage du panneau avant. (Sur l'écran du moniteur, "ABS" apparaisse.)
2. Entrer la durée écoulée depuis le début du disc avec les touches numériques (0 - 9).
3. Presser **▶** ou **▶/II**. La lecture commence à partir de la durée écoulée spécifiée.

Recherche de numéro d'image (disques CAV seulement) - Pour rechercher en spécifiant le numéro d'image

Toute image donnée peut être recherchée en spécifiant son numéro d'image.

1. Presser **CHP/TIME**. Quand l'affichage indique le n° de chapitre, presser à nouveau cette touche. "IMAGE 0" est affiché.
2. Entrer le numéro d'image voulu avec les touches numériques (0 - 9).
3. Presser **▶** ou **▶/II**. L'image spécifiée est lue en arrêt sur image.

REMARQUES:

- La touche +10 ne fonctionne pas.
- Si vous faites une erreur d'entrée, presser **CLEAR** et presser les touches numériques correctes.

Pour sortir du mode de recherche:

Presser **CLEAR**.

SUCHE NACH EINER BESTIMMTEN ZEIT/ BILD-POSITION

Zeitnummer-Suche — Beispiel: Suchen der Szene bei Zeitnummer 12 Min. 34 Sek. (CLV)

1. **CHP/TIME** drücken.
Wenn die Kapitelnummer im Display angezeigt wird, diese Taste erneut drücken.
2. **Mit den Zahlentasten 1, 2, 3 und 4 eingeben.**
Wenn bei der Eingabe ein Fehler gemacht wird: CLEAR drücken, um die Zeitnummer auf "0.00" zurückzustellen, und dann die richtigen Zahlentasten drücken.
3. **► oder ►/II** drücken.

ZUR BEACHTUNG:

Bei Discs, die keine Sekunden-Informationen enthalten, die Zeitnummer nur bis zu den Minutenstellen spezifizieren.

Titelzeit-Suche — Suchen nach einer Zeit in einem spezifizierten Titel (CD/CDV)

1. **CHP/TIME** drücken.
2. **SKIP ◀◀ oder ▶▶** drücken, so daß die gewünschte Titelnummer im Display an der Frontplatte erscheint.
3. Die Titelzeit (verstrichene Spielzeit vom Anfang des spezifizierten Titels) mit den Zahlentasten (0 - 9) eingeben.
4. **► oder ►/II** drücken.

ABS-Zeit-Suche (nur CD) — Suche nach einem Punkt durch Spezifizierung der verstrichenen Spielzeit vom Anfang der Disc

1. **CHP/TIME** drücken, so daß "Ab" im Display an der Frontplatte erscheint. (Auf dem Bildschirm des Fernsehmonitors erscheint "ABSOL".)
2. Die verstrichene Spielzeit vom Anfang Disc mit den Zahlentasten (0 - 9) eingeben.
3. **► oder ►/II** drücken. Die Wiedergabe startet von der spezifizierten Zeitposition.

Bildnummer-Suche (nur CAV-Discs) — Suche durch Spezifizierung der Bildnummer

Jedes gewünschte Bild kann durch Spezifizierung der entsprechenden Bildnummer gesucht werden.

1. **CHP/TIME** drücken. Wenn die Kapitelnummer im Display angezeigt wird, diese Taste erneut drücken. "BILD 0" wird angezeigt.
2. Die gesuchte Bildnummer mit den Zahlentasten (0 - 9) eingeben.
3. **► oder ►/II** drücken. Das spezifizierte Bild erscheint als Standbild.

HINWEISE:

- Die Taste +10 funktioniert nicht.
- Wenn bei der Eingabe ein Fehler gemacht wird, CLEAR und dann die richtigen Zahlentasten drücken.

Verlassen des Suchlaufmodus:

CLEAR drücken.

RICERCA DI UN TEMPO/QUADRO PARTICOLARE

Ricerca numero tempo - Esempio: per ricercare una scena che si trova al numero di tempo 12 minuti e 34 secondi (CLV)

1. **Premere CHP/TIME.**
Quando il display visualizza il numero di capitolo premere nuovamente questo tasto.
2. **Introdurre 1, 2, 3 e 4 con i tasti numerici.**
Se si commette un errore durante l'introduzione: Premere il tasto CLEAR per riportare l'indicazione a "0.00" e quindi premere i tasti numerici corretti.
3. **Premere ► oder ►/II.**

ATTENZIONE:

Se il disco non contiene informazioni per quanto riguarda le cifre dei secondi, introdurre il tempo solo come minuti.

Ricerca tempo brano - Per ricercare il tempo in un brano particolare (CD/CDV)

1. **Premere CHP/TIME.**
2. **Premere il tasto SKIP ◀◀ o ▶▶** in modo che il numero del brano desiderato appaia sul display del pannello anteriore.
3. **Introdurre il tempo del brano (tempo trascorso dall'inizio del brano specificato) con i tasti numerici (0 - 9).**
4. **Premere ► o ►/II.**

Ricerca tempo ASS (solo CD) - Per ricercare un punto specificando il tempo trascorso dall'inizio del CD

1. **Premere CHP/TIME** in modo che l'indicazione "Ab" appaia sul display del pannello anteriore. (Sullo schermo del monitor appare l'indicazione "ASS").
2. **Introdurre il tempo trascorso dall'inizio del CD con i tasti numerici (0 - 9).**
3. **Premere ► o ►/II.** La riproduzione inizia dal punto specificato.

Ricerca numero di quadro (solo CAV) - Per eseguire la ricerca specificando il numero di quadro

Qualsiasi quadro può essere ricercato specificandone il numero.

1. **Premere CHP/TIME.** Quando il display visualizza il numero di capitolo, premere nuovamente questo tasto. L'indicazione "FOTOG. 0" viene visualizzata.
2. **Introdurre il numero di quadro desiderato con i tasti numerici (0 - 9).**
3. **Premere ► o ►/II.** Il quadro specificato viene riprodotto come un'immagine ferma.

NOTE:

- Il tasto +10 non funziona.
- Se si commette un errore durante l'introduzione, premere il tasto CLEAR e quindi i tasti numerici corretti.

Per uscire dal modo di ricerca:

Premere il tasto CLEAR.

PARTICULAR FUNCTIONS FOR CD

FONCTIONS PARTICULIERES POUR LES CD

Direct CD

Since the picture circuit is deactivated and the interference between signals is eliminated with the Direct CD function, more pure sound can be reproduced.

CD direct

Du fait que le circuit d'image est désactivé et que l'interférence entre les signaux est éliminée avec la touche CD direct, un son plus pur peut être reproduit.

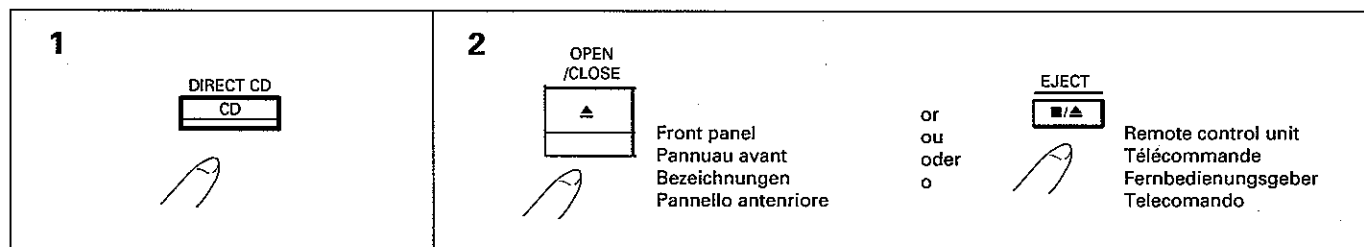
**1 Press DIRECT CD on the front panel.**

- The DIRECT CD button is illuminated.
- 2 Press ▲ or EJECT ■/▲ to open the CD disc table.**
- The CD disc table comes out.
- 3 Load a disc.**
- 4 Press ►/II or PLAY ► to start playback.**
- When the Direct CD function is activated, the player does not display information.
- In Direct CD mode, time for starting play becomes short compared with that of normal play operation.

To exit Direct CD mode:

Press DIRECT CD again. Also, when LD is played, Direct CD mode is canceled automatically.

To play an LD:

Cancel the Direct CD mode by pressing DIRECT CD.

NOTES:

- During LD play, the player does not enter Direct CD mode even if DIRECT CD is pressed. During CDV play, the player automatically turns on and off the picture circuit according to the video part or audio part in the Direct CD mode.
- You can select the Direct CD mode even when the LD disc table is left opened. To enter the Direct CD mode, press DIRECT CD. The Player automatically closes the LD disc table and the DIRECT CD button is blinking while the LD disc table is closing. After the LD disc table is completely closed, press ▲ or EJECT ■/▲ to open the CD disc table. If ▲ or EJECT ■/▲ is pressed during the LD disc table's closing, the Direct CD mode is canceled and the LD disc table comes out.

On screen display:

The information is displayed on the blue screen by pressing the DISP button on the remote control unit. Also, when programming or editing, the information is displayed.

By turning off the screen display or canceling the input mode, the player automatically turns off the picture circuit, and the screen turns to black.

1 Presser DIRECT CD sur le panneau avant.

- Le bouton DIRECT CD s'éclaire.
- 2 Appuyer sur ▲ ou sur EJECT ■/▲ pour ouvrir le tiroir du CD.**
- Le tiroir du CD s'ouvre.
- 3 Charger un disc.**
- 4 Presser ►/II ou PLAY ► pour commencer la lecture.**
- Quand la fonction CD direct est activée, le lecteur n'affiche pas l'information.
- En mode CD direct, la durée pour commencer la lecture diminue comparée au fonctionnement de lecture normale.

Pour sortir du mode CD direct:

Presser DIRECT CD à nouveau. De plus, pendant la lecture du LD, le mode CD direct est automatiquement annulé.

Pour lire un LD:

Annuler le mode Direct CD en appuyant sur la touche DIRECT CD.

REMARQUES:

- En lecture LD, le lecteur n'entre pas en mode CD direct même si DIRECT CD est pressée. Dans le mode CD direct et pendant la lecture d'un CDV, le lecteur met sous tension ou hors tension les circuits vidéo en fonction du passage lu, audio ou vidéo.
- Vous pouvez choisir le mode CD direct même si le tiroir pour LD est ouvert. Pour venir dans le mode CD direct, appuyer sur DIRECT CD. Le lecteur ferme le tiroir pour LD; la touche DIRECT CD clignote pendant la fermeture du tiroir. Lorsque le tiroir pour LD est complètement fermé, appuyer sur ▲ ou sur EJECT ■/▲ pour ouvrir le tiroir pour CD. Si on appuie sur ▲ ou sur EJECT ■/▲ pendant la fermeture du tiroir pour LD, le mode CD direct est annulé et le tiroir pour LD s'ouvre.

Affichage sur l'écran:

Les informations sont affichées sur un écran bleu dès que l'on appuie sur la touche DISP, sur la télécommande. De même au cours de la programmation ou de l'édition, les informations sont affichées.

En annulant l'affichage sur l'écran ou le mode d'entrée, le lecteur met automatiquement hors service le circuit d'images et l'écran devient noir.

FUNKTIONEN FÜR CD

Direkt-CD

Dabei der Direkt-CD-Funktion die Bild-Schaltungen deaktiviert und somit die Interferenzen zwischen den Signalen unterdrückt werden, kann ein reinerer Klang reproduziert werden.

3

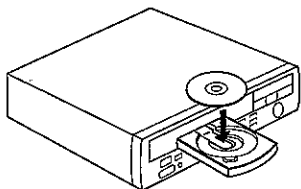

4

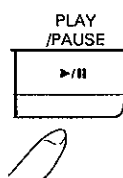

Front panel
Pannau avart
Bezeichnungen
Pannello anteriore

or
ou
oder
o

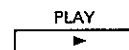

Remote control unit
Télécommande
Fernbedienungsgeber
Telecomando

1 DIRECT CD an der Frontplatte drücken.

- Die DIRECT CD-Taste leuchtet.
- 2 ▲ oder EJECT ■/▲ drücken, um die CD-Lade zu öffnen.**
- Die CD-Lade wird herausgefahren.
- 3 Eine Disc einlegen.**
- 4 ►/II oder PLAY ► drücken, um die Wiedergabe zu starten.**
- Wenn die Direkt-CD-Funktion aktiviert ist, zeigt der Spieler keine Informationen an.
- Im Direkt-CD-Modus ist die Zeit zum Starten der Wiedergabe im Vergleich mit dem normalen Wiedergabebetrieb kürzer.

Deaktivieren des Direkt-CD-Modus:

DIRECT CD erneut drücken. Bei Wiedergabe einer LD wird der Direkt-CD-Modus automatisch ausgeschaltet.

Wiedergabe einer LD:

Den Direct CD-Modus durch Drücken von DIRECT CD ausschalten.

HINWEISE:

- Während der Wiedergabe einer LD kann der Spieler nicht durch Drücken von DIRECT CD in den Direkt-CD-Modus geschaltet werden.
Während der CDV-Wiedergabe im Direkt-CD-Modus schaltet der Player automatisch den Bild-Schaltkreis entsprechend dem Videoteil oder Audioteil ein und aus.
- Der Direkt-CD-Modus kann auch bei geöffneter LD-Lade gewählt werden. Zum Aktivieren des CD-Direkt-Modus DIRECT CD drücken. Der Player schließt die LD-Lade automatisch, und die DIRECT CD-Taste blinkt beim Schließen der LD-Lade. Nachdem die LD-Lade vollständig geschlossen ist, ▲ oder EJECT ■/▲ drücken, um die CD-Lade zu öffnen.
Wenn ▲ oder EJECT ■/▲ gedrückt wird, während die LD-Lade sich schließt, wird der Direkt-CD-Modus ausgeschaltet, und die LD-Lade wird herausgefahren.

Bildschirm-Anzeige:

Durch Drücken der DISP-Taste an der Fernbedienung werden die Informationen auf dem blauen Bildschirm angezeigt. Die Informationen werden außerdem beim Programmieren und Editieren angezeigt. Durch Ausschalten der Bildschirm-Anzeige oder Deaktivieren des Eingangsmodus schaltet der Player automatisch den Bildschirm-Schaltkreis aus, und der Bildschirm wird schwarz.

FUNZIONI PARTICOLARI PER CD

Direct CD

Dato che il circuito dell'immagine è disattivato e le interferenze tra i segnali sono eliminate con la funzione Direct CD, è possibile riprodurre un suono più puro.

1 Premere il tasto DIRECT CD sul pannello anteriore.

- Il tasto DIRECT CD è illuminato.
- 2 Premere ▲ o EJECT ■/▲ per aprire il piatto del CD.**
- Il piatto del CD fuoriesce.
- 3 Caricare un disco.**
- 4 Premere il tasto ►/II o PLAY ► per attivare la riproduzione.**
- Quando la funzione Direct CD viene attivata il lettore non visualizza informazioni.
- Nel modo Direct CD, il tempo di avvio della riproduzione è più breve che con la riproduzione normale.

Per uscire dal modo Direct CD:

Premere nuovamente il tasto DIRECT CD. Inoltre, quando viene riprodotto un disco video, il modo Direct CD viene cancellato automaticamente.

Per riprodurre un LD:

Cancellare il modo DIRECT CD premendo DIRECT CD.

NOTE:

- Durante la riproduzione di LD, il lettore non entra nel modo Direct CD anche se il tasto DIRECT CD viene premuto.
Durante la riproduzione di CDV, il lettore attiva e disattiva automaticamente il circuito dell'immagine in corrispondenza della parte video o della parte audio nel modo Direct CD.
- Il modo CD Direct può essere scelto anche quando il piatto portadischi video è aperto. Per impostarlo, premere DIRECT CD. Il lettore chiude automaticamente il piatto portadischi video ed il tasto contemporaneamente DIRECT CD lampeggia.
Una volta che il piatto portadischi video si è chiuso, premere ▲ o EJECT ■/▲ per fare aprire il piatto portadischi CD.
Se ▲ o EJECT ■/▲ viene premuto mentre il piatto portadischi video si sta chiudendo, il modo Direct CD viene cancellato ed il piatto portadischi video fuoriesce.

Visualizzazione sullo schermo:

Delle informazioni vengono visualizzate sullo schermo su sfondo blu premendo il tasto DISP del telecomando.
L'informazione viene inoltre visualizzata anche nel corso della programmazione o dell'editing.
Disattivando la visualizzazione sullo schermo o il modo di introduzione dati il lettore automaticamente spegne il circuito dello schermo, che diviene nero.

TO PLAY ALL CHAPTERS/TRACKS IN A RANDOM ORDER

Random Playback

Random Playback allows all chapters/tracks in random order. Press RANDOM PLAY on the front panel.

POUR LIRE TOUS LES CHAPITRES/PISTES DANS UN ORDRE ALEATOIRE

Lecture aléatoire

La lecture aléatoire permet de lire tous les chapitres/pistes dans un ordre aléatoire. Presser RANDOM PLAY sur le panneau avant.

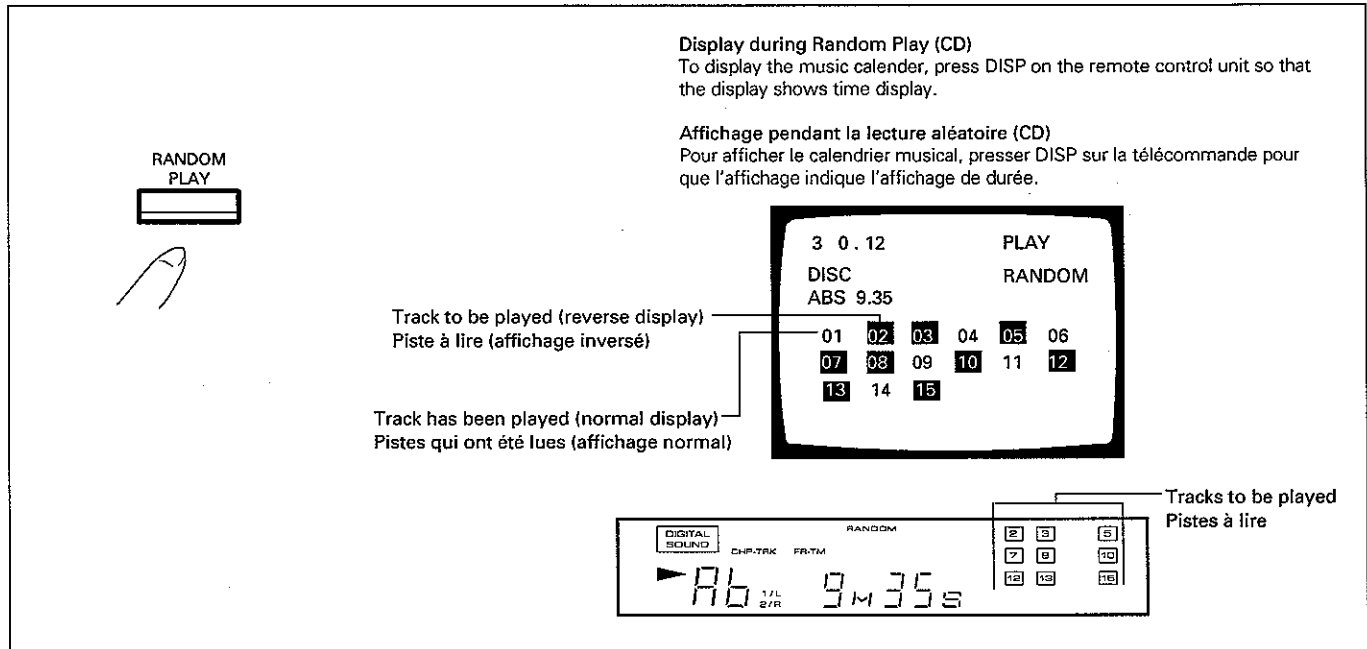

NOTE:

With Random Playback, chapter No. 0 will not be played.

To go to the next chapter/track during Random Playback:

Press ►►.

(The previous chapter/track cannot be played by pressing ◀◀.)

To stop Random Playback:

Press CLEAR on the remote control unit.

After CLEAR is pressed, playback will continue in the order in which the chapters/tracks are recorded on the disc.

To enter stop mode:

Press ■ or ■/▲.

Random Playback with CDV discs:

Tracks in the video and audio part are played in a random order.

Program Random Playback:

To play the programmed chapters/tracks in random order, press RANDOM PLAY during program playback.

REMARQUE:

Avec la lecture aléatoire, le n° de chapitre ne peut pas être lu.

Pour passer au chapitre/piste suivant pendant la lecture aléatoire:

Presser ►►.

(Le chapitre/piste précédent ne peut pas être lu en pressant ◀◀.)

Pour arrêter la lecture aléatoire:

Presser CLEAR sur la télécommande.

Après que CLEAR est pressée, la lecture continuera dans l'ordre dans lequel les chapitres/pistes sont enregistrés sur le disc.

Pour entrer le mode d'arrêt:

Presser ■ ou ■/▲.

Lecture aléatoire avec discs CDV:

Les pistes dans les parties vidéo et audio sont lues dans un ordre aléatoire.

Lecture aléatoire programmée:

Pour lire les chapitres/pistes programmés dans un ordre aléatoire, presser RANDOM PLAY pendant la lecture programmée.

WIEDERGABE ALLER KAPITEL/TITEL IN ZUFALLSMÄSSIGER REIHENFOLGE

Zufalls-Wiedergabe

Zufalls-Wiedergabe gestattet die Wiedergabe aller Kapitel/ Titel in einer zufallsmäßig bestimmten Reihenfolge. RANDOM PLAY an der Frontplatte drücken.

PER RIPRODURRE TUTTI I CAPITOLI/BRANI IN UN ORDINE CASUALE

Riproduzione casuale

La riproduzione casuale permette di riprodurre tutti i capitoli/ brani in un ordine casuale.

Premere il tasto RANDOM PLAY sul pannello anteriore.

Anzeige während der Zufalls-Wiedergabe (CD)
Zur Anzeige des Musikkalenders DISP an der Fernbedienung drücken, so daß die Zeit-Anzeige im Display erscheint.

Visualizzazione durante la riproduzione casuale (CD)
Per visualizzare l'indice musicale, premere il tasto DISP sull'unità di telecomando in modo da visualizzare il tempo.

RANDOM

PLAY



noch wiederzugebender Titel (invertierte Anzeige)
Brano da riprodurre (visualizzazione invertita)

bereits wiedergegebener Titel (normale Anzeige)
Brano riprodotto (visualizzazione normale)

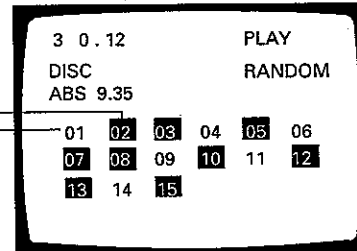

wiedergegebene Titel
Brani da riprodurre

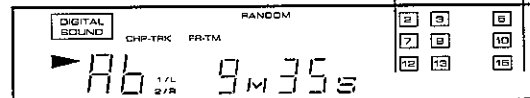

HINWEIS:

Bei Zufalls-Wiedergabe wird Kapitel Nr. 0 nicht wiedergegeben.

Weitergehen zum nächsten Kapitel/Titel während der Zufalls-Wiedergabe:

▶▶ drücken.

(Es ist nicht möglich, durch Drücken von ◀◀ zum vorigen Kapitel/Titel zurückzugehen.)

Stoppen der Zufalls-Wiedergabe:

CLEAR an der Fernbedienung drücken.

Nach Drücken von CLEAR wird die Wiedergabe in der Reihenfolge, in der die Kapitel/Titel auf der Disc aufgezeichnet sind, fortgesetzt.

In den Stoppmodus schalten:

■ oder ■/▲ drücken.

Zufalls-Wiedergabe mit CDVs:

Die Titel im Video- und Audioteil werden in zufallsmäßiger Reihenfolge wiedergegeben.

Programm-Zufalls-Wiedergabe:

Zur Wiedergabe der programmierten Kapitel/Titel in einer zufallsmäßigen Reihenfolge RANDOM PLAY während der Programm-Wiedergabe drücken.

NOTA:

Con la riproduzione casuale il capitolo 0 non viene riprodotto.

Per saltare al capitolo/brano successivo durante la riproduzione casuale:

Premere ▶▶.

(Il capitolo/brano precedente non può essere riprodotto premendo ◀◀).

Per interrompere la riproduzione casuale:

Premere il tasto CLEAR sull'unità di telecomando.

Dopo aver premuto CLEAR, la riproduzione continua nell'ordine in cui i capitoli/brani sono registrati sul disco.

Per entrare nel modo di arresto:

Premere ■ o ■/▲.

Riproduzione casuale con CDV:

I brani delle parti video ed audio vengono riprodotti in un ordine casuale.

Riproduzione programmata casuale:

Per riprodurre i capitoli/brani programmati in un ordine casuale, premere il tasto RANDOM PLAY durante la riproduzione programmata.

EXTRA PLAYBACK (CAV discs only)

Still frame and Frame-by-Frame advance function

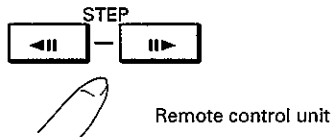

During playback if STEP on the remote control unit is pressed, the picture will be frozen. At this point, the disc can be played one frame at a time in either the forward or reverse direction by pressing one of these buttons. The sound is muted during still frame or frame advance operation.

To return to normal playback operation, press ►.

To vary the playback direction or speed

Remote control unit

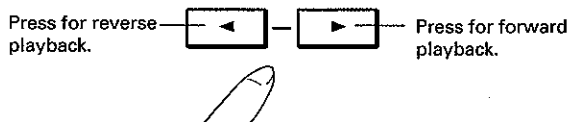

During playback, the playback direction can be changed with MULTI SPEED. 1/4 the normal playback speed is set automatically.

Remote control unit

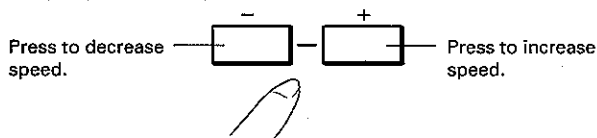

With + and - buttons, the playback speed can be changed from x3 to 1/90 the normal playback speed.

Sound is muted during Multi-speed playback operation. To return to normal playback operation, press ►.

- The selected speed is displayed by pressing DISP on the remote control unit.

No sound?

During Multi-speed playback, sound is not heard.

NOTE:

With CLV discs, Still Frame, Frame-by-Frame or Multi-Speed operation is not possible. If STEP or MULTI-SPEED is pressed during playback of a CLV disc, the warning message "CLV" will be displayed for about 2 seconds on the screen.

If playback automatically switches to still frame display mode.

If a disc containing special signals called "picture stop codes" is played at x1, 1/2, 1/4, 1/8, 1/16, 1/30 or 1/90 speed, playback pauses automatically whenever the unit encounters a frame where a picture stop code is encoded, and the still picture of that frame is displayed on the monitor screen. To move from that position, press ►.

LECTURE EN EXTRA (disques CAV seulement)

Fonction d'arrêt sur image et d'avance image sur image

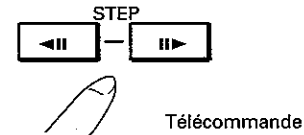

Pendant la lecture, si STEP de la télécommande est pressée, l'image sera gelée. A ce point, le disc peut être lu une image à la fois dans l'une ou l'autre direction en pressant l'une de ces touches. Le son est annulé pendant le fonctionnement de l'arrêt sur image ou de l'avance d'image.

Pour reprendre la lecture normale, presser ►.

Pour faire varier la direction ou la vitesse de la lecture

Télécommande

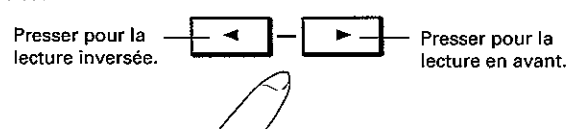

Pendant la lecture, la direction de lecture peut être changée avec la touche MULTI SPEED. 1/4 de la vitesse de lecture normale est automatiquement réglé.

Télécommande

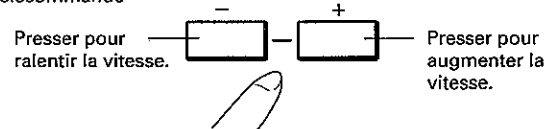

Avec les touches + et -, la vitesse de lecture peut être changée de x3 à 1/90 de la vitesse de lecture normale.

Le son est annulé pendant le fonctionnement de la lecture à vitesse multiple. Pour retourner au fonctionnement de lecture normal, presser la touche ►.

- La vitesse sélectionnée est affichée en pressant la touche DISP.

Pas de son?

Pendant la lecture à vitesse multiple, le son ne s'entend pas.

REMARQUE:

Avec les disques CLV, le fonctionnement d'arrêt sur image, d'image par image ou de vitesse multiple n'est pas possible. Si STEP ou MULTI-SPEED est pressée pendant la lecture d'un disque CLV, le message d'avertissement "CLV" sera affiché pendant environ 2 secondes sur l'écran.

Si la lecture commute automatiquement sur le mode d'affichage avec arrêt sur image.

Si un disque qui contient des signaux spéciaux appelés "codes d'arrêt d'image" est lu à la vitesse x1, 1/2, 1/4, 1/8, 1/16, 1/30 ou 1/90, la lecture pause automatiquement quand l'appareil trouve une image où un code d'arrêt d'image est enregistré et l'arrêt sur cette image est affiché sur l'écran du moniteur. Pour bouger de cette position, presser ►.

BESONDERE WIEDERGABEFUNKTIONEN (nur CAV-Discs)

Standbild und Einzelbildfortschaltung

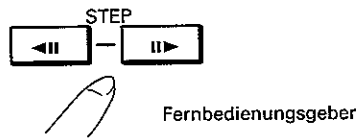

Wenn während der Wiedergabe STEP an der Fernbedienung gedrückt wird, bleibt das Bild stehen. Danach kann die Disc Bild für Bild durch Drücken einer dieser Tasten in Vorwärts- oder Rückwärtsrichtung wiedergegeben werden. Bei Standbild und Einzelbildfortschaltung wird kein Ton reproduziert. Zur Rückkehr zur normalen Wiedergabe ► drücken.

Veränderung der Wiedergabe-Richtung oder-Geschwindigkeit

Fernbedienungsgeber

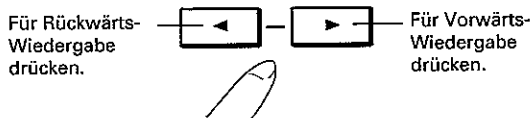

Während der Wiedergabe kann die Wiedergabe-Richtung mit der MULTI SPEED-Taste geändert werden. 1/4 der normalen Wiedergabe-Geschwindigkeit wird automatisch eingestellt.

Fernbedienungsgeber

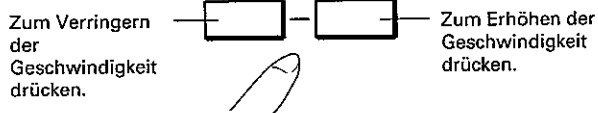

Mit den Tasten + und - kann die Wiedergabe-Geschwindigkeit im Bereich x3 bis 1/90 der normalen Wiedergabe-Geschwindigkeit eingestellt werden. Zum Zurückschalten auf normale Wiedergabe die ►-Taste drücken.

- Durch Drücken der DISP-Taste wird die gewählte Geschwindigkeit angezeigt.

ALTRE FUNZIONI DI RIPRODUZIONE (solo dischi CAV)

Funzione di immagine ferma e di avanzamento quadro per quadro

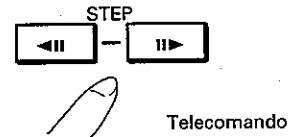

Se il tasto STEP sull'unità di telecomando viene premuto durante la riproduzione si ottiene un'immagine ferma. A questo punto, il disco può essere riprodotto un quadro alla volta, sia in avanti che all'indietro, premendo uno dei tasti indicati di seguito. Durante queste operazioni il suono è assente. Per ritornare alla riproduzione normale premer e il tasto ►.

Per variare la direzione o la velocità di riproduzione.

Telecomando



Durante la riproduzione, la direzione di riproduzione può essere cambiata col tasto MULTI SPEED. Viene impostata automaticamente una velocità 1/4 di quella normale.

Telecomando



Con i tasti + e -, la velocità di riproduzione può essere cambiata da x3 a 1/90 della normale velocità di riproduzione. Durante l'operazione di riproduzione a velocità multipla il suono viene silenziato.

Per ritornare alla riproduzione normale premere il tasto ►.

- La velocità selezionata viene visualizzata premendo il tasto DISP.

Kein Ton?

Während der Multi-Speed-Wiedergabe wird kein Ton gehört.

HINWEIS:

Bei CLV-Discs ist Standbild, Einzelbildfortschaltung und Multi-Speed-Betrieb nicht möglich. Wenn STEP oder MULTI-SPEED während der Wiedergabe einer CLV-Disc gedrückt wird, wird der Warnhinweis "CLV" für etwa 2 Sekunden auf dem Bildschirm angezeigt.

Wenn die Wiedergabe automatisch auf Standbild schaltet

Wenn eine Disc, die spezielle Signale, sogenannte "Bildstoppcodes", enthält, mit der Geschwindigkeit x1, 1/2, 1/4, 1/8, 1/16, 1/30 oder 1/90 wiedergegeben wird, pausiert die Wiedergabe automatisch bei jedem Bild, für das ein Bildstoppcode vorhanden ist. Dann wird das Standbild dieses Bildes auf dem Bildschirm angezeigt. Zum Fortsetzen der Wiedergabe ► drücken.

Suono assente?

Durante la riproduzione a velocità multiple il suono è assente.

NOTA:

Con dischi CLV, le operazioni di riproduzione di immagine ferma, di avanzamento quadro per quadro ed a velocità multiple non sono possibili. Se i tasti STEP o MULTI-SPEED vengono premuti durante la riproduzione di un CLV, il messaggio di avvertimento "CLV" appare sullo schermo per circa 2 secondi.

Se la riproduzione entra automaticamente nel modo di immagine ferma.

Se un disco contenente segnali speciali chiamati "codici di arresto dell'immagine" viene riprodotto alle velocità x1, 1/2, 1/4, 1/8, 1/16, 1/30 o 1/90, la riproduzione si ferma automaticamente quando l'unità incontra un quadro con un codice di arresto dell'immagine e l'immagine ferma di tale quadro viene riprodotta sullo schermo. Per spostarsi da tale posizione, premere ►.

TO REPEATEDLY PLAY A DESIRED PASSAGE (REPEAT PLAYBACK)

The REP indicator lights in the display window of the front panel when the following repeat playback functions are carried out.

Memory Repeat – To specify a point to return to later

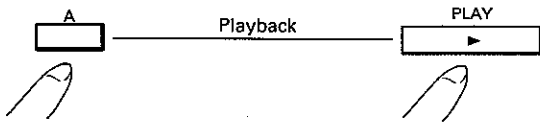

Press REPEAT A on the remote control unit at the point you want to see or listen to again (point A).

When you wish to return to point A, press PLAY on the remote control unit.

A-B Repeat – To repeat a specified section

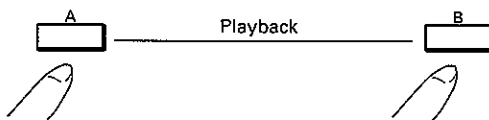

Press REPEAT A on the remote control unit at the start point of the section to be repeated.

Press REPEAT B on the remote control unit at the end point of the section to be repeated. Playback returns to the beginning of the section and the section is repeated continuously.

Chapter/Track Repeat – To repeat the current chapter or track

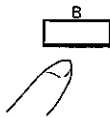

Press REPEAT B on the remote control unit while the chapter/track to be repeated is playing. When the end of the chapter/track is reached, the player returns to the beginning of the chapter/track and the chapter/track is played back repeatedly.

One Side Repeat – To repeat an entire side of a disc

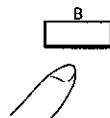

Press REPEAT B twice. When playback reaches the end of the playback side, the player returns to the beginning of the disc and the same side is played back repeatedly.

POUR LIRE PLUSIEURS FOIS UN PASSAGE VOULU (LECTURE REPETEE)

L'indication REP s'éclaire dans la fenêtre de l'afficheur de la face avant lorsque l'on commande les modes de répétition suivants.

Répétition par mémoire - Pour spécifier un point où retourner plus tard

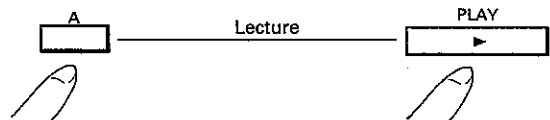

Presser REPEAT A de la télécommande au point que vous voulez à nouveau voir ou écouter (point A).

Quand vous voulez retourner au point A, presser PLAY de la télécommande.

Répétition A-B - Pour répéter une section spécifiée

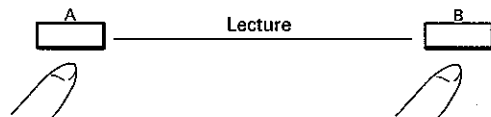

Presser REPEAT A de la télécommande au point de début de la section à répéter.

Presser REPEAT B de la télécommande au point de fin de la section à répéter. La lecture retourne au début de la section et celle-ci est répétée continuellement.

Répétition de chapitre/piste - Pour répéter le chapitre ou la piste en cours

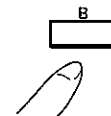

Presser REPEAT B de la télécommande alors que le chapitre/piste à répéter est en cours de lecture. Quand la fin du chapitre/piste est atteinte, le lecteur retourne au début du chapitre/piste et le chapitre/piste est lu plusieurs fois.

Répétition d'une face - Pour répéter une face entière d'un disc

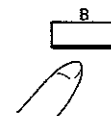

Presser REPEAT B deux fois. Quand la lecture atteint la fin de la face de lecture, le lecteur retourne au début du disc et la même face est lu plusieurs fois.

WIEDERHOLTE WIEDERGABE EINER BESTIMMTEN PASSAGE (WIEDERGABE-WIEDERHOLUNG)

Die REP-Anzeige leuchtet im Display an der Frontplatte, wenn die folgenden Wiedergabewiederholung-Funktionen durchgeführt werden.

Speicher-Wiederholung — Spezifizierung eines Punktes, zu dem später zurückgekehrt werden soll

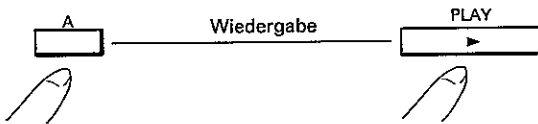

An der Stelle, die wieder gehört oder gesehen werden soll (Punkt A), REPEAT A an der Fernbedienung drücken.

Wenn zum Punkt A zurückgekehrt werden soll, PLAY an der Fernbedienung drücken.

A-B-Wiederholung — Wiederholung eines bestimmten Abschnitts

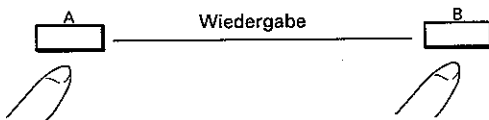

Am Startpunkt des zu wiederholenden Abschnitts REPEAT A an der Fernbedienung drücken.

Am Endpunkt des zu wiederholenden Abschnitts REPEAT B an der Fernbedienung drücken. Die Wiedergabeposition kehrt zum Anfang des Abschnitts zurück, und der Abschnitt wird wiederholt wiedergegeben.

Kapitel/Titel-Wiederholung — Wiederholung des laufenden Kapitels oder Titels

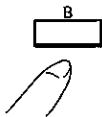

Während der Wiedergabe des zu wiederholenden Kapitels/Titels REPEAT B an der Fernbedienung drücken. Bei Erreichen des Endes des Kapitels/Titels kehrt die Wiedergabeposition zum Anfang des Kapitels/Titels zurück, so daß erneute Wiedergabe dieses Kapitels/Titels erfolgt.

Eine-Seite-Wiederholung — Wiederholung einer gesamten Seite einer Disc

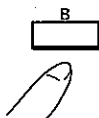

REPEAT B zweimal drücken. Bei Erreichen des Endes der Disc kehrt die Wiedergabeposition zum Anfang der Disc zurück, so daß erneute Wiedergabe dieser Seite der Disc erfolgt.

PER RIPRODURRE RIPETUTAMENTE UN PASSAGGIO DESIDERATO (RIPRODUZIONE RIPETUTA)

L'indicatore REP di illumina sul display del pannello anteriore quando vengono eseguite le seguenti funzioni della riproduzione ripetuta.

Ripetizione con memoria - Per specificare un punto a cui ritornare in seguito

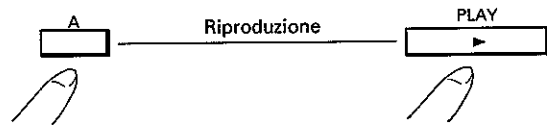

Premere REPEAT A sull'unità di telecomando nel punto in cui si desidera reiniziare la riproduzione video o audio (punto A).

Quando si desidera ritornare al punto A, premere il tasto PLAY sull'unità di telecomando.

Ripetizione A-B - Per ripetere una sezione specificata

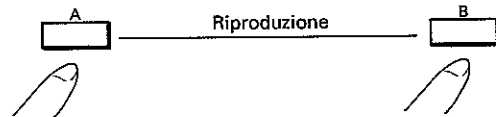

Premere REPEAT A sull'unità di telecomando nel punto di inizio della sezione che si desidera ripetere.

Premere REPEAT B sull'unità di telecomando nel punto di fine della sezione che si desidera ripetere. La riproduzione ritorna all'inizio della sezione e la sezione viene ripetuta continuamente.

Ripetizione capitolo/brano - Per ripetere il capitolo o brano corrente

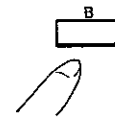

Premere REPEAT B sull'unità di telecomando durante la riproduzione del capitolo o brano che si desidera ripetere. Quando la fine del capitolo/brano viene raggiunta, il lettore ritorna all'inizio del capitolo/brano ed il capitolo/brano viene riprodotto ripetutamente.

Ripetizione di un lato - Per ripetere un intero lato di un disco

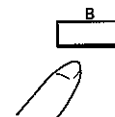

Premere due volte REPEAT B.

Quando la fine del lato riprodotto viene raggiunta, il lettore ritorna all'inizio disco e lo stesso lato viene riprodotto ripetutamente.

TO REPEATEDLY PLAY A DESIRED PASSAGE (REPEAT PLAYBACK)

Program Repeat – To repeat a program

With the program repeat function, you can repeatedly play programmed chapters or tracks in their programmed order.

- See page 72 for details on programming.

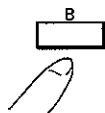

Press REPEAT B while the program is being played.

Random Repeat – To repeat a random play

With the random repeat function, you can repeatedly play the chapters or tracks in random order.

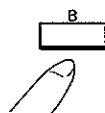

Press REPEAT B during random playback.

Program Random Repeat – To repeat a program random play

With the program random repeat function, you can repeatedly play programmed chapters or tracks in random order.

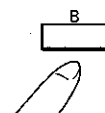

Press REPEAT B during program random playback.

POUR LIRE PLUSIEURS FOIS UN PASSAGE VOULU (LECTURE REPETEE)

Répétition de programme - Pour répéter un programme

Avec la fonction de répétition de programme, vous pouvez lire plusieurs fois les chapitres ou pistes programmés dans leur ordre programmé.

- Voir page 72 pour des détails sur la programmation.

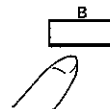

Presser REPEAT B alors que le programme est lu.

Répétition aléatoire - Pour répéter une lecture aléatoire

Avec la fonction de répétition aléatoire, vous pouvez lire plusieurs fois les chapitres ou pistes dans un ordre aléatoire.

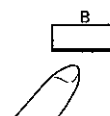

Presser REPEAT B pendant la lecture aléatoire.

Répétition aléatoire de programme - Pour répéter la lecture aléatoire programmée

Avec la fonction de répétition aléatoire de programme, vous pouvez lire plusieurs fois des chapitres ou pistes programmés dans un ordre aléatoire.

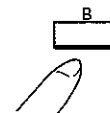

Presser REPEAT B pendant la lecture aléatoire de programme.

To exit repeat mode:

Press CLEAR on the remote control unit. Repeat mode is canceled and normal playback continues from the current point.

To specify a different point in Memory Repeat mode:

Press REPEAT A at the new point. The previously memorized point is erased and replaced with the new point.

Memory Repeat and A-B Repeat with CDV discs:

These repeat functions can only be carried out within the video part or within the audio part, and cannot be carried out between the two parts.

With LDs which have no chapter numbers:

Chapter repeat cannot be carried out. With such discs, playback enters One Side repeat mode by pressing REPEAT B.

Pour sortir du mode de répétition:

Presser CLEAR de la télécommande. Le mode de répétition est annulé et la lecture normale continue à partir du point actuel.

Pour spécifier un point différent en mode de répétition par mémoire:

Presser REPEAT A au nouveau point. Le point mémorisé auparavant est effacé et remplacé par le nouveau.

Répétition par mémoire et répétition A-B avec les discs CDV:

Ces fonctions de répétition ne peuvent être effectuées que sur la partie vidéo ou audio, mais non entre les deux parties.

Avec les LD qui n'ont pas de numéros de chapitre:

La répétition de chapitre ne peut pas être effectuée. Avec de tels discs, la lecture entre en mode de répétition d'une face en pressant REPEAT B.

WIEDERHOLTE WIEDERGABE EINER BESTIMMTEN PASSAGE (WIEDERGABE-WIEDERHOLUNG)

Programm-Wiederholung — Wiederholung eines Programms

Mit der Programm-Wiederholungsfunktion können programmierte Kapitel oder Titel in der programmierten Reihenfolge wiederholt wiedergegeben werden.

- Für Einzelheiten zur Programmierung siehe Seite 73.

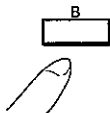

REPEAT B während der Programm-Wiedergabe drücken.

Zufalls-Wiederholung — Wiederholung der Zufalls-Wiedergabe

Mit der Zufalls-Wiederholungsfunktion können die Kapitel oder Titel in zufällsmäßiger Reihenfolge wiederholt werden.

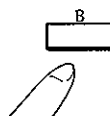

REPEAT B während der Zufalls-Wiedergabe drücken.

Programm-Zufalls-Wiederholung — Wiederholung der Programm-Zufalls-Wiedergabe

Mit der Programm-Zufalls-Wiederholungsfunktion können die programmierten Kapitel oder Titel in zufällsmäßiger Reihenfolge wiederholt werden.

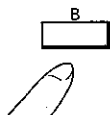

REPEAT B während der Programm-Zufalls-Wiedergabe drücken.

PER RIPRODURRE RIPETUTAMENTE UN PASSAGGIO DESIDERATO (RIPRODUZIONE RIPETUTA)

Ripetizione programmata - Per ripetere un programma

Con la funzione di ripetizione programmata è possibile riprodurre ripetutamente i capitoli o brani nel loro ordine programmato.

- Vedi pagina 73 per dettagli sulla programmazione.

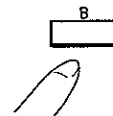

Premere REPEAT B durante la riproduzione del programma.

Ripetizione casuale - Per ripetere la riproduzione casuale

Con la funzione di ripetizione casuale è possibile riprodurre ripetutamente i capitoli o i brani in un ordine casuale.

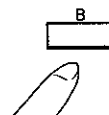

Premere REPEAT B durante la riproduzione casuale.

Ripetizione programmata casuale - Per riprodurre un programma in un ordine casuale

Con la funzione di ripetizione programmata casuale è possibile riprodurre ripetutamente i capitoli o i brani programmati in un ordine casuale.

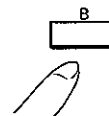

Premere REPEAT B durante la riproduzione programmata casuale.

Deattivierung des Wiederholungsmodus:

CLEAR an der Fernbedienung drücken. Der Wiederholungsmodus wird ausgeschaltet, und die normale Wiedergabe wird von der jeweiligen Position aus fortgesetzt.

Spezifizierung eines anderen Punktes im Speicher-Wiederholungsmodus:

REPEAT A am neuen Punkt drücken. Der vorher gespeicherte Punkt wird gelöscht und durch den neuen Punkt ersetzt.

Speicher-Wiederholung und A-B-Wiederholung mit CDVs:

Diese Wiederholungsfunktionen können ausschließlich innerhalb des Videoteils oder innerhalb des Audiotells durchgeführt werden, nicht in beiden gleichzeitig.

Bei LDs ohne Kapitelnummern:

Kapitel-Wiederholung kann nicht durchgeführt werden. Bei solchen Discs wird bei Drücken von REPEAT B in den Eine-Seite-Wiederholungsmodus geschaltet.

Per uscire dal modo di ripetizione:

Premere il tasto CLEAR sull'unità di telecomando. Il modo di ripetizione viene cancellato e la riproduzione normale continua dal punto corrente.

Per specificare un punto differente nel modo di ripetizione con memoria:

Premere REPEAT A nel nuovo punto. Il punto memorizzato in precedenza viene cancellato e sostituito dal nuovo punto.

Ripetizione con memoria e ripetizione A-B con dischi CDV:

Queste funzioni di ripetizione possono essere eseguite solo entro la parte audio o entro la parte video ma non possono essere eseguite a cavallo delle due parti.

Con LD privi di numeri di capitolo:

La ripetizione del capitolo non può essere eseguita. Con tali dischi, quando si preme REPEAT B la riproduzione entra nel modo di ripetizione di un lato.

TO PLAY ONLY DESIRED SCENES/TRACKS (PROGRAM PLAYBACK)

Selected chapters (LD) or tracks (CDV/CD) can be played in any desired order (max. 24 chapters or tracks).

- You can view the state of programming on the monitor TV screen.

1

Display with a CD or CDV
Affichage avec un CD ou CDV
Anzeige bei CD oder CDV
Display con un CD o un CDV

PGM

2

After approx. 1 second
Après environ 1 seconde
nach ca. 1 Sekunde
Dopo circa 1 secondo

9

Example: To play CD tracks No. 9, No. 7, and No. 18 in this order

- Press **PGM**.
- Enter **9**, **7**, **+10**, and **8** with the digit buttons.
If you make a mistake during entry:
Press **CLEAR** and enter the correct number with the digit buttons.
- Press **PLAY ▶**.
The first track (chapter) in the program is searched for and played. In this example, Program Playback starts at the beginning of track number 9.
After tracks No. 9, No. 7, and No. 18 have been played, the player enters stop mode.

Exemple: Pour lire les pistes CD n° 9, 7 et 18 dans cet ordre

- Presser **PGM**.
- Entrer **9**, **7**, **+10**, et **8** avec les touches numériques.
Si vous faites une erreur d'entrée:
Presser **CLEAR** et entrer le numéro correct avec les touches numériques.
- Presser **PLAY ▶**.
La première piste (chapitre) du programme est recherchée et lue. Dans cet exemple, la lecture programmée commence au début de la piste numéro 9.
Après que les pistes n° 9, 7 et 18 ont été lues, le lecteur entre en mode d'arrêt.

To stop program play in the middle:

- Press **■** on the front panel of the player or **EJECT ■/▲** on the remote control unit.
- Press **CLEAR** on the remote control unit.

To clear the program contents:

- Open the disc table.
- Press **CLEAR** on the remote control unit in stop mode.

Programming a pause:

When recording on a cassette tape, a programmed pause allows you to change the tape side or to record a blank section on the tape which is useful for music search functions, etc.

When a program is in pause mode, pressing **PAUSE ■■** resumes disc playback, so restart recording before pressing **PAUSE ■■**.

To program a pause:

In step 2 of the above procedure, press **PAUSE ■■** instead of entering a chapter or track number.

NOTES:

- A pause cannot be programmed for step 1, and it cannot be programmed for two consecutive steps.
- A pause can be programmed for the last program step, however, it will not be effective.

Pour arrêter la lecture programmée en cours:

- Presser **■** sur le panneau avant du lecteur ou **EJECT ■/▲** de la télécommande.
- Presser **CLEAR** de la télécommande.

Pour effacer le contenu du programme:

- Ouvrir le plateau de disc.
- Presser **CLEAR** de la télécommande en mode d'arrêt.

Programmation d'une pause:

Lors de l'enregistrement sur une cassette, une pause programmée vous permet de changer la face de la bande ou d'enregistrer une section vierge sur la bande, ce qui est utile pour les fonctions de recherche, etc.

Quand un programme est en mode de pause, une pression sur **PAUSE ■■** fait reprendre la lecture du disc; par conséquent, recommencer l'enregistrement avant de presser **PAUSE ■■**.

Pour programmer une pause:

A l'étape 2 ci-dessus, presser **PAUSE ■■** au lieu d'entrer un numéro de chapitre ou de piste.

REMARQUES:

- Une pause ne peut pas être programmée pour l'étape 1 et ne peut pas être programmée pour deux étapes de suite.
- Une pause peut être programmée pour la dernière étape du programme mais elle ne sera pas efficace.

WIEDERGABE NUR DER GEWÜNSCHTEN SZENEN/TITEL (PROGRAMM-WIEDERGABE)

PER RIPRODURRE SOLO LE SCENE/BRANI DESIDERATI (RIPRODUZIONE PROGRAMMATA)

Ausgewählte Kapitel (LD) oder Titel (CDV/CD) können in einer beliebigen Reihenfolge wiedergegeben werden (max. 24 Kapitel oder Titel).

- Die Programmierung wird auf dem Bildschirm des Fernsehmonitors angezeigt.

I capitoli (LD) o i brani (CDV/CD) selezionati possono essere riprodotti in un qualsiasi ordine desiderato (massimo 24 capitoli o brani).

- E' possibile seguire la programmazione sul monitor TV.

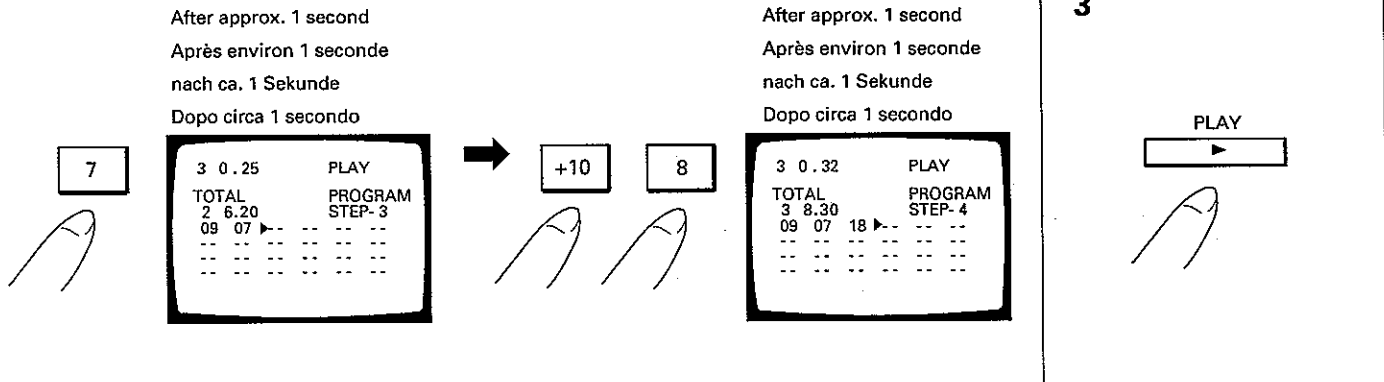

Beispiel: Wiedergabe der CD-Titel Nr. 9, Nr. 7 und Nr. 18 in dieser Reihenfolge

Esempio: Per riprodurre i brani No. 9, 7 e 18 in questo ordine

- PGM drücken.**
- Mit den Zehntastern 9, 7, +10 und 8 eingeben.**
Wenn bei der Eingabe ein Fehler gemacht wird: CLEAR drücken und dann die richtige Nummer mit den Zehntastern eingeben.
- PLAY ► drücken.**
Der erste Titel (das erste Kapitel) im Programm wird gesucht und wiedergegeben. In diesem Beispiel startet die Programm-Wiedergabe am Anfang von Titel Nr. 9.
Nach Wiedergabe der Titel Nr. 9, Nr. 7 und Nr. 18 schaltet der Spieler auf Stopp.

- Premere il tasto PGM.**
- Introdurre 9, 7, +10 e 8 con i tasti numerici.**
Se si commette un errore durante l'introduzione: Premere il tasto CLEAR e reintrodurre il numero corretto con i tasti numerici.
- Premere il tasto PLAY ►.**
Il primo brano (capitolo) del programma viene ricercato e quindi riprodotto. In questo esempio, la riproduzione programmata comincia dall'inizio del brano numero 9.
Dopo che i brani No. 9, 7 e 18 sono stati riprodotti, il lettore entra nel modo di arresto.

Abbrechen der Programm-Wiedergabe:

- an der Frontplatte des Spielers oder EJECT ■/▲ an der Fernbedienung drücken.
- CLEAR an der Fernbedienung drücken.

Löschen des Programminhalts:

- Die Disc-Lade öffnen.
- Im Stoppmodus CLEAR an der Fernbedienung drücken.

Programmierung einer Pause:

Bei Aufnahme auf einer Cassette gestattet eine programmierte Pause es, die Cassette umzudrehen oder einen unbespielten Bandabschnitt für Musikklauffunktionen usw. zu erstellen.
Wenn ein Programm sich im Pausemodus befindet, wird durch Drücken von PAUSE ■ die Disc-Wiedergabe fortgesetzt, daher sollte die Aufnahme vor Drücken von PAUSE ■ gestartet werden.

Programmierung einer Pause:

In Schritt 2 der obigen Bedienung PAUSE ■ drücken, anstatt eine Kapitel- oder Titelnummer einzugeben.

HINWEISE:

- Eine Pause kann nicht für Schritt 1 und nicht für zwei aufeinanderfolgende Schritte programmiert werden.
- Eine Pause kann für den letzten Programmschritt programmiert werden, ist dort aber wirkungslos.

Per interrompere la riproduzione programmata nel mezzo:

- Premere il tasto ■ sul pannello anteriore o il tasto EJECT ■/▲ sull'unità di telecomando.
- Premere il tasto CLEAR sull'unità di telecomando.

Per cancellare i contenuti del programma:

- Aprire il piatto del disco.
- Premere il tasto CLEAR sull'unità di telecomando nel modo di arresto.

Pause programmate:

Quando si registra su di un nastro a cassetta, una pausa programmata permette di voltare la cassetta o di registrare uno spazio vuoto sul nastro utile per le funzioni di ricerca musicale, ecc.
Quando un programma si trova nel modo di pausa, la pressione del tasto PAUSE ■ riattiva la riproduzione del disco e perciò riattivare la registrazione prima di premere PAUSE ■.

Programmazione di una pausa:

Nella fase 2 della procedura sopraindicata premere il tasto PAUSE ■ invece di introdurre un numero di capitolo o di brano.

NOTE:

- Una pausa non può essere programmata come primo passo del programma e non può essere programmata per due passi successivi.
- Una pausa può essere programmata come ultimo passo del programma ma essa non sarà comunque efficace.

TO PLAY ONLY THE DESIRED SCENES/TRACKS (PROGRAM PLAYBACK)

To check the program contents

During program playback or in stop mode, press PGM to display the program contents on the monitor screen. When PGM is pressed again, the program contents disappear.

To modify the program contents

To erase a programmed chapter/track or pause

1. Press PGM.
2. Press SKIP ◀◀ or ▶▶ to place the cursor (▶) on the left side of the chapter/track or pause to be erased.
3. Press CLEAR.
4. Press PGM to complete programming. Pressing ▶ also completes programming and starts program playback with the new program contents.

To change a programmed chapter/track or pause to a new one

1. Press PGM.
 2. Press SKIP ◀◀ or ▶▶ to place the cursor (▶) on the left side of the chapter/track or pause to be changed.
 3. Enter the new chapter/track number with the digit buttons.
Press PAUSE || to enter a pause.
 4. Press PGM to complete programming. Pressing ▶ also completes programming and starts program playback with the new program contents.
- Programmed chapter/track being played cannot be erased or changed.
 - Programmed pause already engaged cannot be erased or changed.

Programmed pause indication:

On the monitor screen - ||
In the front panel display window - PA

To go to the previous or next chapter (track) in a program:

Press SKIP ◀◀ or ▶▶ on the remote control unit.

Total time display (CD and CDV only):

When programming for CD or CDV, the total time of the programmed tracks is displayed. If the total time exceeds 100 minutes, 100's digit will not be displayed in the display window of the front panel.

- If track No. 33 or more is programmed, the total time will not be displayed.

To view the program contents:

Program contents can be viewed in the front panel display window.

- Programmed chapter/track numbers light up on the visual calendar.

POUR LIRE UNIQUEMENT LES SCENES/PISTES VOULUES (LECTURE DE PROGRAMME)

Pour vérifier le contenu du programme

Pendant la lecture programmée ou en mode d'arrêt, presser la touche PGM pour afficher le contenu du programme sur l'écran du moniteur. Quand la touche PGM est à nouveau pressée, le contenu du programme disparaît.

Pour modifier le contenu d'un programme

Pour effacer un chapitre/piste ou une pause programmés

1. Presser la touche PGM.
2. Presser la touche SKIP ◀◀ ou ▶▶ pour placer le curseur (▶) sur le côté gauche du chapitre/piste ou de la pause à effacer.
3. Presser la touche CLEAR.
4. Presser la touche PGM pour terminer la programmation. Une pression sur la touche ▶ termine aussi la programmation et démarre la lecture du nouveau contenu de programme.

Pour changer un chapitre/piste ou une pause programmés pour un nouveau.

1. Presser la touche PGM.
 2. Presser la touche SKIP ◀◀ ou ▶▶ pour placer le curseur (▶) sur le côté gauche du chapitre/piste ou de la pause à effacer.
 3. Entrer le nouveau numéro de chapitre/piste avec les touches numériques.
Presser la touche PAUSE || pour entrer une pause.
 4. Presser la touche PGM pour terminer la programmation. Une pression sur la touche ▶ termine aussi la programmation et démarre la lecture du nouveau contenu de programme.
- Le chapitre/piste programmé en lecture ne peut pas être effacé ni modifié.
 - Une pause programmée engagée ne peut pas être effacée ni modifiée.

Indication de pause programmée:

Sur l'écran du moniteur - ||
Dans la fenêtre d'affichage du panneau avant - PA

Pour passer au chapitre (piste) précédent ou suivant dans un programme:

Presser SKIP ◀◀ ou ▶▶ de la télécommande.

Affichage de durée totale (CD et CDV seulement):

Lors de la programmation pour un CD ou CDV, la durée totale des pistes programmées est affichée. Si la durée totale dépasse 100 minutes, le chiffre des centaines ne sera pas affiché dans la fenêtre d'affichage du panneau avant.

- Si la piste n° 33 ou au-dessus est programmée, la durée totale ne sera pas affichée.

Pour visionner le contenu du programme:

Le contenu du programme peut être visionné dans la fenêtre d'affichage du panneau avant.

- Les numéros de chapitre/piste programmés s'allument sur le calendrier visuel.

WIEDERGABE NUR DER GEWÜNSCHTEN SZENEN/TITEL (PROGRAMM-WIEDERGABE)

Überprüfen des Programminhaltes

Während der Programm-Wiedergabe oder bei Stop die PGM-Taste drücken, um den Programminhalt auf dem Monitor-Bildschirm zur Anzeige zu bringen. Durch erneutes Drücken der PGM-Taste verschwindet die Anzeige des Programminhaltes wieder.

Verändern des Programminhaltes

Löschen eines programmierten Kapitels/Titels oder einer Pause

1. Die PGM-Taste drücken.
2. Die SKIP I◀◀ oder ▶▶I drücken, um den Cursor (▶) auf die linke Seite des zu löschenden Kapitels/Titels bzw. der zu löschenden Pause zu bringen.
3. Die CLEAR-Taste drücken.
4. Die PGM-Taste drücken, um die Programmierung abzuschließen. Die Programmierung wird auch durch Drücken der ▶-Taste abgeschlossen, dann startet die Programm-Wiedergabe mit dem neuen Programminhalt.

Ändern eines programmierten Kapitels/Titels oder einer Pause

1. Die PGM-Taste drücken.
 2. Die SKIP I◀◀ oder ▶▶I drücken, um den Cursor (▶) auf die linke Seite des zu ändernden Kapitels/Titels bzw. der zu ändernden Pause zu bringen.
 3. Die neue Kapitel-/Titel-Nummer mit den Zahlentasten eingeben.
Zur Eingabe einer Pause die PAUSE II-Taste drücken.
 4. Die PGM-Taste drücken, um die Programmierung abzuschließen. Die Programmierung wird auch durch Drücken der ▶-Taste abgeschlossen, dann startet die Programm-Wiedergabe mit dem neuen Programminhalt.
- Programmierte Kapitel/Titel können nicht während der Wiedergabe gelöscht oder geändert werden.
 - Eine programmierte Pause, die derzeit aktiv ist, kann nicht gelöscht oder geändert werden.

Anzeige für eine programmierte Pause:

Auf dem Bildschirm des Fernsehmonitors - II
Im Display an der Frontplatte - PA

Anspringen des vorigen oder nächsten Kapitels (Titels) in einem Programm:

SKIP I◀◀ oder ▶▶I an der Fernbedienung drücken.

Anzeige der Gesamtzeit (nur CD und CDV):

Bei Programmierung einer CD oder CDV wird die Gesamtzeit der programmierten Titel angezeigt. Wenn die Gesamtzeit 100 Minuten überschreitet, wird die Hundertertelle nicht im Display an der Frontplatte angezeigt.

- Bei Programmierung von Titel Nr. 33 oder größer wird die Gesamtzeit nicht angezeigt.

Ansehen des Programminhaltes:

Der Programminhalt kann im Display an der Frontplatte zur Anzeige gebracht werden.

- Die programmierten Kapitel/Titelnummern leuchten auf dem Kapitel/Titel-Kalender.

PER RIPRODURRE SOLO LE SCENE/BRANI DESIDERATI (RIPRODUZIONE PROGRAMMATA)

Per controllare i contenuti del programma

Durante la riproduzione programmata o nel modo di arresto, premete il tasto PGM per visualizzare il contenuto del programma sullo schermo del monitor. Premendo il tasto PGM una seconda volta, il programma scopare.

Per modificare i contenuti del programma

Per cancellare un capitolo/brano o pausa programmati

1. Premete il tasto PGM.
2. Premere il tasti SKIP I◀◀ o ▶▶I per portare il cursore (▶) sul lato sinistro del capitolo/brano o pausa da cancellare.
3. Premere il tasto CLEAR.
4. Premete il tasto PGM per terminare la programmazione. Premendo il tasto ▶ non solo la programmazione viene terminata, ma viene fatta iniziare la riproduzione del nuovo programma.

Per cambiare un capitolo/brano o pausa programmati

1. Premete il tasto PGM.
 2. Premere il tasti SKIP I◀◀ o ▶▶I per portare il cursore (▶) sul lato sinistro del capitolo/brano o pausa da cambiare.
 3. Introdurre un nuovo numero di capitolo/brano per mezzo dei tasti numerici.
Premere il tasto PAUSE II per introdurre una pausa.
 4. Premete il tasto PGM per terminare la programmazione. Premendo il tasto ▶ non solo la programmazione viene terminata, ma viene fatta iniziare la riproduzione del nuovo programma.
- Il capitolo/brano programmato in corso di riproduzione non può essere cancellato o cambiato.
 - La pausa programmata in funzione non può essere cancellata o cambiata.

Indicazione di pausa programmata:

Sullo schermo del monitor - II
Sul display del pannello anteriore - PA

Per passare al capitolo (brano) precedente o successivo di un programma:

Premere il tasto SKIP I◀◀ o ▶▶I sull'unità di telecomando.

Visualizzazione tempo totale (solo CD e CDV):

Quando si esegue al programmazione per un CD o un CDV, viene visualizzato il tempo totale dei brani programmati. Se il tempo totale è superiore a 100 minuti, il numero 100 non viene visualizzato sul display del pannello anteriore.

- Se viene programmato un brano di numero 33 o maggiore, il tempo totale non viene visualizzato.

Per vedere il contenuto del programma:

Il contenuto del programma può essere controllato sul display del pannello anteriore.

- Il numeri di capitolo/brano programmati si illuminano sull'indicatore.

PROGRAMMING CHAPTERS/TRACKS TO BE PLAYED BACK WITHIN A SPECIFIED TIME PERIOD

Compu Program/Auto Program Edit

If the total playing time of both sides of the tape is specified, chapters/tracks are automatically programmed for both sides of the tape.

Compu Program Edit

The player selects the chapters/tracks so that their total playing time becomes the specified playing time as near as possible.

Auto Program Edit

Chapters/tracks are selected within the designated time, starting from the first track.

PROGRAMMATION DES CHAPITRES/PISTES A LIRE SUR UNE PERIODE DONNEE

Edition informatisée de programme/ automatique de programme

Si la durée totale de lecture des deux faces d'une bande est spécifiée, les chapitres/pistes sont automatiquement programmés pour les deux faces de la bande.

Edition informatisée de programme

Le lecteur sélectionne les chapitres/pistes pour que leur durée de lecture totale devienne la plus proche possible de la durée de lecture spécifiée.

Edition automatique de programme

Les chapitres/pistes sont sélectionnés sur la durée donnée, en commençant par la première piste.

<p>1</p> <div style="display: flex; justify-content: space-around;"> <div style="border: 1px solid black; padding: 5px; width: 45%;"> <p>Compu Program Edit Edition informatisée de programme Compu-Programm-Editieren Edizione programmata computerizzata</p> <p style="text-align: center;">PGM EDIT</p> <p style="text-align: center;">once une fois einmal una volta</p> </div> <div style="border: 1px solid black; padding: 5px; width: 45%;"> <p>Auto Program Edit Edition automatique de programme Auto-Programm-Editieren Edizione programmata automatica</p> <p style="text-align: center;">PGM EDIT</p> <p style="text-align: center;">twice deux fois zweimal due volte</p> </div> </div>	<p>2</p> <div style="text-align: center;"> <table border="1" style="margin: 0 auto;"> <tr><td>1</td><td>2</td><td>3</td><td>4</td><td>5</td></tr> <tr><td colspan="5" style="text-align: center;">DIRECT SEARCH</td></tr> <tr><td>6</td><td>7</td><td>8</td><td>9</td><td>0</td></tr> </table> <p style="text-align: center;">Front panel Pannau avat Bezeichnungen Pannello anteriore</p> </div>	1	2	3	4	5	DIRECT SEARCH					6	7	8	9	0
1	2	3	4	5												
DIRECT SEARCH																
6	7	8	9	0												

Compu Program Edit

Auto Program Edit

- 1 Press PGM EDIT once. 1 Press PGM EDIT twice.**
- With LD discs, after playback is performed, press PGM EDIT.
 - When PGM EDIT is pressed during playback, the player enters pause mode.
- 2 Set the total playing time of both sides of the tape in minutes with the digit buttons (0 - 9).**
Press two digit buttons rapidly. For example, to enter 46 minutes, press the [4] button and [6] button sequentially.
- 3 Press ►/II or ►.**
Program playback starts.
- When playback of the first program is completed, the player enters pause mode. To play another program, press ►/II or ►. When all programs have been played, the player enters stop mode.

To clear program contents:

Press CLEAR on the remote control unit.

To specify the first track to be programmed:

Only the track to be played first can be specified.

1. Press PGM EDIT.
2. Select the desired track by pressing SKIP ◀◀ or ▶▶.
3. Set the playing time with the digit buttons.

If the specified time is too short for any track to be programmed:

Programming cannot be performed.

NOTES:

- With discs contained 33 tracks or more, programming may not be correctly performed.
- With Compu Program Edit function, the programmed total playing time is not occasionally close to the specified time compared with Auto Program Edit.
- With LD discs, chapter No. 0 will not be programmed.
- With LD discs, when chapter No. 1 is programmed, the programmed total playing time may slightly differ from the actual calculation. This is not a malfunction.

Edition informatisée de programme

Edition automatique de programme

- 1 Appuyer une fois sur PGM EDIT. 1 Appuyer deux fois sur PGM EDIT.**
- Avec les disques LD, une fois la lecture effectuée, presser PGM EDIT.
 - Quand PGM EDIT est pressée pendant la lecture, le lecteur entre en mode de pause.
- 2 Régler la durée de lecture totale des deux faces de la bande en minutes avec les touches numériques (0 - 9).**
Presser les deux touches numériques rapidement. Par exemple, pour entrer 46 minutes, presser à la suite la touche [4] et la touche [6].
- 3 Presser ►/II ou ►.**
La lecture programmée commence.
- Quand la lecture du premier programme est terminée, le lecteur en mode de pause. Pour lire un autre programme, presser ►/II ou ►. Quand tous les programmes ont été lus, le lecteur entre en mode d'arrêt.

Pour annuler le contenu du programme:

Presser CLEAR de la télécommande.

Pour spécifier la première piste à programmer:

Seule la piste à lire en premier peut être spécifiée.

1. Presser PGM EDIT.
2. Sélectionner la piste voulue en pressant SKIP ◀◀ ou ▶▶.
3. Régler la durée de lecture avec les touches numériques.

Si la durée spécifiée est trop courte pour toute piste à programmer:

La programmation ne peut pas être effectuée.

REMARQUES:

- Avec les disques contenant 33 pistes ou plus, la programmation peut ne pas être effectuée correctement.
- Avec la fonction d'édition informatisée de programme, la durée de lecture totale programmée est parfois éloignée de la durée spécifiée comparée à l'édition automatique de programme.
- Avec les disques LD, le n° de chapitre 0 ne sera pas programmé.
- Avec les disques LD, quand le chapitre n° 1 est programmé, la durée de lecture totale programmée peut légèrement différer du calcul réel. Ceci n'est pas un mauvais fonctionnement.

PROGRAMMIERUNG VON KAPITELN/TITELN, DIE INNERHALB EINER SPEZIFIZIERTEN ZEITDAUER WIEDERGEGBEN WERDEN SOLLEN

Compu-Programm/Auto-Programm-Editieren

Wenn die gesamte Spielzeit beider Cassettenseiten spezifiziert wird, werden automatisch Kapitel/Titel für beide Cassettenseiten programmiert.

Compu-Programm-Editieren

Der Spieler wählt die Kapitel/Titel so, daß ihre gesamte Wiedergabezeit so nahe wie möglich an die spezifizierte Spielzeit herankommt.

Auto-Programm-Editieren

Kapitel/Titel werden innerhalb der vorgegebenen Zeit gewählt, beginnend mit dem ersten Titel.

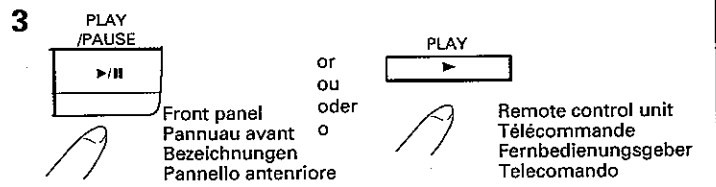
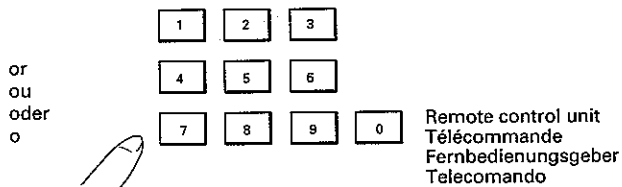

Compu-Programm-Editieren

1 PGM EDIT einmal drücken.

- Bei LDs nach Beendigung der Wiedergabe PGM EDIT drücken.
- Wenn PGM EDIT während der Wiedergabe gedrückt wird, schaltet der Spieler in den Pausemodus.

2 Die gesamte Spielzeit beider Cassettenseiten in Minuten mit den Zahlentasten (0 - 9) einstellen.

Die beiden Zahlentasten unmittelbar nacheinander drücken. Um beispielsweise 46 Minuten einzugeben, die Tasten [4] und [6] drücken.

3 ►/II oder ► drücken.

- Die Programm-Wiedergabe startet.
- Nach Wiedergabe des ersten Programms schaltet der Spieler auf Pause. Zur Wiedergabe eines anderen Programms ►/II oder ► drücken. Nach Wiedergabe aller Programme schaltet der Spieler auf Stopp.

Löschen des Programminhalts:

CLEAR an der Fernbedienung drücken.

Spezifizierung des Titels, der zuerst programmiert werden soll:

- Nur der Titel, der zuerst programmiert werden soll, kann spezifiziert werden.
1. PGM EDIT drücken.
 2. Den gewünschten Titel durch Drücken von SKIP ◀◀ oder ▶▶ wählen.
 3. Die Spielzeit mit den Zahlentasten einstellen.

Wenn die spezifiziert Zeit zu kurz ist, so daß kein Titel programmiert werden kann:

Programmierung kann nicht durchgeführt werden.

HINWEISE:

- Bei Discs, die 33 oder mehr Titel enthalten, ist es möglich, daß die Programmierung nicht richtig durchgeführt wird.
- Beim Compu-Programm-Editieren kann esgelegentlich vorkommen, daß die programmierte gesamte Wiedergabezeit, im Vergleich mit Auto-Programm-Editieren, nicht nahe an die spezifizierte Spielzeit herankommt.
- Bei LD-Discs wird Kapitel Nr. 0 nicht programmiert.
- Wenn bei LD-Discs Kapitel Nr. 1 programmiert wird, kann die programmierte Gesamt-Spielzeit geringfügig vom wirklichen Wert abweichen. Dies ist keine Fehlfunktion.

PROGRAMMAZIONE DI CAPITOLI/BRANI DA RIPRODURRE ENTRO UN TEMPO SPECIFICATO

Edizione programmata automatica/computerizzata

Se il tempo di riproduzione totale di entrambi i lati di un nastro viene specificato, i capitoli/brani vengono programmati automaticamente per entrambi i lati del nastro.

Edizione programmata computerizzata

Il lettore seleziona i capitoli/brani in modo che il loro tempo di riproduzione totale si avvicini il più possibile al tempo specificato.

Edizione programmata automatica

I capitoli/brani vengono selezionati entro il tempo specificato partendo dal primo brano.

Edizione programmata computerizzata

1 Premere una volta PGM EDIT.

- Con dischi LD, premete PGM EDIT dopo la riproduzione.
- Quando il tasto PGM EDIT viene premuto durante la riproduzione, il lettore entra nel modo di pausa.

2 Impostare il tempo di riproduzione totale in minuti di entrambi i lati del nastro con i tasti numerici (0 - 9).

Premere rapidamente due tasti numerici. Per esempio, per introdurre 46 minuti, premere il tasto [4] ed il tasto [6] in sequenza.

3 Premere ►/II o ►.

- La riproduzione programmata inizia.
- Quando la riproduzione del primo programma è terminata, il lettore entra nel modo di pausa. Per riprodurre un altro programma premere il tasto ►/II o ►. Quando tutti i programmi sono stati riprodotti, il lettore entra nel modo di arresto.

Per cancellare i contenuti del programma:

Premere il tasto CLEAR sull'unità di telecomando.

Per specificare il primo brano da programmare:

E' possibile specificare solo il primo brano.

1. Premere PGM EDIT.
2. Selezionare il brano desiderato premendo il tasto SKIP ◀◀ o ▶▶.
3. Impostare il tempo di riproduzione con i tasti numerici.

Se il tempo specificato è troppo breve per la programmazione di qualsiasi brano:

La programmazione non può essere eseguita.

NOTE:

- Con dischi contenenti 33 brani o più, la programmazione può non essere eseguita in modo corretto.
- Con la funzione di edizione programmata computerizzata, il tempo di riproduzione totale programmato è a volte non così vicino al tempo specificato a paragone dell'edizione programmata automatica.
- Con i dischi LD, il capitolo No. 0 non viene programmato.
- Quando il capitolo No. 1 viene programmato nel caso di dischi LD, il tempo di riproduzione totale programmato può essere leggermente diverso dal tempo reale calcolato. Ciò non rappresenta comunque una disfunzione.

TROUBLESHOOTING

Incorrect operations are often for trouble and malfunctions. If you think that there is something wrong with this component, check the points below. Sometimes the trouble may lie in another component. Inspect the other components and electrical appliances being used. If the trouble cannot be rectified even after exercising the checks listed below, ask your nearest PIONEER authorized service center or your dealer to carry out repair work.

SYMPTOM	CAUSE	REMEDY
1. Disc table is not ejected when OPEN/CLOSE is pressed.	<ul style="list-style-type: none"> ● Power cord is not properly plugged into AC wall socket. ● Power switch is not turned on. 	<ul style="list-style-type: none"> ● Plug in power cord. ● Turn on power switch.
2. Disc table comes out.	<ul style="list-style-type: none"> ● Disc is dirty. ● The disc is not properly set on the disc table. ● Moisture has condensed on parts in the player. ● Disc is warped. ● NTSC system disc which is used in U.S. or Japan is loaded. 	<ul style="list-style-type: none"> ● Clean disc. ● Set the disc properly. ● Remove disc and let player stand for 1 to 2 hours until it is dry. ● Try to alleviate the warp. (Refer to Symptom 7, remedy column.) ● NTSC system discs cannot be used with this player.
3. Remote control does not work.	<ul style="list-style-type: none"> ● The CONTROL IN terminal on the rear panel is connected to pioneer projection monitor or AV amplifier. ● Batteries are weak. ● There is an obstacle between the player and the remote control unit. ● Remote control unit is not in a good location for transmission. 	<ul style="list-style-type: none"> ● Aim the remote control unit at the projection monitor or AV amplifier. ● Replace batteries. ● Remove the obstacle or shift the remote control position. ● Operate the remote control unit in front of the player.
4. Operation of the remote control unit causes the TV to operate improperly.	<ul style="list-style-type: none"> ● Some TV sets have remote control functions that operate improperly in response to the remote control unit of the player. 	<ul style="list-style-type: none"> ● Move the TV and the player further apart, or cover the remote sensor of the TV during disc playback.

WHEN A LASERVISION DISC IS BEING PLAYED

SYMPTOM	CAUSE	REMEDY
5. Disc is rotating but there is no picture.	<ul style="list-style-type: none"> ● The TV set is not turned on. ● Wrong connections from player to TV. 	<ul style="list-style-type: none"> ● Turn on TV. ● Make correct connections.
6. Picture continuously moves vertically.	<ul style="list-style-type: none"> ● The TV vertical hold control is not adjusted properly. 	<ul style="list-style-type: none"> ● Adjust vertical-hold control on TV.
7. Particular disc does not playback properly. The playback stops in the middle of the disc program.	<ul style="list-style-type: none"> ● The playing surface of the disc is dirty. ● The disc is warped. 	<ul style="list-style-type: none"> ● Use a soft cloth and lightly wipe off the dirt from the surface of the disc. If necessary, moisten a cloth with diluted neutral detergent to remove heavy dirt or fingerprints. ● LD discs only Put the disc into the protective envelope, then place it on a flat desk top. Subsequently, place a flat board e.g. glass plate on the disc, and load it with about 4 ~ 5 kgs (about 10 lbs). If it is left in this state for one day, sometimes the warp will be alleviated. <div style="text-align: center;"> <p>Heavy books about 4 ~ 5 kgs (10 lbs)</p> <p>LD disc</p> <p>Glass plate</p> <p>Protective envelope</p> </div>

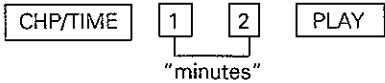
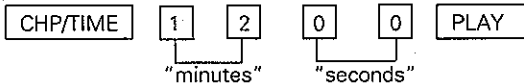
SYMPTOM	CAUSE	REMEDY
8. No sound output during playback.	<ul style="list-style-type: none"> ● MULTI-SPEED or STEP playback is being performed. Sound is output only during the normal play mode. The audio signals are not output during other playback modes. ● An analog audio disc is played. (No sound is output with analog audio discs.) 	<ul style="list-style-type: none"> ● Press ► or ►/ to set the player to normal play mode. ● _____
9. During STILL playback, a part of the screen image shakes.	<p>_____</p>	<ul style="list-style-type: none"> ● Even if the disc is a CAV disc, there may be some cases in which a fully still image cannot be obtained, but this does not mean that the player or the disc is defective.
10. CHAPTER SKIP, CHAPTER PROGRAM PLAY and CHAPTER NUMBER SEARCH cannot be performed.	<ul style="list-style-type: none"> ● Disc in which no chapter numbers are recorded is loaded. 	<ul style="list-style-type: none"> ● Press DISP to check if chapter number is displayed.
11. Certain discs take too long to search for or do not search for.	<ul style="list-style-type: none"> ● It takes time to read the recorded code, depending on the disc. 	<ul style="list-style-type: none"> ● Press CLEAR and picture will appear. (At this point, a slightly different scene from that which has been searched for may appear.)
12. Certain discs take too long to start or do not start.	<ul style="list-style-type: none"> ● There are errors when the disc code is read (There is no damage to the unit). 	<ul style="list-style-type: none"> ● Press ■ or ■/▲ and stop the playback. Press the ► or ►/ and start the playback again. (Repeat this operation a few times.)
13. The player takes too long to find point A during A-B (INTERVAL) REPEAT operation.	<ul style="list-style-type: none"> ● Same as item 11 above. 	<ul style="list-style-type: none"> ● Same as item 11 above. (The repeat mode is cancelled).
14. Picture other than instructed is searched in TIME NUMBER SEARCH mode.	<ul style="list-style-type: none"> ● Method of inputting numerals in the TIME NUMBER SEARCH mode differs, depending on whether time number is recorded on disc in minutes or minutes and seconds, as shown below: [e.g.] 12-minute search ● Disc in which time number is recorded in minutes <div style="text-align: center;">  </div> <ul style="list-style-type: none"> ● Disc in which time number is recorded in minutes and seconds <div style="text-align: center;">  </div>	

EN CAS DE PROBLEME

Des erreurs de manipulation sont souvent prises pour une défaillance ou un mauvais fonctionnement. En présence d'une difficulté apparente vérifier les points suivants. Comme la difficulté peut également provenir d'un autre élément, vérifier ceux-ci ainsi que les autres appareils électriques utilisés en même temps.

Si le problème ne peut pas être résolu, s'adresser au centre de service ou au concessionnaire PIONEER le plus proche.

SYMPTOME	CAUSE	REMEDE
1. Le plateau de disc n'est pas éjecté quand OPEN/CLOSE est pressée.	<ul style="list-style-type: none"> Le cordon d'alimentation n'est pas correctement branché sur une prise CA murale. L'interrupteur d'alimentation n'est pas sur l'état de marche. 	<ul style="list-style-type: none"> Brancher le cordon d'alimentation. Mettre l'appareil sous tension.
2. Le plateau du disque ne sort pas.	<ul style="list-style-type: none"> Le disque est sale. Le disque n'est pas bien placé sur le plateau. De la condensation s'est produite sur les pièces du lecteur. Le disque est voilé. Un disc du système NTSC utilisé aux Etats-Unis ou au Japon est chargé. 	<ul style="list-style-type: none"> Nettoyer le disque. Placer le disque correctement. Retirer le disque et laisser le lecteur pendant 1 à 2 heures jusqu'à ce qu'il sèche. Essayer d'atténuer le voilage. (Se référer à symptôme 7, colonne remède.) Les discs du système NTSC ne peuvent pas être utilisés avec ce lecteur.
3. La télécommande ne fonctionne pas.	<ul style="list-style-type: none"> La borne CONTROL IN du panneau arrière est connectée au moniteur de projection ou au amplificateur AV Pioneer. Les piles sont faibles. Il y a un obstacle entre le lecteur et la télécommande. La télécommande n'est pas dans une bonne position pour la transmission. 	<ul style="list-style-type: none"> Diriger la télécommande vers le moniteur de projection ou le amplificateur AV. Remplacer les piles. Retirer l'obstacle ou décaler la position de la télécommande. Faire fonctionner la télécommande devant le lecteur.
4. Le fonctionnement de la télécommande provoque un mauvais fonctionnement du téléviseur.	<ul style="list-style-type: none"> Certains téléviseurs ont des fonctions de télécommande qui réagissent incorrectement en réponse à la télécommande du lecteur. 	<ul style="list-style-type: none"> Eloigner le téléviseur et le lecteur ou recouvrir le détecteur du téléviseur pendant la lecture du disque.

QUAND UN DISC LASERVISION EST LU

SYMPTOME	CAUSE	REMEDE
5. Le disque tourne mais il n'y a pas d'image.	<ul style="list-style-type: none"> Le téléviseur n'est pas sous tension. Mauvaises connexions du lecteur au téléviseur. 	<ul style="list-style-type: none"> Mettre le téléviseur sous tension. Faire les raccordements corrects.
6. L'image se déplace continuellement verticalement.	<ul style="list-style-type: none"> La commande de maintien vertical du téléviseur n'est pas correctement ajustée. 	<ul style="list-style-type: none"> Ajuster la commande de maintien vertical du téléviseur.
7. Un disque donné ne lit pas correctement. La lecture s'arrête en cours de programme.	<ul style="list-style-type: none"> La surface de lecture du disque est sale. Le disque est voilé. 	<ul style="list-style-type: none"> Utiliser un chiffon doux et essuyer légèrement la saleté de la surface du disque. Si nécessaire, imbiber un chiffon d'un détergent neutre dilué pour enlever la saleté ou les empreintes digitales. Disques LD seulement Placer le disque dans son enveloppe protectrice, puis le placer sur une surface plane. Placer ensuite une plaque de verre sur le disque, et le charger d'environ 4 à 5kg. En le laissant ainsi pendant une journée, le voilage peut être atténué. <div style="text-align: center;"> <p>Livres lourds pour environ 4 à 5 kg</p> <p>Disque LD Plaque de verre Plaque de verre Enveloppe protectrice</p> </div>

SYMPTOME	CAUSE	REMEDE
8. Aucune sortie sonore pendant la lecture.	<ul style="list-style-type: none"> ● La lecture MULTI-SPEED ou STEP est effectuée. Le son est mis en sortie uniquement en mode de lecture normal. Les signaux audio ne sont pas mis en sortie dans les autres modes de lecture. ● Un disque audio analogique est en cours de lecture. (Aucun son n'est fourni par un disque audio analogique.) 	<ul style="list-style-type: none"> ● Presser ► ou ►/ pour régler le lecteur en mode de lecture normale.
9. Pendant la lecture STILL, une partie de l'image de l'écran vacille.	_____	<ul style="list-style-type: none"> ● Même si le disc est un disc à lecture standard, il peut arriver qu'une image arrêtée complète ne s'obtienne pas mais ceci ne signifie pas que le lecteur ou le disc soient défectueux.
10. CHAPTER SKIP, CHAPTER PROGRAM PLAY et CHAPTER NUMBER SEARCH ne peuvent pas être effectués.	<ul style="list-style-type: none"> ● Un disque sur lequel aucun numéro de chapitre n'est enregistré est en place. 	<ul style="list-style-type: none"> ● Presser la touche DISP pour vérifier si un numéro de chapitre est affiché.
11. Il faut du temps à certains discs pour la recherche ou ils ne recherchent pas.	<ul style="list-style-type: none"> ● Selon le disque, il faut du temps pour lire le code enregistré. 	<ul style="list-style-type: none"> ● Presser CLEAR et l'image apparaîtra. (A ce point, une scène légèrement différente de celle recherchée peut apparaître.)
12. Certains disques sont trop longs à commencer ou ne commencent pas.	<ul style="list-style-type: none"> ● Il y a des erreurs quand le code de disque est lu (Pas d'endommagement de l'appareil). 	<ul style="list-style-type: none"> ● Presser la touche ■ ou ■/▲ et arrêter la lecture. Presser la touche ► ou ►/ et recommencer la lecture. (Répéter cette opérations plusieurs fois.)
13. Le lecteur prend du temps à chercher le point A en fonctionnement A-B (INTERVAL) REPEAT.	<ul style="list-style-type: none"> ● Identique au paragraphe 11 ci-dessus. 	<ul style="list-style-type: none"> ● Identique au paragraphe 11 ci-dessus. (Le mode de répétition est annulé.)
14. Une image autre que celle spécifiée est recherchée en mode TIME NUMBER SEARCH.	<ul style="list-style-type: none"> ● La méthode d'entrée des chiffres en mode TIME NUMBER SEARCH diffère selon que le numéro de durée est enregistré sur le disque en minutes ou minutes et secondes, comme indiqué ci-dessous: (par exemple) recherche de 12 minutes ● Disques sur lesquels le numéro de durée est enregistré en minutes <div style="text-align: center;"> <p>CHP/TIME 1 2 PLAY "minutes"</p> </div> <ul style="list-style-type: none"> ● Disques sur lesquels le numéro de durée est enregistré en minutes et secondes <div style="text-align: center;"> <p>CHP/TIME 1 2 0 0 PLAY "minutes" "secondes"</p> </div>	

STÖRUNGSSUCHE

Bedienungsfehler werden oft fälschlicherweise für Betriebsstörungen des Gerätes gehalten. Wenn Sie eine Störung dieses Bausteins vermuten, überprüfen Sie ihn zunächst anhand der folgenden Liste. Da die Störungsursache auch in einem anderen Baustein liegen kann, sollten alle anderen Bausteine und Elektrogeräte ebenfalls überprüft werden.

Läßt sich die Störung auch nach den unten aufgeführten Prüfungen nicht beheben, lassen Sie den Baustein von der nächsten autorisierten PIONEER-Kundendienststelle oder bei Ihrem Fachhändler reparieren.

SYMPTOM	URSACHE	BEHEBUNG
1. Bei Drücken von OPEN/CLOSE wird die Disc-Lade nicht herausgefahren.	<ul style="list-style-type: none"> Das Netzkabel ist nicht an der Netzsteckdose angeschlossen. Der Netzschalter ist nicht eingeschaltet. 	<ul style="list-style-type: none"> Das Netzkabel anschließen. Den Netzschalter einschalten.
2. Der Discträger wird ausgefahren.	<ul style="list-style-type: none"> Die Disc ist verschmutzt. Die Disc wurde nicht richtig auf den Discträger gelegt. Im Spieler hat sich Feuchtigkeit niedergeschlagen. Die Disc ist verzogen. Eine Disc nach dem in den USA oder Japan verwendeten NTSC-System ist eingelegt. 	<ul style="list-style-type: none"> Die Disc reinigen. Die Disc richtig auflegen. Die Disc entnehmen und den Spieler für 1 bis 2 Stunden lassen, damit er trocknen kann. Versuchen, die Disc wieder flach zu wachen. (Siehe Symptom 7, Spalte "Behebung".) In diesem Spieler können keine NTSC-Discs wiedergegeben werden.
3. Fernbedienung ist nicht möglich.	<ul style="list-style-type: none"> Die CONTROL IN-Buchse an der Geräterückseite ist mit einem Projektions-Monitor oder AV-Verstärker von Pioneer verbunden. Die Batterien sind entladen. Zwischen dem Spieler und dem Fernbedienungsgeber befindet sich ein Hindernis. Der Fernbedienungsgeber ist nicht an einer für die Übertragung günstigen Stelle. 	<ul style="list-style-type: none"> Die Fernbedienung auf den Projektions-Monitor oder das AV-Verstärker. Die Batterien auswechseln. Das Hindernis entfernen oder den Fernbedienungsgeber an eine andere Stelle bringen. Den Fernbedienungsgeber vor dem Spieler verwenden.
4. Durch Verwendung des Fernbedienungsgebers wird bewirkt, daß der Fernseher nicht einwand-frei arbeitet.	<ul style="list-style-type: none"> Einige Fernseher haben Fernbedienungs-Funktionen, die mit falschem Betrieb auf den Fernbedienungsgeber des Spielers reagieren. 	<ul style="list-style-type: none"> Den Fernseher und den Spieler weiter voneinander entfernt aufstellen oder den Fernbedienungsgeber des Fernsehers während der Disc-Wiedergabe abdecken.

WIEDERGABE EINER LASERVISION-DISC

SYMPTOM	URSACHE	BEHEBUNG
5. Die Disc dreht sich, aber es erscheint kein Bild.	<ul style="list-style-type: none"> Der Fernseher ist nicht eingeschaltet. Falsche Verbindungen zwischen Spieler und Fernseher. 	<ul style="list-style-type: none"> Den Fernseher einschalten. Die Anschlüsse richtig herstellen.
6. Das Bild "wandert".	<ul style="list-style-type: none"> Der Vertikal-Bildfangregler des Fernsehers ist nicht richtig eingestellt. 	<ul style="list-style-type: none"> Den Vertikal-Bildfangregler am Fernseher einstellen.
7. Die Wiedergabe einer bestimmten Disc ist nicht einwandfrei. Die Wiedergabe stoppt in der Mitte der Disc.	<ul style="list-style-type: none"> Die Wiedergabe-Oberfläche der Disc ist verschmutzt. Die Disc ist verzogen. 	<ul style="list-style-type: none"> Den Schmutz mit einem weichen Tuch von der Disc abwischen. Falls erforderlich, das Tuch mit einem verdünnten neutralen Reinigungsmittel anfeuchten, um hartnäckigen Schmutz oder Fingerabdrücke zu entfernen. Nur für LD-Discs: Die Disc in ihre Schutzhülle tun und dann auf eine ebene Unterlage legen. Auf die Disc eine ebene Platte, z.B. eine Glasscheibe, und darauf Bücher mit einem Gewicht von 4 bis 5 kg legen. Wenn die Disc für einen Tag in diesem Zustand verbleibt, wird sie vielleicht wieder gerade. <div style="text-align: center;"> <p>schwere Bücher, ca. 4 - 5 kg</p> <p>LD-Disc</p> <p>Glasscheibe</p> <p>Glasscheibe</p> <p>Schutzhülle</p> </div>

SYMPTOM	URSACHE	BEHEBUNG
8. Bei der Wiedergabe wird kein Ton ausgegeben.	<ul style="list-style-type: none"> • MULTI-SPEED- oder STEP-Wiedergabe wird durchgeführt. Ton wird nur im normalen Wiedergabemodus reproduziert. In anderen Wiedergabemodi werden die Audiosignale nicht ausgegeben. • Eine Analog-Audio-Disc wird wiedergegeben. (Bei Analog-Audio-Discs wird kein Wiedergabeton erzeugt.) 	<ul style="list-style-type: none"> • ► oder ►/II drücken, um den Spieler in den normalen Wiedergabemodus zu schalten.
9. Während der Standbild-Wiedergabe bewegt sich ein Teil des Bildes.	_____	<ul style="list-style-type: none"> • Auch bei Standard-Play-Discs können Fälle vorkommen, in denen das vollständige Standbild nicht erhalten werden kann. Dies bedeutet aber nicht, daß der Spieler oder die Disc defekt ist.
10. CHAPTER SKIP, CHAPTER PROGRAM PLAY und CHAPTER NUMBER SEARCH können nicht durchgeführt werden.	<ul style="list-style-type: none"> • Es ist eine Disc eingesetzt, auf der keine Kapitel-Nummern aufgenommen sind. 	<ul style="list-style-type: none"> • Die DISP-Taste drücken, um festzustellen, ob eine Kapitel-Nummer angezeigt wird.
11. Bei bestimmten Discs dauert die Suche sehr lange, oder es erfolgt keine Suche.	<ul style="list-style-type: none"> • Abhängig von der Disc, kann das Ablesen des aufgezeichneten Codes eine gewisse Zeit erfordern. 	<ul style="list-style-type: none"> • CLEAR drücken, dann erscheint das Bild. (Es ist möglich, daß eine etwas andere Szene als die, nach der gesucht wurde, erscheint.)
12. Bestimmte Discs brauchen sehr lange bis zum Start oder starten gar nicht.	<ul style="list-style-type: none"> • Beim Lesen des Disc-Codes treten Fehler auf. (Das Gerät ist nicht beschädigt.) 	<ul style="list-style-type: none"> • Die ■- oder ■/▲- Taste drücken und die Wiedergabe stoppen. Die ►- oder ►/II- Taste drücken und die Wiedergabe erneut starten. (Diese Bedienung einige Male wiederholen.)
13. Der Spieler braucht während des A-B (INTERVAL) REPEAT-Betriebs zu lange, um Punkt A zu finden.	<ul style="list-style-type: none"> • Gleich wie 11 oben. 	<ul style="list-style-type: none"> • Gleich wie 11 oben. (Der Wiederholungsmodus wird deaktiviert.)
14. Beim TIME NUMBER SEARCH-Betrieb wird ein anderes Bild als das vorgegebene gesucht.	<ul style="list-style-type: none"> • Die Methode zur Eingabe von Zahlen in der TIME NUMBER SEARCH-Betriebsart unterscheidet sich abhängig davon, ob die Zeitnummer auf der Disc in Minuten oder in Minuten und Sekunden aufgenommen ist, siehe unten. (Bsp.) 12-Minuten-Suche • Disc, bei der die Zeitnummer in Minuten aufgenommen ist <div style="text-align: center;"> <p>CHP/TIME 1 2 PLAY "Minuten"</p> </div> <ul style="list-style-type: none"> • Disc, bei der die Zeitnummer in Minuten und Sekunden aufgenommen ist <div style="text-align: center;"> <p>CHP/TIME 1 2 0 0 PLAY "Minuten" "Sekunden"</p> </div>	

DIAGNOSTICA

Una non corretta utilizzazione dell'apparecchio viene spesso scambiata per errori di funzionamento o per problemi dovuti a guasti. Se si ritiene che vi siano dei problemi nel funzionamento dell'apparecchio verificare il funzionamento stesso in base alla tabella qui sotto riportata.

Alle volte il guasto, o problema, si trova in un altro componente del sistema. Controllare anche le altre apparecchiature elettriche usate in collegamento con questo lettore, ed altri eventuali dispositivi elettrici collegati.

Se il guasto non può essere riparato anche dopo aver eseguito le procedure di rimedio sottodescritte, rivolgersi al più vicino rivenditore autorizzato o centro di servizio PIONEER, per ottenere che la riparazione venga effettuata da esperti.

SINTOMO	CAUSA	RIMEDIO
1. Il piatto del disco non fuoriesce quando il tasto OPEN/CLOSE viene premuto.	<ul style="list-style-type: none"> ● Il cavo di alimentazione non è collegato alla presa di rete CA in modo appropriato. ● L'interruttore di accensione non è stato attivato. 	<ul style="list-style-type: none"> ● Collegare il cavo di alimentazione. ● Attivare l'interruttore di accensione.
2. Il piatto del disco fuoriesce.	<ul style="list-style-type: none"> ● Il disco è sporco. ● Il disco non è ben inserito sul piatto. ● Sulle parti del lettore si è condensata dell'umidità. ● Il disco è deformato. ● E' stato caricato un disco del sistema NTSC che viene utilizzato negli U.S. ed in Giappone. 	<ul style="list-style-type: none"> ● Pulire il disco. ● Inserire il disco in modo appropriato. ● Rimuovere il disco e lasciare acceso il lettore per 1 o 2 ore fino a che si è asciugato. ● Correggere la deformazione del disco. (Riferirsi al sintomo 7, colonna del rimedio). ● I dischi del sistema NTSC non possono essere utilizzati su questo lettore.
3. Il telecomando non funziona.	<ul style="list-style-type: none"> ● Il terminale CONTROL IN sul pannello posteriore è collegato ad un monitor o ad un amplificatore AV Pioneer. ● Le batterie sono deboli. ● Tra il lettore ed il telecomando è presente un ostacolo. ● Il telecomando non si trova in una buona posizione per la trasmissione. 	<ul style="list-style-type: none"> ● Puntare il telecomando verso il monitor o il amplificatore AV. ● Sostituire le batterie. ● Rimuovere l'ostacolo o cambiare la posizione del telecomando. ● Usare il telecomando di fronte al lettore.
4. L'utilizzo del telecomando causa un funzionamento inappropriato del televisore.	<ul style="list-style-type: none"> ● Alcuni televisori possiedono funzioni di comando a distanza che funzionano in modo inappropriato col telecomando del lettore. 	<ul style="list-style-type: none"> ● Allontanare il lettore ed il televisore o coprire il sensore del telecomando del televisore durante la riproduzione.

QUANDO VIENE RIPRODOTTO UN DISCO LASERVISION

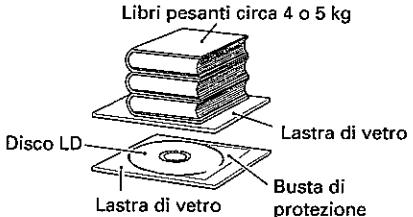
SINTOMO	CAUSA	RIMEDIO
5. Il disco ruota ma l'immagine non viene riprodotta.	<ul style="list-style-type: none"> ● Il televisore non è acceso. ● I collegamenti tra il televisore ed il lettore sono scorretti. 	<ul style="list-style-type: none"> ● Accendere il televisore. ● Eseguire i collegamenti corretti.
6. L'immagine si muove continuamente in senso verticale.	<ul style="list-style-type: none"> ● Il comando della stabilità verticale del televisore non è ben regolato. 	<ul style="list-style-type: none"> ● Regolare il comando della stabilità verticale del televisore.
7. Un disco particolare non viene riprodotto in modo appropriato. La riproduzione si interrompe in mezzo al programma del disco.	<ul style="list-style-type: none"> ● La superficie di riproduzione del disco è sporca. ● Il disco è deformato. 	<ul style="list-style-type: none"> ● Usare un panno morbido ed asciutto e pulire con delicatezza la superficie del disco dallo sporco. Se necessario, inumidire il panno con un detergente neuro diluito per rimuovere sporco tenace o impronte digitali. ● Solo dischi LD Mettere il disco nella busta di protezione e quindi porlo su una superficie piana. Porre quindi un oggetto piano, ad esempio una lastra di vetro, sul disco e caricarla con 4 o 5 kg circa. A volte la deformazione viene ridotta lasciando il disco in queste condizioni per un giorno. <div style="text-align: center;">  <p>Libri pesanti circa 4 o 5 kg</p> <p>Disco LD</p> <p>Lastra di vetro</p> <p>Busta di protezione</p> <p>Lastra di vetro</p> </div>

SINTOMO	CAUSA	RIMEDIO
8. Durante la riproduzione non viene emesso alcun suono.	<ul style="list-style-type: none"> La riproduzione MULTI-SPEED o STEP è in corso. Il suono viene prodotto solo nel modo di riproduzione normale. I segnali audio non vengono emessi negli altri modi di riproduzione. Viene riprodotto un disco audio analogico. (Con i dischi audio analogici non viene prodotto alcun suono). 	<ul style="list-style-type: none"> Premere il tasto ► o ►/ per portare il lettore nel modo di riproduzione normale.
9. Durante la riproduzione di un'immagine ferma, una parte dell'immagine oscilla.	_____	<ul style="list-style-type: none"> Anche se il disco è un disco a riproduzione standard ci possono essere dei casi in cui un'immagine completamente ferma non può essere ottenuta ma ciò non significa che il lettore o il disco sono difettosi.
10. Le funzioni CHAPTER SKIP, CHAPTER PROGRAM PLAY e CHAPTER NUMBER SEARCH non possono essere eseguite.	<ul style="list-style-type: none"> È stato caricato un disco privo di numeri di capitolo. 	<ul style="list-style-type: none"> Premere il tasto DISP per verificare se il numero di capitolo viene visualizzato.
11. Con certi dischi la ricerca richiede lungo tempo o non viene eseguita.	<ul style="list-style-type: none"> A seconda del tipo di disco è necessario del tempo per la lettura dei codici registrati. 	<ul style="list-style-type: none"> Premere il tasto CLEAR e l'immagine apparirà. (A questo punto potrebbe apparire una scena leggermente diversa da quella ricercata).
12. Certi dischi richiedono troppo tempo per avviarsi o non si avviano per nulla.	<ul style="list-style-type: none"> Quando i codici vengono letti si verificano degli errori. (Non vi sono danni sull'unità). 	<ul style="list-style-type: none"> Premere il tasto ■ o ■/▲ ed interrompere la riproduzione. Premere il tasto ► o ►/ e riavviare la riproduzione. (Ripetere questa operazione per alcune volte).
13. Il lettore impiega un lungo tempo per trovare il punto A durante la ripetizione A-B.	<ul style="list-style-type: none"> Come alla voce 11 precedente. 	<ul style="list-style-type: none"> Come alla voce 11 precedente. (Il modo di ripetizione viene cancellato).
14. Un'immagine diversa da quella voluta viene ricercata nel modo TIME NUMBER SEARCH.	<ul style="list-style-type: none"> Il metodo di introduzione delle cifre nel modo TIME NUMBER SEARCH differisce a seconda se il numero di tempo è registrato sul disco in minuti oppure in minuti e secondi come indicato in basso: (Es.) Ricerca del 12 minuto Disco in cui il numero di tempo è registrato in minuti. <div style="text-align: center;"> </div> <ul style="list-style-type: none"> Disco in cui il numero di tempo è registrato in minuti e secondi. <div style="text-align: center;"> </div>	

SPECIFICATIONS

1. General

System LaserVision Disc system and
Compact Disc digital audio system
Laser Semiconductor laser wavelength 780 nm
Power requirements AC 220 - 230 V, 50/60 Hz
Power consumption 42 W
Weight 7.4 kg
Dimensions 420 (W) x 390 (D) x 122 (H) mm
Operating temperature +5°C ~ +35°C
(41°F - 95°F)
Operating humidity 5% ~ 85%
(There should be no condensation of moisture.)

2. Disc

LaserVision Discs

PAL disc

*Maximum playing times
30 cm active play disc 72 min/both sides
30 cm long play disc 2 hours/both sides
20 cm active play disc 28 min/both sides
14 min/one side
20 cm long play disc 40 min/both sides
20 min/one side
Spindle motor speed
Active play disc 1,500 rpm
Long play disc 1,500 rpm (inner circumference)
to 570 rpm (outer circumference)
(For a 30 cm disc)

Compact Discs

DISC Diameter: 12 cm, 8 cm, Thickness: 1.2 mm
Rotation direction (pickup side) Counterclockwise
Linear speed 1.2 ~ 1.4m/sec
* Maximum playing time 74 min. 12 cm discs
20 min. 8 cm discs
(For stereo playback)

Compact Discs with Video

Disc Diameter: 12 cm, Thickness: 1.2 mm
Rotation direction (pickup side) Counterclockwise
Linear speed Audio portion: 1.2 ~ 1.4m/sec
Video portion: 11 ~ 12m/sec
* Maximum playing time Video portion: 5 min. (CLV)
Audio portion: 20 min. (Digital)

* Actual playback time differs for each disc.

3. Video characteristics

Format PAL specifications
Video output
Level 1 Vp-p nominal, sync. negative, terminated
Impedance 75 Ω unbalanced
Jack RCA jack

4. Audio characteristics

Output level 200 mVrms
(1 kHz, -20 dB)
Jacks Both RCA jacks
Number of channels 2

Digital Audio Characteristics

Frequency response	4 Hz - 20 kHz
SN ratio	105 dB (EIAJ)
Dynamic range	97 dB (EIAJ)
Total harmonic distortion	0.003% (EIAJ)
Wow and flutter	Limit of measurement (±0.001 % W.PEAK) (EIAJ)

5. Other Terminals

Control input/output Both miniature jacks
CD-DECK synchro Miniature jack
Optical digital output Optical digital jack
AV connector input/output 21-pin connector
This connector provides the video and audio signals for connection to a colour video TV monitor (or TV set) which has a "AV CONNECTOR" terminal.

PIN assignment

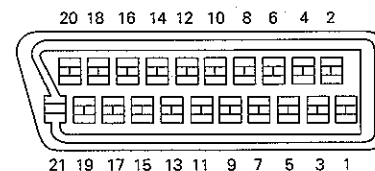

PIN no.	1 Audio 2/R out	17 GND
	3 Audio 1/L out	19 Video out
	4 GND	21 GND
	8 Status	

6. Accessories

Remote control unit (CU-CLD077) 1
Size "AAA" (IEC R03) dry cell batteries 2
Euroconnector cable 1
Audio cord 1
Operating instructions 1
Warranty card 1

7. Functions

Remote control unit operations (CU-CLD077)

	Function	Active play Disc (CAV)	Long play Disc (CLV)	Compact Disc with Video	Compact Disc
Basic Functions	Single-side play Pause Stop	YES YES YES	YES YES YES	YES YES YES	YES YES YES
Search	Fast forward (forward and reverse) Chapter/Track skip Direct chapter/Track number search Frame number search Time number search Absolute time search	YES YES YES YES NO NO	YES YES YES NO YES NO	YES YES YES NO YES NO	YES YES YES NO YES YES
Program	Chapter/Track program play Program correction	YES YES	YES YES	YES YES	YES YES
Repeat	Repeat between 2 points Memory repeat Chapter/Track repeat One-side repeat Program repeat Random repeat Program random repeat	YES YES YES YES YES YES*1 YES	YES YES YES YES YES YES*1 YES	YES YES YES YES YES YES YES	YES YES YES YES YES YES YES
Trick play	Still/Step Multi-speed (Forward/reverse 9-level variable)	YES YES	NO NO	NO NO	NO NO
Time display	Elapsed time display Absolute time display Remaining track time display Remaining total time display Total number of selections, total time display	NO YES*1 NO YES*1 YES*1	YES NO NO YES*1 YES*1	YES NO YES YES YES	YES YES YES YES YES
Others	Compu program/Auto program edit Hi-Lite scan Intro scan Digital level control Audio channel selection (Stereo, 1/L, 2/R)	YES*1 NO YES YES*2 YES	YES*1 NO YES YES*2 YES	YES YES*3 YES*4 YES YES	YES YES NO YES YES

*1 Only discs with TOC

*2 Can only be used with discs with digital audio signal tracks.

*3 Audio part only

*4 Video part only

NOTE:

The specifications and design of this product are subject to change without notice, due to improvement.

PLAYER FUNCTIONS

- Display, Visual Calendar Display
- Intro Scan, Hi-Lite Scan, Direct CD, Digital Level Control, Random Playback, Program Random Playback and Compu Program/Auto Program Edit
- Digital Audio Signal for LaserVision Discs
- Last Memory

Published by Pioneer Electronic Corporation.
Copyright © 1993 Pioneer Electronic Corporation.
All rights reserved.

CARACTERISTIQUES TECHNIQUES

1. General

Système Système de disque LaserVision et système audio numérique de compact disc
 Laser Longueur d'onde laser de semi-conducteur 780 nm
 Alimentation CA 220 - 230 V, 50/60 Hz
 Consommation 42 W
 Poids 7,4 kg
 Dimensions 420 (L) x 390 (P) x 122 (H) mm
 Température de fonctionnement +5°C ~ +35°C
 Humidité de fonctionnement 5% ~ 85%
 (Il ne doit pas y avoir de condensation d'humidité.)

2. Disque

Disques LaserVision

Disque PAL

*Durées de lecture maximum

Disque à lecture active de 30 cm 72 mn/deux faces
 Disque à lecture longue durée 30 cm 2 heures/
 deux faces
 Disque à lecture active de 20 cm 28 mn/deux faces
 14 mn/une face
 Disque à lecture longue durée 20 cm 40 mn/deux faces
 20 mn/une face

Vitesse du moteur

Disque à lecture active 1.500 tr/mn
 Disque à lecture longue 1.500 tr/mn
 (circonférence interne) à 570 tr/mn
 (circonférence externe) (Pour un disc de 30 cm)

Disques compacts

DISQUE Diamètre: 12 cm, 8 cm, épaisseur: 1,2 mm
 Direction de rotation (côté capteur) Sens contraire des
 aiguilles d'une montre
 Vitesse linéaire 1,2 - 1,4 m/s
 * Durée de lecture maximum 74 mn disc de 12 cm
 20 mn disc de 8 cm
 (Pour la lecture stéréo)

Disques compacts avec vidéo

DISQUE Diamètre: 12 cm, épaisseur: 1,2 mm
 Direction de rotation (côté capteur) Sens contraire des
 aiguilles d'une montre
 Vitesse linéaire Portion audio: 1,2 - 1,4 m/s
 Portion vidéo: 11 - 12 m/s
 * Durée de lecture maximum Portion vidéo: 5 mn (CLV)
 Portion audio: 20 mn (numérique)

* La durée de lecture réelle diffère pour chaque disc.

3. Caractéristiques vidéo

Format Spécifications PAL
 Sortie vidéo
 Niveau 1 Vc-c nominale, sync négative, terminée
 Impédance 75 Ω non compensée
 Prises Prise RCA

4. Caractéristiques audio

Niveau de sortie 200 mVrms
 (1 kHz, -20 dB)
 Prises Toutes deux prises RCA
 Nombre de canaux 2

Caractéristiques audio numérique

Réponse en fréquence	4 Hz - 20 kHz
Rapport SB	105 dB (EIAJ)
Gamme dynamique	97 dB (EIAJ)
Distorsion harmonique totale	0,003% (EIAJ)
Pleurage et scintillement	Non mesurables (CRETE D'ONDE ±0,001 %) (EIAJ)

5. Autres bornes

Entrée/sortie de contrôle Les deux prises miniatures
 Synchro Prise miniature
 Sortie numérique optique Prise numérique optique
 Connecteur d'entrée/sortie
 audio et vidéo Connecteur à 21 broches
 Ce connecteur offre les signaux vidéo et audio pour la
 connexion à un moniteur TV vidéo couleur (ou téléviseur)
 qui comporte une borne "AV CONNECTOR".

Attribution des broches

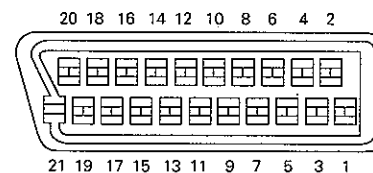

N° de broche	1 Sortie audio 2/D	17 Mise à la terre
	3 Sortie audio 1/G	19 Sortie vidéo
	4 Mise à la terre	21 Mise à la terre
	8 Statut	

6. Accessoires

Télécommande (CU-CLD077) 1
 Piles "AAA" (IEC R03) à cellules sèches 2
 Câble péritélévision 1
 Câble audio 1
 Mode d'emploi 1
 Carte de garantie 1

7. Fonctions

Fonctionnement de la télécommande (CU-CLD077)

	Fonction	Disque à lecture active (CAV)	Disque à lecture longue (CLV)	Disque compact avec vidéo	Disque compact
Fonctions de base	Lecture d'une face Pause Arrêt	OUI OUI OUI	OUI OUI OUI	OUI OUI OUI	OUI OUI OUI
Recherche	Avance rapide (avant et arrière) Passage de chapitre/piste Recherche directe de chapitre/numéro de piste Recherche de numéro d'image Recherche de numéro de durée Recherche de durée absolue	OUI OUI OUI OUI NON NON	OUI OUI OUI NON OUI NON	OUI OUI OUI NON OUI NON	OUI OUI OUI NON OUI OUI
Programme	Lecture programmée de chapitre/piste Correction de programme	OUI OUI	OUI OUI	OUI OUI	OUI OUI
Répétition	Répétition entre 2 points Répétition par mémoire Répétition de chapitre/piste Répétition d'une face Répétition de programme Répétition aléatoire Répétition aléatoire programmée	OUI OUI OUI OUI OUI OUI*1 OUI	OUI OUI OUI OUI OUI OUI*1 OUI	OUI OUI OUI OUI OUI OUI OUI	OUI OUI OUI OUI OUI OUI OUI
Lecture à effets spéciaux	Arrêt sur image/étape Vitesse variable (avant/réception variable en 9 niveaux)	OUI OUI	NON NON	NON NON	NON NON
Affichage de durée	Affichage de durée écoulée Affichage de durée absolue Affichage de durée de piste restante Affichage de durée totale restante Nombre total de morceaux, affichage de durée totale	NON OUI*1 NON OUI*1 OUI*1	OUI NON NON OUI*1 OUI*1	OUI NON OUI OUI OUI	OUI OUI OUI OUI OUI
Autres	Edition informatisée/automatique de programme/largeur à la hauteur de l'image Balayage Hi-Lite Balayage des introductions Contrôle de niveau numérique Sélection de canal audio (stéréo, 1/G, 2/D)	OUI*1 NON OUI OUI*2 OUI	OUI*1 NON OUI OUI*2 OUI	OUI OUI*3 OUI*4 OUI OUI	OUI OUI NON OUI OUI

*1 Seulement les disques avec TOC

*2 Ne peut être utilisé qu'avec les disques ayant des pistes signal audionumériques.

*3 Partie audio seulement

*4 Partie vidéo seulement

REMARQUE:

Les caractéristiques techniques et le design de ce produit sont sujets à des changements sans préavis pour améliorations.

FONCTIONS DU LECTEUR

- Affichage, affichage de calendrier visuel
- Balayage des introductions, balayage Hi-Lite, CD direct, contrôle de niveau numérique, lecture aléatoire, lecture aléatoire programmée et édition informatisée de programme/automatique de programme
- Signal audionumérique pour les disques LaserVision
- Dernière mémoire

Publication de Pioneer Electronic Corporation.
© 1993 Pioneer Electronic Corporation.
Tous droits de reproduction et de traduction réservés.

TECHNISCHE DATEN

1. Allgemein

System	LaserVision-Disc-System und Compact-Disc-Digital-Audio-System
Laser	Halbleiter-Laser, Wellenlänge 780 nm
Spannungsversorgung	Netz 220 - 230 V, 50/60 Hz
Leistungsaufnahme	42 W
Gewicht	7,4 kg
Abmessungen	420 (B) x 390 (T) x 122 (H) mm
Betriebstemperatur	+5°C ~ +35°C
Betriebsfeuchtigkeit	5% ~ 85% (keine Feuchtigkeitskondensation)

2. Discs

LaserVision Discs

PAL-Disc

* Maximale Spielzeiten	
30 cm Active Play Disc	72 Min./beide Seiten
30 cm Long Play Disc	2 Std./beide Seiten
20 cm Active Play Disc	28 Min./beide Seiten
	14 Min./eine Seite
20 cm Long Play Disc	40 Min./beide Seiten
	20 Min./eine Seite

Spindelmotor-Drehzahl

Active Play Disc	1500 Upm
Long Play Disc	1500 Upm (innere Spur) bis 570 Upm (äußere Spur) (30 cm Disc)

Compact Discs

Disc	Durchmesser: 12 cm, 8 cm, Stärke: 1,2 mm
Drehrichtung (Ableseseite)	entgegen Uhrzeigersinn
Lineargeschwindigkeit	1,2 ~ 1,4 m/s
* Maximale Spielzeiten	
	74 Min. - 12 cm Discs
	20 Min. - 8 cm Discs (Stereo-Wiedergabe)

Compact Discs mit Video

Disc	Durchmesser: 12 cm, Stärke: 1,2 mm
Drehrichtung (Ableseseite)	entgegen Uhrzeigersinn
Lineargeschwindigkeit	Audioteil: 1,2 ~ 1,4 m/s Videoteil: 11 ~ 12 m/s
* Maximale Spielzeiten	
	Videoteil: 5 Min. (CLV) Audioteil: 20 Min. (digital)

*Die tatsächlichen Spielzeiten unterscheiden sich je nach Disc.

3. Video-Charakteristika

Format	PAL
Videoausgang	
Pegel	1 Vss nominal, negative Sync, abgeschlossen
Impedanz	75 Ω unsymmetrisch
Buchse	Cinchbuchse

4. Audio-Charakteristika

Ausgangspegel	200 mVrms (1 kHz, -20 dB)
Buchsen	beides Cinchbuchsen
Anzahl der Kanäle	2

Digital-Audio-Charakteristika

Frequenzgang	4 Hz - 20 kHz
Störspannungsabstand	105 dB (EIAJ)
Dynamikumfang	97 dB (EIAJ)
Gesamtklirrfaktor	0,003% (EIAJ)
Gleichlaufschwankungen	nicht meßbar (±0,001 %, W.PEAK) (EIAJ)

5. Andere Buchsen

Steuerung-Eingang/Ausgang	beides Minibuchsen
CD-DECK-Synchro	Minibuchse
Lichtleiterausgang	Digital-Lichtleiterbuchse
AV-Anschluß-Eingang/Ausgang	21pol. Buchse
Diese Buchse führt Video- und Audiosignale für Anschluß eines Farbfernsehmonitors (oder Fernsehgerätes) mit einer "AV CONNECTOR"-Buchse.	

Stift-Zuordnung

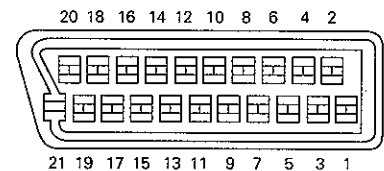

Stift-Nr.	1 Audio-2/R-Ausgang	17 Masse (GND)
	3 Audio-1/L-Ausgang	19 Video-Ausgang
	4 Masse (GND)	21 Masse (GND)
	8 Status	

6. Zubehör

Fernbedienungsgeber (CU-CLD077)	1
Trockenbatterien Größe "AAA" (IEC R03)	2
Eurostecker-Kabel	1
Audio-Anschlußkabel	1
Bedienungsanleitung	1
Garantiekarte	1

7. Funktionen

Bedienung mit Fernbedienungsgeber (CU-CLD077)

	Funktion	Active Play Disc (CAV)	Long Play Disc (CLV)	Compact-Disc mit Video	Compact-Disc
Grundfunktionen	Einseiten-Wiedergabe Pause Stop	JA JA JA	JA JA JA	JA JA JA	JA JA JA
Suche	Schnellvorlauf (vorwärts und rückwärts) Kapitel/Titel-Überspringung Direkte Kapitel/Titel-Nummer-Suche Bildnummersuche Zeitnummersuche Absolutzeitsuche	JA JA JA JA NEIN NEIN	JA JA JA NEIN JA NEIN	JA JA JA NEIN JA NEIN	JA JA JA NEIN JA JA
Programm	Kapitel/Titel-Programm-Wiedergabe Programm-Korrektur	JA JA	JA JA	JA JA	JA JA
Wiederholung	Wiederholung zwischen 2 Punkten Speicher-Wiederholung Kapitel/Titel-Wiederholung Einseiten-Wiederholung Programm-Wiederholung Zufalls-Wiederholung Programm-Zufalls-Wiederholung	JA JA JA JA JA JA*1 JA	JA JA JA JA JA JA*1 JA	JA JA JA JA JA JA JA	JA JA JA JA JA JA JA
Trickwiedergabe-funktionen	Standbild/Einzelbildfortschaltung Wiedergabe mit veränderter Geschwindigkeit (vorwärts/rückwärts, 9-stufig regelbar)	JA JA	NEIN NEIN	NEIN NEIN	NEIN NEIN
Zeit-Anzeige	Anzeige der bisherigen Zeit Anzeige der Gesamtzeit Anzeige der verbleibenden Titelzeit Anzeige der verbleibenden Gesamtzeit Anzeige von Gesamtzahl der Titel, Gesamtzeit	NEIN JA*1 NEIN JA*1 JA*1	JA NEIN NEIN JA*1 JA*1	JA NEIN JA JA JA	JA JA JA JA JA
Sonstiges	Compu-Programm/Auto-Programm-Editieren Hi-Lite Scan Intro Scan Digitalpegelregler Audiokanalwahl (Stereo, 1/L, 2/R)	JA*1 NEIN JA JA*2 JA	JA*1 NEIN JA JA*2 JA	JA JA*3 JA*4 JA JA	JA JA NEIN JA JA

*1 Nur Discs mit TOC

*2 Kann nur für Discs mit Digital-Audio-Signals verwendet werden.

*3 Nur Audioteil

*4 Nur Videoteil

HINWEIS:

Änderungen zum Zweck der Produktverbesserung vorbehalten.

FUNKTIONEN DES SPIELERS

- Display, Kapitel/Titel-Kalender
- Intro Scan, Hi-Lite Scan, Direkt-CD, Digitalpegelregler, Zufalls-Wiedergabe, Programm-Zufalls-Wiedergabe und Compu-Programm/Auto-Programm-Editieren
- Digital-Audio-Signals bei LaserVision-Discs
- Last Memory

Veröffentlicht von Pioneer Electronic Corporation.
Urheberrechtlich geschützt © 1993 Pioneer Electronic Corporation. Alle Rechte vorbehalten.

SPECIFICHE TECNICHE

1. Generali

Sistema Sistema disco LaserVision e sistema audio digitale CD
 Laser Lunghezza d'onda laser del semiconduttore: 780 nm
 Alimentazione 220 - 230 V CA, 50/60 Hz
 Consumo 42 W
 Peso 7,4 kg
 Dimensioni 420 (L) x 390 (P) x 122 (A) mm
 Temperatura di funzionamento +5°C ~ +35°C
 Umidità permessibile 5% ~ 85%
 (Non ci deve essere condensazione)

2. Disco

Dischi LaserVision

Dischi PAL

*Tempi massimi di riproduzione

Disco riproduzione standard 30 cm ... 72 min/entrambi i lati
 Disco riproduzione prolungata 30 cm ... 2 ore/entrambi i lati
 Disco riproduzione standard 20 cm ... 28 min/entrambi i lati
 14 min/un lato
 Disco riproduzione prolungata 20 cm 40 min/entrambi i lati
 20 min/un lato

Velocità motorino

Disco velocità standard 1500 g/min
 Disco velocità prolungata Da 1500 g/min (circ. int.)
 a 570 g/min (circ. est.)
 (Per un disco da 30 cm)

Dischi compatti (CD)

Disco Diam.: 12 cm, 8 cm Spessore: 1,2 mm
 Direzione rotazione (lato pickup): Antioraria
 Velocità lineare 1,2 - 1,4 m/sec
 * Tempo massimo riproduzione Dischi 12 cm 74 min
 Dischi 8 cm 20 min
 (Per riproduzione stereo)

Dischi compatti con video (CDV)

Disco Diam.: 12 cm, Spessore: 1,2 mm
 Direzione rotazione (lato pickup): Antioraria
 Velocità lineare Parte audio 1,2 - 1,4 m/sec
 Parte video 11 - 12 m/sec
 * Tempo massimo riproduzione Parte video: 5 min (CLV)
 Parte audio: 20 min (Digit.)

* Il tempo di riproduzione reale differisce per ciascun disco.

3. Caratteristiche video

Formato Standard PAL
 Uscita video
 Livello 1 Vp-p nominale, sinc. negativo, terminato
 Impedenza 75 Ω non bilanciati
 Prese Prese RCA

4. Caratteristiche audio

Livello uscita 200 mVrms (1kHz, -20dB)
 Prese Entrambe le prese RCA
 Numero canali 2

Caratteristiche audio digitale

Risposta in frequenza	4Hz - 20kHz
Rapporto S/R	105dB (EIAJ)
Gamma dinamica	97 dB (EIAJ)
Distorsione armonica totale	0,003% (EIAJ)
Wow e flutter	Limite di misurazione (± 0,001 % picco) (EIAJ)

5. Altri terminali

Ingresso/uscita comando Entrambe prese mini
 Sinc. CD-DECK Presa mini
 Uscita digitale ottica Presa digitale ottica
 Ingresso/uscita connettore AV Connettore 21 piedini
 Questo connettore fornisce i segnali audio e video per il collegamento ad un monitor TV a colori (o televisore) che possiede un terminale "AV CONNECTOR".

Assegnazione piedini



Piedino No.	1 Uscita audio 2/R	17 Terra (GND)
	3 Uscita audio 1/L	19 Uscita video
	4 Terra (GND)	21 Terra (GND)
	8 Stato	

6. Accessori

Unità di telecomando (CU-CLD077) 1
 Batterie a secco formato "AAA" (IEC R03) 2
 Cavo di peritelevisione 1
 Cavo audio 1
 Istruzioni per l'uso 1
 Scheda di garanzia 1

7. Funzioni

Funzioni dell'unità di telecomando (CU-CLD077)

	Funzione	Dischi Active Play (CAV)	Dischi Long Play (CLV)	CD con video	CD
Funzioni di base	Riproduzione di un lato Pausa Arresto	Sì Sì Sì	Sì Sì Sì	Sì Sì Sì	Sì Sì Sì
Ricerca	Avanzamento rapido (in avanti ed all'indietro) Salto capitolo/brano Ricerca diretta numero capitolo/brano Ricerca numero di quadro Ricerca numero di tempo Ricerca tempo assoluto	Sì Sì Sì Sì NO NO	Sì Sì Sì NO Sì NO	Sì Sì Sì NO Sì NO	Sì Sì Sì NO Sì Sì
Programmi	Riproduzione programmata di capitoli/brani Correzione programmi	Sì Sì	Sì Sì	Sì Sì	Sì Sì
Ripetizione	Ripetizione tra 2 punti Ripetizione con memoria Ripetizione di capitolo/brano Ripetizione di un lato Ripetizione di un programma Ripetizione casuale Ripetizione programmata casuale	Sì Sì Sì Sì Sì Sì*1 Sì	Sì Sì Sì Sì Sì Sì*1 Sì	Sì Sì Sì Sì Sì Sì Sì	Sì Sì Sì Sì Sì Sì Sì
Riproduzione variabile	Immagine ferma/avanzamento di un quadro Velocità multipla (in avanti/all'indietro variabile su 9 livelli)	Sì Sì	NO NO	NO NO	NO NO
Display del tempo	Visualizzazione del tempo trascorso Visualizzazione del tempo assoluto Visualizzazione del tempo rimanente del brano Visualizzazione del tempo rimanente totale Visualizzazione del numero totale di selezioni, del tempo totale	NO Sì*1 NO Sì*1 Sì*1	Sì NO NO Sì*1 Sì*1	Sì NO Sì Sì Sì	Sì Sì Sì Sì Sì
Altre	Compu Program/Auto Program Edit Ricerca Hi-Lite Ricerca introduzioni Controllo livello digitale Selezione canale audio (stereo, 1/S, 2/D)	Sì*1 NO Sì Sì*2 Sì	Sì*1 NO Sì Sì*2 Sì	Sì Sì*3 Sì*4 Sì Sì	Sì Sì NO Sì Sì

*1 Solo dischi TOC

*2 Può essere utilizzato solo con dischi con segnale audio digitale.

*3 Solo parte audio

*4 Solo parte video

FUNZIONI LETTORE

- Display, visualizzazione indice musicale
- Ricerca introduzioni, ricerca Hi-Lite, Direct CD, controllo livello digitale, riproduzione casuale, riproduzione programmata casuale ed edizione programmata automatica/computerizzata.
- Segnale audio digitale per dischi LaserVision
- Memoria della posizione

NOTA:

I dati tecnici ed il disegno di questo prodotto sono soggetti a cambiamenti senza preavviso a causa di miglioramenti apportati.

Publicato da Pioneer Electronic Corporation.
Copyright © 1993 Pioneer Electronic Corporation.
Tutti i diritti riservati.

Published by Pioneer Electronic Corporation.
Copyright © 1993 Pioneer Electronic Corporation.
All rights reserved.

LaserDisc is a trademark of Pioneer Electronic Corporation.

PIONEER ELECTRONIC CORPORATION 4-1, Meguro 1-Chome, Meguro-ku, Tokyo 153, Japan
PIONEER ELECTRONICS [USA] INC. 2265 East 220th Street, Long Beach, California 90810, U.S.A.
P.O. BOX 1720, Long Beach, California 90801, U.S.A.
PIONEER ELECTRONICS OF CANADA, INC. 300 Allstate Parkway Markham, Ontario L3R 0P2, Canada
PIONEER ELECTRONIC [EUROPE] N.V. Haven 1087 Keetberglaan 1, 9120 Melsele, Belgium, TEL: 03/750.05.11
PIONEER ELECTRONICS AUSTRALIA PTY. LTD. 178-184 Boundary Road, Braeside, Victoria 3195, Australia, TEL: [03] 580-9911