

PIONEER[®]
The Art of Entertainment

LaserDisc

**Gebruiksaanwijzing
Bruksanvisning
Manual de instrucciones
Manual de instruções**

CLD-800

PAL

CD/CDV/LD-SPELER
CD/CDV/LD-SPELARE
REPRODUCTOR DE CD, CDV Y LD
REPRODUTOR DE CD, CDV E LD

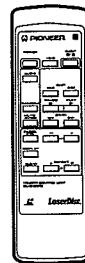
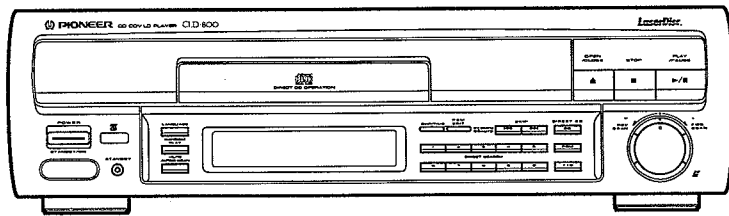

COMPACT
disc
DIGITAL AUDIO

L
LASER DISC

Nederlands

Svenska

Español

Português

IMPORTANT



The lightning flash with arrowhead, within an equilateral triangle, is intended to alert the user to the presence of uninsulated "dangerous voltage" within the product's enclosure that may be of sufficient magnitude to constitute a risk of electric shock to persons.

CAUTION

**RISK OF ELECTRIC SHOCK
DO NOT OPEN**

CAUTION:
TO PREVENT THE RISK OF ELECTRIC SHOCK, DO NOT REMOVE COVER (OR BACK). NO USER-SERVICEABLE PARTS INSIDE. REFER SERVICING TO QUALIFIED SERVICE PERSONNEL.



The exclamation point within an equilateral triangle is intended to alert the user to the presence of important operating and maintenance (servicing) instructions in the literature accompanying the appliance.

BELANGRIJK

LET OP

Dit produkt bevat een laserdiod van een hogere orde als 1. Om veiligheidsredenen mogen geen panelen worden verwijderd of de ombouw van het apparaat op andere wijze worden geopend. Laat alle reparaties over aan de vakman.

Op uw speler zijn de onderstaande waarschuwingsetiketten aangebracht:

Plaats: Op het achterpaneel van de speler

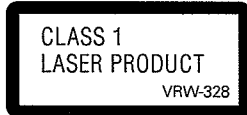

Op de bovenzijde van de speler

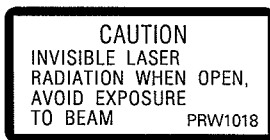

Brits model
Brittisk modell

VIKTIGT

OBSERVERA

Denna apparat innehåller en laserdiod av högre klass än 1. För att inte äventyra säkerheten får du inte ta bort någon del av höljet eller försöka komma in i apparaten på något annat sätt. Överlåt all service till kvalificerad personal.

Följande varningsetiketter finns på apparaten:

Placering: På apparatens baksida

På apparathöljet

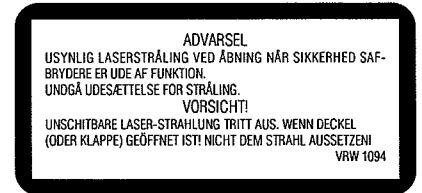
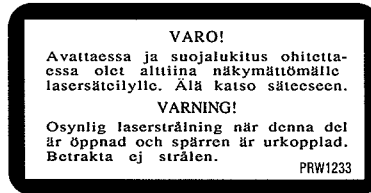

Europees model
Europeisk modell

"Dit produkt voldoet aan de radio-ontstoringvoorschriften van de Richtlijn van de EG Raad (87/308/EEC)".

DE NETSCHAKELAAR IS IN HET SECUNDAIRE VOEDINGSCIRCUIT OPGENOMEN. DIT BETEKENT DAT HET APPARAAT NIET VOLLEDIG VAN HET LICHTNET IS LOSGEKOPPELD ALS DEN NETSCHAKELAAR OP 'STANDBY' STAAT.

STRÖMBRYTAREN ÄR ANSLUTEN TILL TRANSFORMATORSEKUNKÄREN OCH AVSKILJER DÄRFÖR INTE APPARATEN FRÅN NÄTET I BEREDSKAPSLÄGE (STANDBY)

- Deze speler is geschikt voor gebruik met laser disks (LD), video compact disks (CDV) en CD's met de onderstaande symbolen:

(LASERDISK-SYSTEEM)/(Laser Vision Disc)*



Dit is het merkteken van LASERDISC (LaserVision videodisk).

- * Laserdisk-spelers en disks voorzien van dit symbool en met gebruik van dezelfde televisiesystemen zijn compatibel.

(Kompakt disk)



(8 cm kompakt disk)



(**CD VIDEO SYSTEM)



- ** CD Videodisks zijn opgenomen met zogenaamde subcodes; dit zijn codes die geen werkelijk geluid bevatten maar de inhoud van de disk (TOC data) aangegeven, zoals de fragment- en indexnummers. Enkele disks beschikken echter niet over deze codes.

- Denna enhet kan användas med laserskivor, CD-skivor och CD-videoskivor som är märkta på följande sätt:

(LASERDISC SYSTEM)/(LaserVision skivor)*



Detta är den enhetliga symbolen för LASERDISC (LaserVision videoskivor).

- * Laserskivspelare och skivor som är försedda med denna symbol och använder samma TV-system är ömsesidigt kompatibla.

(CD-skiva)



(8 cm CD-skiva)



(**CD VIDEO SYSTEM)



- ** Skivor med flerkanalers ljudspår och digitalljud (CD VIDEO LD) anges här som CD-videoskivor. CD-videoskivor är inspelade med underliggande koder som har innehållsdata (TOC) såsom spårnummer, indexnummer o.dyl. Det finns dock vissa skivor som inte har dessa markeringar.

Er kan slecht één disk per keer worden geplaatst. Het tegelijkertijd op elkaar plaatsen van een LaserVision disk, CD, een 8 cm CD of een CD met video kan tot beschadiging van het toestel leiden of krassen op de disks veroorzaken. Plaats slechts één disk.

Endast en skiva kan sättas i åt gången. Det kan uppstå skador på skivspelaren eller på skivorna om en laserskiva, en CD-skiva, en 8 cm CD-skiva eller en CD-videoskiva sätts i ovanpå varandra. Sätt aldrig i mer än en skiva åt gången.

IMPORTANTE

PRECAUCION

Este producto contiene un diodo de láser de clase superior a 1. Para mantener la seguridad apropiada, no quite ninguna tapa ni trate de acceder al interior del aparato. Confíe todo el mantenimiento a personal técnico cualificado.

En su aparato se han aplicado las siguientes etiquetas precautorias:

Ubicación: Situada en el panel posterior del reproductor

CLASS 1
LASER PRODUCT

VRW-328

En la cubierta del reproductor

CAUTION
INVISIBLE LASER
RADIATION WHEN OPEN,
AVOID EXPOSURE
TO BEAM PRW1018

Modelo para el Reino Unido
Modelo británico

IMPORTANTE

PRECAUÇÃO

Este produto contém um diodo laser de categoria acima da classe 1. Por questões de segurança, não se deve remover nenhuma das coberturas nem tentar ganhar acesso ao interior do produto. Recomenda-se entrar em contato com pessoal qualificado em caso de necessidade de serviços especializados.

As seguintes indicações são providas externamente no aparelho:

Localização: Painel posterior do aparelho

CLASS 1
LASER PRODUCT

VRW-328

Sobre a tampa do aparelho

VARO!
Avattaessa ja suojalukitus ohitetta-
essa olet alttiina näkymättömälle
lasersäteilylle. Älä katso säteeseen.
VARNING!
Osynlig laserstrålning när denna del
är öppnad och spärren är urkopplad.
Betrakta ej strålen. PRW1233

ADVARSEL
USYNLIG LASERSTRÅLING VED ÅBNING NÅR SIKKERHED SAF-
BRYDERE ER UDE AF FUNKTION.
UNDGÅ UDESÆTTELSE FOR STRÅLING.
VORSICHT!
UNSICHTBARE LASER-STRÄHLUNG TRITTS AUS, WENN DECKEL
(ODER KLAPPE) GEÖFFNET IST! NICHT DEM STRAHL AUSSETZEN!
VRW 1084

Modelo para Europa
Modelo europeu

"Este aparato cumple las normas para Interferencias de Radio establecidas por la Directriz de la CE (87/308/EEC)."

EL INTERRUPTOR DE LA ALIMENTACION ESTA CONECTADO EN SECUNDARIO Y POR LO TANTO NO DESCONECTA AL APARATO DE LA RED CUANDO ESTE EN LA POSICION DE ALIMENTACION EN RESERVA (STANDBY).

■ Este reproductor puede utilizarse con discos láser, discos compactos y discos compactos con video que tengan los símbolos siguientes:

(SISTEMA LASERDISC)/Disco LaserVision)*



Este es el símbolo unificado de LASERDISC (videodisco LaserVision).

* Los discos y reproductores LaserDisc que lleven este símbolo y utilicen el mismo sistema de televisión son mutuamente compatibles.

(Disco compacto) (**CD VIDEO SYSTEM)



(Disco compacto de 8 cm)



** Los videodiscos CD tienen grabados códigos secundarios que son grabaciones sin sonido de datos TOC (índice) como por ejemplo, números de pistas, números índice, etc. Sin embargo, hay discos que no tienen estas marcas.

"Este produto satisfaz às exigências das normas sobre interferências de rádio da Comunidade Económica Europeia (87/308/EEC)."

O INTERRUPTOR DE ENERGIA ESTÁ CONECTADO A UM CIRCUITO SECUNDÁRIO E, ASSIM SENDO, NÃO DESCONECTA O APARELHO DA ALIMENTAÇÃO DE ENERGIA QUANDO NA POSIÇÃO DE PRONTIDÃO (STANDBY).

■ Este aparelho pode ser utilizado com discos laser, discos compactos digitais sonoros e discos compactos digitais audiovisuais que levam os seguintes símbolos:

(SISTEMA DE DISCO LASER)/(Disco Compacto Audiovisual)*



Reprodutores e discos laser que levam este símbolo e utilizam o mesmo sistema de televisão são mutuamente compatíveis.

* Reprodores e discos compactos digitais que levam esta marca e utilizam o mesmo sistema de televisão são mutuamente compatíveis.

Disco Compacto Digital Sonoro



SISTEMA DE DISCO COMPACTO DIGITAL AUDIOVISUAL**



Disco Compacto Digital Sonoro de 8 cm



** Videodiscos compactos digitais são gravados com subcódigos, os quais consistem em dados de seu conteúdo (TOC) tais como números de faixa e de índice, entre outros. Contudo, existem discos que não levam estas marcas.

Sólo puede introducirse un disco cada vez en el aparato. La introducción de un disco LaserVision, un disco compacto, un disco compacto de 8 cm o un disco compacto con video, uno sobre otro, puede producir averías o que los discos se rayen. Introduzca por favor un solo disco cada vez.

Somente um disco de cada vez pode ser colocado no aparelho. Caso se coloque um disco laser audiovisual, disco compacto digital sonoro de 8 cm ou videodisco compacto digital sobre outro disco, isto pode resultar em quebra ou arranhamento dos discos. Assim sendo, deve-se utilizar apenas um disco de cada vez.

Hartelijk dank voor de aanschaf van dit Pioneer produkt. Lees de gebruiksaanwijzing aandachtig door zodat u het apparaat op de juiste wijze kunt bedienen. Bewaar de gebruiksaanwijzing voor het geval u deze in de toekomst nogmaals nodig heeft. Het is mogelijk dat in bepaalde landen of gebieden de uitvoering van de netstekker en het stopcontact verschilt van hetgeen in deze gebruiksaanwijzing is afgebeeld. De aansluitmethode en bediening zijn in dergelijke gevallen echter precies hetzelfde.

Tack för ditt val av denna Pioneer-produkt. Läs noggrant igenom denna bruksanvisning, så att du lär dig att använda apparaten på rätt sätt. Förvara därefter bruksanvisningen på lämplig plats. I vissa länder kan nätkabelkontakten och vägguttaget ha en annan utformning än den som visas i bruksanvisningens bilder. Anslutningsmetoden och manövreringen är dock densamma.

INHOUDSOPGAVE

VOORZORGSMAATRETTGELEN	6
KENMERKEN EN FUNKTIE	10
ACCESSOIRES	14
DISKS	16
ONDERHOUD VAN DISKS	18
AANSLUITINGEN	22
NAMEN EN FUNKTIES VAN BEDIENINGSORGANEN OP HET VOORPANEEL	26
NAMEN EN FUNKTIES VAN BEDIENINGSORGANEN OP DE AFSTANDSBEDIENING	30
OMSCHAKELLEN VAN HET DISPLAY	34
WEERGAVE VAN EEN LD, CDV OF CD	40
EEN BEPAALD GEDEELTE OPZOEKEN (AFTASTEN)	48
EEN BEPAALD FRAGMENT OPZOEKEN (Zoeken van een fragment/Verspringen/ Hi-Lite/intro-aftastweergave)	50
EEN BEPAALD TIJD/BEELDNUMMER OPZOEKEN (Tijdnummerzoeken/Fragment tijd zoeken/ ABS tijd zoeken/Beeldnummerzoeken)	54
SPECIALE FUNKTIES VOOR CD (CD-Direkt)	56
ALLE FRAGMENTEN IN WILLEKEURIGE VOLGORDE WEERGEVEN (Willekeurige weergave)	58
EEN BEPAALD GEDEELTE HERHAALD WEERGEVEN (HERHAALDE WEERGAVE)	60
WEERGAVE VAN BEPAALDE SCENES/FRAGMENTEN (GEPROGRAMMEERDE WEERGAVE)	64
PROGRAMMEREN VAN FRAGMENTEN VOOR WEERGAVE BINNEN EEN BEPAALDE TIJDSDUUR (Computer-gestuurde montage/automatische geprogrammeerde montage)	68
OPLOSSEN VAN MOILIKHEDEN	70
TECHNISCHE GEGEVENS	78

INNEHÅLL

OBSERVERA	6
EGENSKAPER OCH FUNKTIONER	10
TILLBEHÖR	14
SKIVTYPER	16
SKIVORNAS VÅRD	18
ANSLUTNINGAR	22
BENÄMNINGAR OCH FUNKTIONER FÖR FRAMSIDANS REGLAGE	26
BENÄMNINGAR OCH FUNKTIONER FÖR FJÄRRKONTROLLENS REGLAGE	30
INDIKERINGARNAS VISNING PÅ SKÄRMEN	34
UPPSPELNING AV LASERSKIVA, CD-VIDEOSKIVA ELLER CD-SKIVA	40
SÖKNING EFTER ETT SPECIELLT STÄLLE PÅ SKIVAN (BILDSÖKNING)	48
SÖKNING EFTER ETT SPECIELLT AVSNITT/SPÅR (Sökning av avsnitt/spår/Överhoppning av avsnitt/spår/ Snabblyssning/visning av höjdpunkterna/ inledningarna)	50
SÖKNING EFTER EN SPECIELL TIDPUNKT/BILDRUTA (Sökning efter en tidpunkt/Tidssökning i ett spår/ ABS-tidssökning/Bildnummersökning)	54
SPECIALFUNKTIONER FÖR CD-SKIVOR (Direkt CD-funktion)	56
UPPSPELNING AV SAMTLIGA AVSNITT/SPÅR I SLUMPMÄSSIG ORDNING (Slumpmässig skivspelning)	58
REPETERAD UPPSPELNING AV ÖNSKAT STÄLLE PÅ SKIVAN (REPETERING)	60
UPPSPELNING AV ENBART ÖNSKADE SCENER/ SPÅR (PROGRAMMERAD SKIVSPELNING)	64
PROGRAMMERING AV AVSNITT/SPÅR SOM SKA SPELAS UPP INOM EN ANGIVEN TIDSRYMD (Datorstyrd/automatisk programredigering)	68
FELSÖKNING	72
TEKNISKA DATA	80

Gracias por la adquisición de este producto Pioneer. Para saber cómo utilizar correctamente su modelo, lea cuidadosamente este manual de instrucciones. Después de haber finalizado su lectura, guárdelo en un lugar seguro para futuras referencias.

En algunos países o regiones, la forma de la clavija de alimentación y de la toma de corriente pueden ser diferentes a la indicada en las ilustraciones explicatorias, sin embargo el método de conexión y operación de la unidad es idéntico.

Agradecemos muitíssimo pela compra deste produto Pioneer. Favor ler as instruções de peração a fim de poder operar o aparelho apropriadamente. Após a leitura das instruções, não esqueçer de guardar o manual para futuras consultas.

Em alguns países ou regiões, a forma da tomada de força e da saída de força podem diferir dos desenhos explicativos. No entanto, o método de conexão e operação da unidade é igual.

INDICE

PRECAUCIONES	7
CARACTERISTICAS Y FUNCIONES	11
ACCESORIOS	15
DISCOS	17
CUIDADO DE LOS DISCOS	19
CONEXIONES	22
NOMBRES Y FUNCIONES DE LOS CONTROLES DEL PANEL DELANTERO	27
NOMBRES Y FUNCIONES DE LOS CONTROLES DEL MANDO A DISTANCIA	31
CAMBIO DE VISUALIZACION	35
PARA REPRODUCIR UN DISCO LD, CDV O CD	41
PARA BUSCAR UN PASAJE PARTICULAR (EXPLORACIÓN)	49
PARA BUSCAR UN CAPITULO/PISTA PARTICULAR (Búsqueda de capítulos (pistas)/Salto de capítulo (pista)/ Exploración tras cierto tiempo transcurrido/exploración de introducciones)	51
PARA BUSCAR UN TIEMPO/FOTOGRAMA PARTICULAR (Búsqueda de número de tiempo/ Búsqueda de tiempo de pistas/Búsqueda de tiempo ABS/Búsqueda de número de fotograma)	55
FUNCIONES PARTICULARES PARA CD (Función CD directa)	57
PARA REPRODUCIR TODOS LOS CAPITULOS/ PISTAS EN ORDEN ALEATORIO (Reproducción aleatoria)	59
PARA REPRODUCIR REPETIDAMENTE UN PASAJE DESEADO (REPRODUCCION REPETIDA)	61
PARA REPRODUCIR SOLAMENTE LAS ESCENAS/ PISTAS DESEADAS (REPRODUCCION PROGRAMADA)	65
PROGRAMACION DE CAPITULOS/PISTAS QUE VAN A REPRODUCIRSE DENTRO DE UN PERIODO DE TIEMPO ESPECIFICADO	69
LOCALIZACION DE AVERIAS	74
ESPECIFICACIONES	82

CONTEÚDO

PRECAUÇÕES	7
CARACTERÍSTICAS E FUNÇÕES	11
ACESSÓRIOS	15
DISCOS	17
MANIPULAÇÃO DOS DISCOS	19
CONEXÕES	22
DENOMINAÇÕES E FUNÇÕES DOS COMPONENTES DO PAINEL FRONTAL	27
DENOMINAÇÕES E FUNÇÕES DOS COMPONENTES DA UNIDADE DE CONTROLO REMOTO	31
COMUTAÇÃO DE INDICAÇÃO NA TELA	35
REPRODUÇÃO DE DISCO LASER (LD), VIDEODISCO (CDV) OU DISCO COMPACTO DIGITAL SONORO (CD)	41
BUSCA DE UM TRECHO DESEJADO (SCAN)	49
BUSCA DE UM CAPÍTULO/FAIXA DESEJADO (Busca de capítulo (faixa)/Supressão de capítulo (faixa)/ Exploração com realce parcial/ exploração introdutória)	51
BUSCA DE UM TEMPO/QUADRO DESEJADO (Busca de número de tempo/Busca de tempo de faixa/ Busca de um ponto pela especificação do tempo de reprodução decorrido a partir do início do disco (ABS)/Busca de número de quadro)	55
FUNCIONES PARTICULARES PARA DISCOS COMPACTOS DIGITAIS SONOROS (CD) (Conexão directa de disco compacto digital sonoro (CD))	57
REPRODUÇÃO DE TODOS OS CAPÍTULOS/FAIXAS EM ORDEM ALEATÓRIA (Reprodução em ordem aleatória)	59
REPRODUÇÃO REPETIDA DE UM TRECHO DESEJADO (REPRODUÇÃO REPETIDA)	61
REPRODUÇÃO SOMENTE DAS CENAS/FAIXAS DESEJADAS (REPETIÇÃO PROGRAMADA)	65
PROGRAMAÇÃO DE CAPÍTULOS/FAIXAS PARA REPRODUÇÃO DENTRO DE UM DETERMINADO PERÍODO DE TEMPO (Edição/montagem de programação automática/computadorizada)	69
DETECÇÃO DE DEFEITOS	76
ESPECIFICAÇÕES	84

VOORZORGSMAATREGELEN

Verwijder alvorens het toestel te transporteren eerst de disk, sluit de disklade, schakel de spanning uit en trek het netsnoer uit het stopcontact nadat de "OFF" aanduiding niet meer op het display dooft.

INSTALLEREN VAN DE SPELER

- Plaats de speler op een stabiele ondergrond naast de televisie en het stereosysteem waarmee de speler gaat worden gebruikt.
- Bij gebruik van de speler met een stereosysteem dienen de luidsprekers uit de buurt van de televisie (of TV monitor) te worden opgesteld.
- Plaats geen zware voorwerpen zoals een televisie of TV monitor bovenop de speler.
- Plaats de speler niet bovenop het televisietoestel of op de TV monitor. Houd de speler tevens uit de buurt van toestellen als cassette-decks die gevoelig zijn voor magnetische velden.

Bij ontvangst van FM of AM zenders kan ruis worden opgewekt als de speler ingeschakeld staat. Schakel de speler uit wanneer deze niet gebruikt wordt.

Stel tevens de stand of richting van de antenne bij wanneer er ruis te horen is bij ontvangst van radiozenders via een binnenantenne.

INSTALLER DE SPELER OP EEN GOED GEVENTILEERDE PLAATS UIT DE BUURT VAN WARMTEBRONNEN EN VOCHT

Plaats de speler niet op een plek die blootstaat aan het directe zonlicht of bij een kachel of radiator, enz. Dit kan een nadelige invloed hebben op de afwerking en de interne componenten. Vermijd tevens een vochtige of stoffige plaats. Dit kan n.l. leiden tot een defect of ongelukken. Plaats de speler niet bij het gasfornuis waar deze bloot staat aan rook, stoom of hitte.

VERMIJD WARMTEBRONNEN

Plaats de speler niet bovenop warmtebronnen zoals een versterker. Indien u de speler in een audiorek plaatst, dient u het toestel evenmin dichtbij andere componenten die warmte afgeven te plaatsen. Plaats het toestel altijd onder deze componenten met voldoende ruimte voor ventilatie, en op een niet stoffige plaats. Vermijd plaatsing van de speler op een ondergrond als dikke tapijten, bedden en sofa's die de ventilatie onder de speler kunnen hinderen en zo schade kunnen veroorzaken.

VOORZORGSMAATREGELEN BIJ AUTOMATISCH LADEN

Daar deze speler uitgevoerd is met een automatisch laadsysteem, kunt u de toets op de speler of afstandsbediening gebruiken voor het openen en sluiten van de diskschuif. Oefen geen kracht uit op de bewegende diskschuif om schade te voorkomen.

De motor voor de CD draait ook wanneer de speler in de pauzefunctie is geschakeld. Een draaiende motor terwijl de pauzefunctie is ingeschakeld kan de levensduur van de motor verkorten. Houd daarom de pauzefunctie van de speler niet te lang ingeschakeld.

OBSERVERA

Före eventuell framtida transport av skivspelaren: Ta först ur skivan (om en sådan sitter i), stäng och för in skivtallriken och slå av strömmen. Avvakta tills indikeringen OFF slocknar i teckenfönstret och koppla sedan ur nätkabeln.

APPARATENS PLACERING

- Ställ apparaten på ett stadigt underlag i närheten av den TV-mottagare och den stereoanläggning som skall användas tillsammans med apparaten.
- När apparaten används i kombination med en stereoanläggning, skall högtalarna ställas på avstånd från TV-mottagaren (eller TV-monitorn).
- Ställ aldrig tunga föremål som TV-mottagare eller TV-monitor ovanpå denna apparat.
- Ställ inte denna apparat ovanpå TV-mottagare eller TV-monitor. Håll också denna apparat på avstånd från kassettdäck och andra enheter som är känsliga för magnetiska fält.

Signalstörningar kan alstras om denna apparat sätts på under mottagning av FM/AM-sändningar. Stäng av apparaten när den inte längre skall användas.

Om signalstörningar uppträder vid radiomottagning med en inomhusantenn, skall du ändra antennens placering eller riktning.

STÄLL APPARATEN PÅ EN VÄLVENTILERAD PLATS, DÄR DEN INTE UTSÄTTS FÖR HÖG TEMPERATUR ELLER FUKTIGHET

Ställ inte apparaten där den kan utsättas för direkt solljus eller värme från element och liknande. Stark värme kan skada både höljet och delarna inne i apparaten. Det finns risk för att apparaten fungerar fel, om den ställs på ett fuktigt eller dammigt ställe. Undvik också att ställa apparaten nära en spis, där den kan utsättas för fettstänk, os och värme.

UNDTVIK VÄRMEKÄLLOR

Ställ inte apparaten på utrustning som avger värme, till exempel en förstärkare. Om apparaten placeras i ett fack tillsammans med andra komponenter, skall du undvika värmealstrande komponenter genom att ställa denna apparat under dem och på platser där det inte finns damm och där ventilationen är bra. Undvik att ställa apparaten på luddiga mattor, sängar och soffor, vars ytor kan blockera ventilationen under apparaten och skada den.

OBSERVERA OM AUTO-LADDNING AV SKIVOR

Apparaten har automatisk skivladdning. Använd därför knappen på huvudapparaten eller fjärrkontrollen för att föra ut eller dra in skivfacket. Var noga med att inte vidröra skivfacket när det rör sig. Då kan det skadas.

Skivtallrikens motor roterar även när skivspelaren har ställts i pausläget. Lämna inte skivspelaren i pausläget alltför länge då detta kan göra att motorns livslängd förkortas.

PRECAUCIONES

Si fuese necesario transportar este aparato en el futuro, no se olvide de extraer primero el disco (si lo hubiese), cerrar el plato del disco, desconectar la alimentación y, después de que el indicador "OFF" se apague en el visor, desconectar el cable de la alimentación.

INSTALACION DEL REPRODUCTOR

- Coloque el reproductor sobre una plataforma estable cercana al televisor y al sistema estéreo que vaya a emplear con el reproductor.
- Cuando emplee el reproductor con un sistema estéreo, los altavoces deberá colocarlos alejados del televisor (o el televisor monitor).
- No coloque objetos pesados, tales como un televisor, sobre el reproductor.
- No coloque el reproductor sobre el televisor o el televisor monitor. Además, mantenga el reproductor alejado de dispositivos, tales como magnetófonos, que sean sensibles a campos magnéticos.

Cuando se estén recibiendo emisoras de FM o AM, es posible que se generen ruidos si la alimentación del reproductor está conectada. Cuando no vaya a emplear el reproductor, desconecte su alimentación.

Además, si se produce ruido cuando se estén recibiendo emisoras de radiodifusión con una antena interior, ajuste la posición o la orientación de la antena.

INSTALE EL REPRODUCTOR EN UN LUGAR BIEN VENTILADO ALEJADO DEL CALOR Y LA HUMEDAD.

No instale el reproductor en un lugar sometido a la luz solar directa, ni cerca de una estufa, un radiador, etc. Esto podrá afectar adversamente la caja y los componentes internos. Además, evite instalar el reproductor en un lugar húmedo o polvoriento. Esto podría resultar en mal funcionamiento o accidentes. No instale el reproductor cerca de una cocina ya que podría verse afectado por el humo, vapor, o calor.

EVITE FUENTES DE CALOR

No coloque el reproductor sobre fuentes de calor, tales como un amplificador. Cuando lo instale con componentes de audio en un bastidor, evite los componentes que generen calor, colocando el reproductor debajo de tales componentes donde exista una ventilación adecuada y no haya mucho polvo. Evite colocar el reproductor sobre superficies tales como alfombras con pelusa, camas, y sofás porque podrían bloquear la ventilación debajo del reproductor y dañarlo.

PRECAUCIONES PARA LAS OPERACIONES DE CARGA AUTOMÁTICA

Como este reproductor posee una construcción de carga automática, emplee la tecla del reproductor o del mando a distancia para abrir y cerrar el plato del disco. Para evitar daños, tenga cuidado de no aplicar ninguna fuerza al plato del disco en movimiento.

Cuando el reproductor está en el modo de pausa, el motor de rotación del disco sigue girando. Como al dejar el reproductor bajo esta condición la duración del motor puede reducirse, no deje el reproductor en el modo de pausa durante largos periodos de tiempo.

PRECAUÇÕES

Caso seja necessário transportar ou despachar este aparelho futuramente, não esquecer de retirar o disco (caso haja) e recolher o prato fechando seu compartimento e certificar-se de desligar o interruptor de alimentação de energia e, após a indicação de desligado (OFF) apagar no mostrador, desconectar o cabo de alimentação elétrica da tomada.

INSTALAÇÃO DO APARELHO

- Deve-se colocá-lo sobre uma base estável próxima ao televisor e ao sistema estereofônico a ser usado com este aparelho.
- Ao utilizar este aparelho com um sistema estereofônico, deve-se colocar os alto-falantes em um local afastado do televisor (ou monitor).
- Não colocar objetos pesados tais como um televisor ou monitor sobre o aparelho.
- Não se deve colocar o aparelho sobre um televisor ou monitor. Além disso, deve-se manter o aparelho afastado de unidades magnetofônicas sensíveis a campos magnéticos.

Quando da recepção de radiodifusões em frequência modulada ou amplitude modulada, pode haver geração de ruído caso o aparelho esteja ligado.

Além disso, caso haja interferência sonora quando da recepção de transmissões de rádio por uma antena interna, deve-se ajustar a posição ou o direcionamento da antena.

O APARELHO DEVE SER INSTALADO EM UM LOCAL BEM VENTILADO, LIVRE DE EFEITOS DE CALOR E UMIDADE.

Não instalar o aparelho em um local sujeito à luz direta do sol nem próximo a um aquecedor, radiador ou outra fonte geradora de calor, tendo em vista que isto pode afetar de modo adverso sua caixa e seus componentes internos. Além disso, deve-se evitar instalar o aparelho em um local úmido ou poeirento. Não instalar o aparelho próximo a um aquecedor de ambiente para evitar que seja afetado por fumaça, vapor ou calor.

EVITAR FONTES DE CALOR.

Não colocar o aparelho sobre fontes que geram calor, tais como um amplificador. Ao instalar o aparelho juntamente com componentes de áudio em uma estante, observar as fontes de calor e instalar o aparelho abaixo de tais componentes, onde haja boa ventilação e não tenha muita poeira.

Evitar instalar o aparelho sobre superfícies macias tais como tapetes, camas, sofás ou outras que podem bloquear os orifícios de ventilação sob o aparelho e causar-lhe prejuízos.

PRECAUÇÕES COM RESPEITO À OPERAÇÃO DE CARREGAMENTO AUTOMÁTICO

Tendo em vista que o aparelho tem função de carregamento automático, para tal deve-se utilizar a respectiva tecla que se encontra no próprio aparelho ou na unidade de controle remoto para abrir e fechar o compartimento do prato de disco. Para evitar causar danos ao aparelho, tomar cuidado para não aplicar força alguma sobre o prato.

Mesmo quando o aparelho esta no modo de pausa, o motor do disco continua girando. Como em deixar o aparelho esta posição pode encurtar a vida do motor, não deixar o aparelho no modo de pausa por longos periodos de tempo

VOORZORGSMAATREGELEN

STREEPPATRONEN VERSCHIJNEN IN BEELD

Streepatronen kunnen verschijnen tijdens een televisieprogramma als de speler ingeschakeld is, afhankelijk van de kwaliteit van de televisiezender. Dit is geen defect van de televisie of van de speler. Indien er strepen op het televisiebeeld verschijnen, hetgeen vooral voor kan komen als u erg lang televisie kijkt, dient u de speler uit te schakelen.

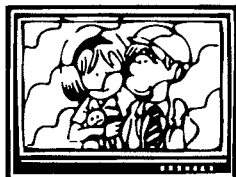

KONDENSATIE

Vocht vormt zich binnenin het bedieningsgedeelte van de speler als deze van een koude naar een warme omgeving overgebracht wordt of als de temperatuur in de kamer plotseling stijgt. De werking van de speler zal verslechteren wanneer dit gebeurt. Om dit te voorkomen, laat de speler ongeveer een uur voor het inschakelen in de nieuwe omgeving staan of zorg ervoor dat de temperatuur in de kamer slechts geleidelijk stijgt.

Dezelfde symptomen kunnen zich voordoen tijdens de zomer als de speler blootgesteld wordt aan de luchtstroom van een air-conditioning. Zet de speler in dit geval op een andere de plaats.

WAARSCHUWING NETSNOER

Pak het netsnoer beet bij de stekker. Trek de stekker er niet uit door aan het snoer te trekken en trek nooit aan het netsnoer met natte handen aangezien dit kortsluiting of een elektrische schok tot gevolg kan hebben. Plaats geen toestel, meubelstuk o.i.d. op het netsnoer, en klem het niet vast. Maak er nooit een knoop in en verbind het evenmin met andere snoeren. De netsnoeren dienen zo te worden geleid dat er niet per ongeluk iemand op gaat staan. Een beschadigd netsnoer kan brand of een elektrische schok veroorzaken. Controleer het netsnoer af en toe. Wanneer u de indruk krijgt dat het beschadigd is, dient u bij uw dichtstbijzijnde erkende PIONEER onderhoudscentrum of uw dealer een nieuw snoer te kopen.

REINIGEN

Reinig het toestel met een zachte, droge doek. Bovochtig een doek in een zwakke oplossing van water en milde zeep en wring de doek goed uit voor het verwijderen van hardnekkig vlekken. Veeg met een droge doek na. Gebruik geen vluchtige reinigingsmiddelen zoals benzine of verfreiniger daar deze de afwerking mogelijk aantasten.

Onregelmatige werking van dit toestel kan worden veroorzaakt door bliksem, statische elektriciteit, of andere storingen van buitenaf. Om het toestel weer normaal te laten werken, de spanning uit- en dan weer inschakelen, of het netsnoer uit het stopcontact trekken en vervolgens er weer insteken.

OBSERVERA

STÖRNINGSRÄNDER I TV-RUTAN

Om du sätter på denna apparat medan du tittar på TV, kan störningsränder synas i TV-rutan vid mottagning av vissa TV-program. Detta betyder inte att fel har uppstått på TV-mottagaren eller denna apparat. Om störningsränder uppträder när du tittar på TV, eller om du skall titta på TV en längre tid, skall du stänga av denna apparat.

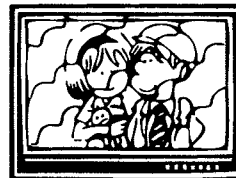

KONDENS

Om apparaten flyttas från en kall omgivning in till ett varmt rum, eller om temperaturen i rummet höjs snabbt och kraftigt, kommer kondens att bildas inne i apparaten och då försämras dess prestanda. För att undvika detta skall du låta apparaten stå i sin nya omgivning i ca. en timme innan den sätts på, eller höja rumstemperaturen sakta.

Kondens kan också bildas sommartid, om apparaten utsätts för luftströmmen från en luftkonditionering. I detta fall skall du flytta denna apparat.

VAR FÖRSIKTIG MED NÄTSLADDEN

Håll endast i stickkontakten. Dra inte ut kontakten ur el-uttaget genom att hålla i sladden. Rör aldrig kabel eller stickkontakt med våta händer, eftersom detta kan resultera i kortslutning eller elektrisk stöt. Ställ inte apparater eller andra saker, t.ex. möbler, ovanpå nätsladden. Slå inte knutor på kabeln och vira inte ihop den med andra kablar. Dra nätsladdarna så det inte finns risk att man trampar på dem. Om en nätsladd skadas finns det risk för eld eller elektrisk stöt. Kontrollera nätsladden med jämna mellanrum. Om du upptäcker skador på den bör du kontakta din närmaste auktoriserade PIONEER-serviceverkstad eller din återförsäljare och få den utbytt.

RENGÖRING

Använd en mjuk, torr trasa för rengöring. Om smutsen är svår att få bort kan trasan fuktas i en lösning bestående av 1 del mildt rengöringsmedel och 5-6 delar vatten. Vrid ur trasan ordentligt före rengöringen. Torka sedan av med en torr trasa. Använd inga flyktiga lösningar såsom bensin eller thinner då dessa lösningar kan skada ytbehandlingen.

Apparaten kan börja fungera fel på grund av åskväder, statisk elektricitet eller andra yttre störningar. Om detta inträffar skall du stänga av och sätta på apparaten igen, eller dra ur nätkontakten och åter sätta in den, så att apparaten åter fungerar på rätt sätt.

PRECAUCIONES

PATRONES DE RAYAS QUE APARECEN EN UN PROGRAMA DE TELEVISION

Es posible que aparezcan patrones de rayas durante un programa de televisión si la alimentación del reproductor está conectada, dependiendo de la calidad de recepción de la emisora de televisión. Esto no significa mal funcionamiento del televisor ni del reproductor. Si aparecen rayas durante la contemplación de televisión, o para contemplar televisión durante períodos largos de tiempo, desconecte la alimentación del reproductor.

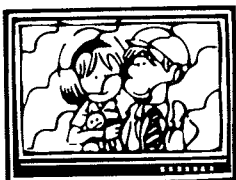

CONDENSACION

Si traslada el reproductor de un lugar frío a una sala cálida, o cuando la temperatura de la sala aumente rápidamente, se condensará humedad en la sección de operación del reproductor. Cuando suceda esto, el rendimiento del reproductor se verá afectado.

Para evitar esto, deje el reproductor en su nuevo ambiente durante aproximadamente una hora antes de conectar su alimentación, o cerciórese de que la temperatura de la sala aumente gradualmente.

De igual forma, los síntomas de condensación pueden causarse durante el verano si el reproductor está expuesto a la brisa de un acondicionador de aire. En tales casos, cambie la ubicación del reproductor.

PRECAUCIONES CONCERNIENTES A LA MANIPULACIÓN DEL CABLE DE ALIMENTACIÓN

Tome el cable de alimentación por la clavija. No extraiga la clavija tirando del cable. Nunca toque el cable de alimentación cuando sus manos estén mojadas, ya que esto podría causar cortocircuitos o descargas eléctricas. No coloque la unidad, algún mueble, etc., sobre el cable de alimentación. Asegúrese de no hacer nudos en el cable ni de unirlos a otros cables. Los cables de alimentación deberán ser dispuestos de tal forma que la probabilidad de que sean pisados sea mínima. Una cable de alimentación dañado podrá causar incendios o descargas eléctricas. Revise el cable de alimentación está dañado, solicite el reemplazo del mismo al centro de servicio autorizado PIONEER más cercano, o a su distribuidor.

LIMPIEZA

Para la limpieza, emplee un paño suave y seco. Si la suciedad es difícil de quitar, humedezca el paño en una solución de detergente del hogar diluido en agua (una parte de detergente por seis de agua); primero estruje bien el paño y después frote. Emplee luego un paño seco para secar el aparato. No utilice ningún agente volátil, como bencina o diluyente de pintura, ya que podría estropear la superficie del reproductor.

Las tormentas eléctricas, la electricidad estática, y otras interferencias externas, podrán ser causa de un funcionamiento anormal de la unidad. Para reanudar la operación normal, desactive el interruptor de alimentación y actívelo nuevamente, o desconecte el cable de alimentación de CA y conéctelo luego nuevamente.

PRECAUÇÕES

INTERFERÊNCIA NA IMAGEM DE TELEVISÃO

Certas interferências podem aparecer durante um programa de televisão quando este aparelho está ligado, dependendo da qualidade de recepção da teledifusora. Isto não significa mal funcionamento do televisor nem do aparelho. Caso listras ou outras interferências de imagem apareçam durante um programa de televisão ou depois de assistir televisão durante muito tempo, recomenda-se desligar o aparelho.

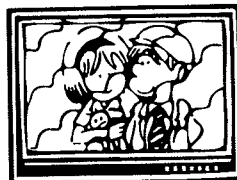

CONDENSAÇÃO

Caso o aparelho seja levado de um lugar frio para um mais quente ou a temperatura ambiente suba repentinamente, a umidade condensará sobre a parte operacional do aparelho. Caso isto aconteça, o desempenho do aparelho será prejudicado.

Para evitar que isto ocorra, deve-se deixar o aparelho descansando para que se acostume à nova temperatura por cerca de uma hora antes de ligá-lo. Outra maneira de evitar isso é fazer com que a temperatura ambiente suba pouco a pouco.

Além disso, é possível haver condensação de umidade também durante o verão caso o aparelho seja deixado exposto a uma brisa proveniente de um condicionador de ar. Em tal caso, deve-se mudar a localização do aparelho.

PRECAUÇÕES COM O CABO DE ALIMENTAÇÃO

Manuseie o cabo de alimentação pela ficha. Não retire a ficha da tomada puxando pelo cabo e nunca toque o cabo de alimentação com as mãos molhadas pois isso pode causar um curto circuito ou choque elétrico. Não coloque a unidade, uma peça da mobília, etc., sobre o cabo de alimentação, ou comprima o mesmo de qualquer forma. Nunca faça um nó no cabo ou amarre-o com outros cabos. Os cabos de alimentação devem ser posicionados de modo a não serem pisados. Um cabo de alimentação danificado pode provocar um incêndio ou um choque elétrico nas pessoas. Não deixe de verificar o cabo de alimentação de vez em quando. Ao sentir que o mesmo esteja danificado, peça a sua substituição ao centro de assistência técnica autorizado mais próximo da PIONEER ou ao seu representante.

CUIDADOS DE LIMPEZA

Utilizar panos macios e secos para limpar o aparelho. Caso esteja muito sujo, molhar o pano numa solução de detergente de uso doméstico diluído usando uma porção de detergente para 5 ou 6 porções de água; torcer bem o pano e depois limpar a sujeira. Não se deve utilizar quaisquer agentes voláteis, tais como benzina ou solvente, pois isto pode danificar a superfície exterior do aparelho.

Esta unidade pode funcionar anormalmente devido à iluminação, electricidade estática ou outras interferências externas. Para restaurar o bom funcionamento da unidade, desligue a alimentação e ligue-a novamente, ou retire o cabo de alimentação da tomada de parede e insira-o novamente.

KENMERKEN EN FUNKTIE

Weergavefuncties

Geprogrammeerde weergave

Maximaal 24 hoofdstukken/fragmenten kunnen voor weergave in iedere gewenste volgorde worden geprogrammeerd.

Willekeurige weergave (Met LD's is deze functie alleen bruikbaar indien er TOC data op de LD is aangebracht.)

Alle hoofdstukken/fragmenten van een disk kunnen in willekeurige volgorde worden weergegeven.

Herhaalde weergave

Dit toestel beschikt over zeven verschillende herhaalfuncties: herhaling van geheugen, 1 hoofdstuk/fragment, één kant, gedeelte, programma en willekeurige of geprogrammeerde willekeurige herhaling. (Willekeurige herhaling kan niet worden uitgevoerd met disks zonder TOC data.)

Hi-Lite/Intro-aftastweergave

Hi-Lite aftastweergave – CD, audiogedeelte van een CDV

De weergave start vanaf het punt dat 1 minuut na het begin van het fragment ligt, en ieder fragment wordt vanaf dit punt voor 8 seconden weergegeven. Deze aftastweergave kan ook vanaf een ander punt (minuten en seconden) worden gestart.

Intro-aftastweergave – LD, videogedeelte van een CDV

Het begin van ieder hoofdstuk/fragment wordt voor ca. 8 seconden weergegeven.

Computer-gestuurde montage/automatisch programmeren en monteren (Met LD's is deze functie alleen bruikbaar indien er TOC data op de LD is aangebracht.)

De speler stelt automatisch hoofdstukken/fragmenten in die binnen een bepaalde tijd kunnen worden weergegeven en programmeert deze fragmenten.

LD (laser disk) weergavefuncties

Laatste geheugen functie

Indien de spanning wordt uitgeschakeld tijdens LD weergave, wordt het weergavepunt in het geheugen geprogrammeerd. Bij het weer aanschakelen van de spanning, start de weergave vanaf het in het geheugen geprogrammeerde punt door eenvoudigweg op de PLAY/PAUSE toets te drukken.

CD (kompakt disk)/CDV (kompakt disk met video) weergavefuncties

Direkte CD-weergave

Druk op de DIRECT CD toets om deze functie in te schakelen. De signalen van de CD worden nu direct ontvangen, zonder omwegen. Het beeld-circuit functioneert niet waardoor storing van andere bronnen wordt voorkomen en de geluidweergave nog helderder is.

EGENSKAPER OCH FUNKTIONER

Uppspelningsfuncties

Programmerad skivspelning

Upp till 24 skivavsnitt/spår kan väljas från en skiva och spelas upp i önskad följd.

Slumpmässig skivspelning (Gällande laserskivor kan denna funktion endast utföras på skivor innehållande TOC.)

Avsnitten/spåren på skivan kan spelas upp i slumpmässig ordning.

Repetering

Det finns sju olika sätt att utföra repetering: minnesrepetering, repetering av ett avsnitt/spår, repetering av en sida, repetering av en sektion, programmerad repetering, slumpmässig repetering och programmerad slumpmässig repetering. (Slumpmässig repetering kan inte utföras på skivor som ej har TOC.)

Snabblyssning av höjdpunkterna i spåren/Snabbvisning Snabblyssning av höjdpunkterna i spåren – CD-skiva, ljuddelen på CD-videoskiva

Uppspelning påbörjas 1 minut från början av varje spår och pågår i ca. 8 sekunder. Det är också möjligt att ställa in den exakta minuten och sekunder i spåret från vilken snabblyssningen ska starta.

Snabbvisning – laserskiva, videodelen på CD-videoskiva

Början av varje avsnitt/spår spelas upp i ca. 8 sekunder.

Datorstyrd programredigering/Automatisk programredigering (Gällande laserskivor kan denna funktion endast utföras på skivor innehållande TOC.)

Skivspelaren väljer och programmerar automatiskt de avsnitt/spår som kan spelas upp inom en viss tidsrymd.

Uppspelning av laserskivor (LD)

Minne för senaste funktion

Med hjälp av denna funktion lagras en uppspelningspunkt i minnet som ligger några bildrutor efter punkten där uppspelningen avbröts när strömmen slås av vid uppspelning av en laserskiva (senaste minne). När strömmen slås till och PLAY/PAUSE trycks in startar uppspelningen från den i minnet lagrade punkten.

Uppspelning av CD-skivor/CD-videoskivor

Direkt CD-funktion

När tangenten DIRECT CD på framsidan trycks in startar skivspelningen direkt. I och med att bildkretsen inte är i funktion eliminerar skivspelaren också störningar mellan signalerna och frambringar ett klarare ljud.

CARACTERÍSTICAS Y FUNCIONES

Funciones de reproducción

Reproducción programada

Pueden seleccionarse hasta 24 capítulos/pistas de un disco y reproducirse en cualquier orden deseado.

Reproducción aleatoria (Para los discos LD, esta función sólo puede utilizarse con discos que tengan TOC.)

Todos los capítulos/pistas de un disco pueden reproducirse aleatoriamente.

Reproducción repetida

Se dispone de siete modos de repetición: repetición con memoria, repetición de 1 capítulo/pista, repetición de una cara, repetición de una sección, repetición de programas, repetición aleatoria y repetición aleatoria de programas. (Con discos que no tengan TOC, la repetición aleatoria no puede realizarse.)

Reproducción con exploración tras cierto tiempo transcurrido/de introducciones

Reproducción con exploración tras cierto tiempo transcurrido – CD, parte de audio de CDV

La reproducción comienza desde un punto situado a 1 minuto del comienzo de la pista, y cada pista se reproduce durante 8 segundos. Además, la reproducción con exploración tras cierto tiempo transcurrido puede comenzarse a partir del minuto y segundo deseado en cada pista.

Reproducción con exploración de introducciones – LD, parte de vídeo de un CDV

El comienzo de cada capítulo/pista se reproduce durante unos 8 segundos.

Edición programada mediante computadora/edición autoprogramada (Para los discos LD, esta función sólo puede utilizarse con discos que tengan TOC.)

El reproductor selecciona y programa automáticamente los capítulos/pistas que van a reproducirse dentro del tiempo especificado.

Funciones de reproducción de LD (discos láser)

Función de memoria de la última posición

Con esta función, si usted desconecta la alimentación durante la reproducción de un LD, una posición de reproducción ligeramente por delante del último fotograma que va a reproducirse se almacena en la memoria (memoria de la última posición). Cuando conecta de nuevo la alimentación, la reproducción comenzará desde la posición memorizada al presionar PLAY/PAUSE.

Funciones de reproducción de CD (disco compacto)/CDV (disco compacto con vídeo)

Función de reproducción directa de CD

Una vez presionado DIRECT CD del panel frontal, el tiempo para que comience la reproducción se reduce. Además, como el circuito de imagen no funciona, el reproductor elimina la interferencia entre las señales y reproduce un sonido más puro.

CARACTERÍSTICAS E FUNÇÕES

Funções de reprodução

Reprodução programada

Um máximo de 24 capítulos/faixas de um disco pode ser selecionado e reproduzido em qualquer ordem desejada.

Reprodução em ordem aleatória (Para LD, esta função é disponível somente em discos que contenham TOC.)

Todos os capítulos/faixas de um disco podem ser reproduzidos em ordem aleatória.

Reprodução repetida

Sete modos de repetição (de memória, de um capítulo/faixa, de um lado, de seção, programada, em ordem aleatória e programada em ordem aleatória) são disponíveis. Contudo, o modo de reprodução em ordem aleatória não é possível em discos que não dispõem de tabela de conteúdo (TOC).

Reprodução com exploração com realce parcial/introdutória

Reprodução com exploração com realce parcial – discos compactos digitais sonoros (CD), parte de áudio de videodiscos (CDV)

A operação inicia em um ponto a um minuto após o início de cada faixa, e cada um destes trechos é reproduzido por cerca de oito segundos. A função de reprodução com exploração com realce parcial também pode ser programada para iniciar no minuto e segundo desejado em cada faixa.

Reprodução com exploração introdutória – discos laser (LD), parte de vídeo de videodiscos (CDV)

O início de cada capítulo/faixa é reproduzido por cerca de oito segundos.

Edição programada computadorizada/edição programada automática (Para LD, esta função é disponível somente em discos que contenham TOC.)

O aparelho seleciona e programa automaticamente os capítulos/faixas que podem ser reproduzidos dentro de um intervalo de tempo especificado.

Funções de reprodução de disco laser (LD)

Função de última memória

Através desta função, quando se desliga o interruptor de alimentação durante a reprodução de um disco laser (LD), um ponto ligeiramente a frente do último quadro a ser reproduzido é memorizado (última memória). Deste modo, quando o aparelho é ligado outra vez, a operação de reprodução inicia a partir do ponto memorizado ao accionar-se a tecla de reprodução/pausa (PLAY/PAUSE).

Funções de reprodução de disco compacto digital (CD)/videodiscos compactos (CDV)

Função conexão directa de disco compacto digital sonoro

Quando a tecla de activação sonora directa (DIRECT CD) é accionada, o tempo para iniciar a reprodução é reduzido. Além disso, tendo em vista que o circuito de imagem não opera, o aparelho elimina a interferência entre sinais e reproduz um som maior pureza.

KENMERKEN EN FUNKTIE

Overige kenmerken

Kompatibel met grootbeeld-televisies

De weergave van een LD wordt afgestemd op het formaat van een grootbeeld-televisie. (Alleen indien de AV CONNECTOR aansluiting is verbonden.)

Regelaar voor het digitale niveau

Het digitale audioniveau kan tussen 0 dB en -25 dB worden ingesteld.

Automatische lading van een disk en onderscheiding van het disktype

Dit toestel heeft een ingebouwd motor-aangedreven laadsysteem. De disklade wordt automatisch geopend en gesloten waardoor het plaatsen van een disk wordt vergemakkelijkt.

Nadat de lade automatisch is gesloten, wordt bepaald wat voor een soort disk is geplaatst (LD, CD, of CDV).

Zeer snelle pulserende D/A converter

Dit toestel beschikt over een zeer snelle pulserende D/A converter om de laserbeelden van een kristalhelder geluid te voorzien. Door gebruik van deze superieure D/A converter is de kwaliteit van de digitale geluidsweergave optimaal met een hoge signaal/ruis-verhouding en lage vervorming.

Kompatibel met de meeste disktypen en formaten

Behalve de konventionele LD's (30 cm, 20 cm), CD's (12 cm) en CDV's (12 cm) kunnen tevens "dunne" 20 cm LD's en 8 cm CD's zonder gebruik van een adapter worden weergegeven.

EGENSKAPER OCH FUNKTIONER

Övriga egenskaper

Kompatibel med TV-apparater med bred skärm

När du tittar på en videoskiva med sammanpressad avspelningskommer bildstorleken att anpassas till en TV med bred skärm. (Enbart när kontakten AV CONNECTOR är ansluten.)

Digitalt nivåreglage

Den digitala ljudnivån kan justeras mellan 0 dB och -25 dB.

Automatisk laddningsmekanism och automatisk skivtypsavgkännare

Skivspelaren är försedd med en inbyggd, motordriven automatisk laddningsmekanism som automatisk öppnar och stänger skivtallriken och därmed underlättar isättningen.

När skivan har satts på skivtallriken och skivtallriken dragits in i skivspelaren avläser skivspelaren automatiskt vilken typ av skiva (laserskiva, CD-skiva eller CD-videoskiva) det är frågan om.

D/A-omvandlare med snabbt pulsflöde

I avsikt att frambringa ett kristallklart ljud som matchar laserbilden, använder sig denna enhet av en D/A-omvandlare med extra snabbt pulsflöde. Denna typ av D/A-omvandlare har hittills bara funnits i högklassiga CD-spelare. Resultatet är ett förträffligt digitalljud med högt signalbrusförhållande och knappt märkbar distorsion.

Kompatibel med skivor av olika typer och storlekar

Förutom vanliga laserskivor (30 cm, 20 cm), CD-skivor (12 cm) och CD-videoskivor (12 cm) kan skivspelaren även spela upp extra tunna 20 cm laserskivor och 8 cm CD-singlar utan användning av en skivtillsats.

CARACTERÍSTICAS Y FUNCIONES

Otras características

Compatible con televisor del tipo de aspecto amplio

Cuando vea la reproducción de un LD con imagen reducida en la pantalla, el tamaño de la pantalla podrá ajustarse al tamaño de un televisor del tipo de aspecto amplio. (Sólo cuando esté conectado el terminal AV CONNECTOR.)

Control de nivel digital

El audio de sonido digital puede ajustarse entre 0 dB y -25 dB.

Funciones de autointroducción y discriminación automática de discos

Este aparato tiene incorporado un mecanismo de autointroducción accionado por motor que abre y cierra automáticamente el plato del disco y facilita la introducción del disco.

Además, una vez colocado el disco en el plato, y después de introducirse éste en el aparato, el reproductor detecta automáticamente el tipo de disco que ha sido introducido (LD, CD o CDV).

Convertidor D/A de flujo de pulsos de alta velocidad

Para ofrecer un sonido perfecto apto para la imagen láser, este aparato adopta el convertidor D/A de flujo de pulsos de alta velocidad, utilizado previamente sólo en los reproductores de discos compactos de los mejores componentes. El resultado es una extraordinaria salida audiodigital con una relación señal a ruido alta y una baja distorsión.

Compatibilidad con muchos tipos y tamaños de discos

Además de los LD convencionales (30 y 20 cm), CD (12 cm) y CDV (12 cm), el reproductor puede reproducir, sin utilizar adaptador, discos single tipo fino, LD de 20 cm y CD de 8 cm.

CARACTERÍSTICAS E FUNÇÕES

Otras características

Compatibilidade com televisores de vasta abrangência

Ao assistir um disco laser comprimido, as dimensões da tela são ajustadas às dimensões de um televisor de vasta abrangência. (somente quando o terminal de conexão audiovisual (AV CONNECTOR) está conectado.)

Controlo de nível digital

O nível de áudio digital pode ser ajustado entre 0 dB e -25 dB.

Funções de carregamento automático e discriminação automática do disco

Este aparelho possui um mecanismo de carregamento automático com accionamento motor incorporado que automaticamente abre e fecha o compartimento onde o prato se encontra, facilitando desta maneira o carregamento do disco.

Além disso, uma vez que o disco seja colocado no prato e este seja recolhido para dentro do compartimento, o aparelho automaticamente detecta qual o tipo do disco (LD, CD ou CDV) instalado.

Conversor de D/A para fluxo de pulsação de alta velocidade

Buscando um som claro como cristal para se adequar a imagem laser, esta unidade adopta o conversor de D/A para fluxo de pulsação de alta velocidade, anteriormente encontrada somente nos componentes da linha de reprodutores de discos compactos da mais alta qualidade. O resultado: Uma magnífica saída de áudio digital com alto índice de S/N e baixa distorção.

Compatibilidade com diversos tipos e tamanhos de discos

Além dos discos laser convencionais (LD) de 30 e 20 cm, discos compactos digitais de 12 cm e videodiscos compactos digitais de 12 cm, este aparelho pode reproduzir discos laser finos de 20 cm e discos compactos digitais simples de 8 cm sem a necessidade de utilizar-se um adaptador.

ACCESSOIRES

Kontroleer bij het uitpakken van de speler dat de accessoires, als beschreven in de onderstaande lijst, zijn bijgeleverd.

①

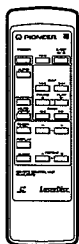

②

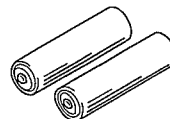

- ① Afstandsbediening
- ② Droge celbatterijen maat "AAA" (IEC R03) x 2
- ③ Audiosnoer (Penstekker x 2 ↔ Penstekker x 2)
Te gebruiken om de speler op een stereo versterker, enz. aan te sluiten.
- ④ Videosnoer (Pinplug ↔ Pinplug)
Voor het verbinden van de speler met een kleurenmonitor, etc.
- ⑤ Gebruiksaanwijzing
- ⑥ Garantiebewijs

Kontrollera vid uppäckning att alla nedanstående tillbehör har packats ner tillsammans med skivspelaren.

- ① Fjärrkontroll
- ② 2 st. "AAA"-batterier (IEC R03)
- ③ Audioledning (Stiftkontakt x 2 ↔ Stiftkontakt x 2)
För anslutning av apparaten till en stereoförstärkare, etc.
- ④ Videokabel (Stiftkontakt ↔ Stiftkontakt)
Används för att ansluta skivspelaren till en färgmonitor el.dyl.
- ⑤ Bruksanvisning
- ⑥ Garantisedel

INLEGGEN VAN BATTERIJEN IN DE BEDIENINGSEENHEID

1

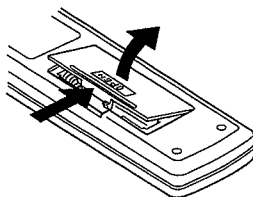

2

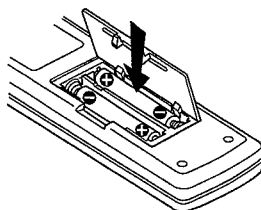

3

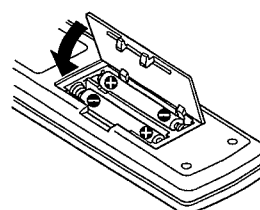

- 1 Open het batterijvak aan de achterkant van de afstandsbediening. Druk op de knop en open de afdekking in de richting van de pijl.
- 2 Pak de bijgeleverde twee droge cel batterijen, formaat "AAA" (IEC R03), uit en plaats deze overeenkomstig met de (+, -) afbeelding in het batterijvak.
- 3 Sluit het deksel van het batterijvak.

INSÄTTNING AV BATTERIER I FJÄRRKONTROLLEN

- 1 Öppna batterifackslocket på fjärrkontrollens baksida. Tryck på knoppen och öppna locket i riktningen som anges av pilen.
- 2 Ta ut de två medföljande torrbatterierna av storlek "AAA" (IEC R03) och sätt dem i batterifacket så att polerna (enligt märkningarna +, -) vänds åt rätt håll.
- 3 Sätt tillbaka locket.

Een verkeerd gebruik van de batterijen kan resulteren in lekkage of barsten. Neem de volgende veiligheids punten in acht:

- A. Steek de batterijen in de batterijhouder overeenkomstig de plus (+) en min (-) tekens die zijn aangegeven in de batterijhouder.
- B. Gebruik nooit gelijktijdig een nieuwe en een oude batterij.
- C. Afhankelijk van de fabrikant is het mogelijk dat batterijen van hetzelfde formaat een verschillende spanning bezitten. Gebruik daarom geen batterijen van verschillende fabrikanten door elkaar.

Felaktig användning av batterier kan leda till att de börjar läcka eller spricker. Följ alltid följande anvisningar:

- A. Sätt alltid in batterierna med den positiva (+) och den negativa (-) polen åt det håll som visas inne i batterifacket.
- B. Blanda aldrig nya och använda batterier.
- C. Batterier av samma storlek, men av olika fabrikat, kan ha olika spänning. Blanda därför inte olika fabrikat av batterier.

ACCESORIOS

Cuando desembale el reproductor, compruebe primero si dispone de todos los accesorios indicados a continuación.

③

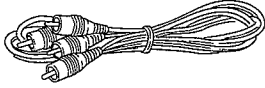

- ① Mando a distancia
- ② Pila de tamaño "AAA" (IEC R03) x 2
- ③ Cable de audio (Clavija x 2 ↔ Clavija x 2)
Empléelo para conectar el reproductor a un amplificador estéreo, etc.
- ④ Cable de vídeo (Enchufe macho ↔ Enchufe macho)
Se utiliza para conectar el reproductor a un monitor de color, etc.
- ⑤ Manual de instrucciones
- ⑥ Tarjeta de garantía

COLOCACION DE LAS PILAS EN EL MANDO A DISTANCIA

1

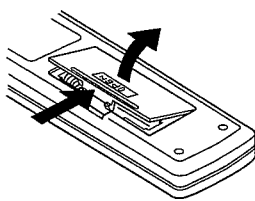

2

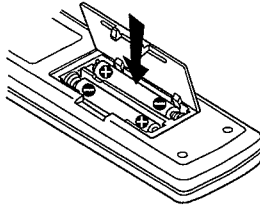

3

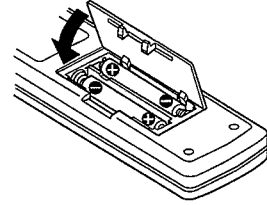

- 1 Abra el compartimiento de las pilas de la parte posterior del mando a distancia. Presione la perilla y abra la tapa en la dirección de la flecha.
- 2 Saque las dos pilas secas suministradas tamaño "AAA" (IEC R03) e introdúzcalas en el compartimiento de las pilas, respetando las polaridades (+) y (-) indicadas en el interior del compartimiento.
- 3 Cierre la tapa del compartimiento de las pilas.

La utilización inapropiada de las pilas puede ser la causa de que éstas se rompan o tengas fugas. Siga siempre las indicaciones siguientes:

- A. Inserte siempre las pilas en su compartimiento haciendo que coincidan correctamente las polaridades (+) y (-), como se muestra en el interior del compartimiento.
- B. No mezcle nunca pilas nuevas y viejas.
- C. Las pilas del mismo tamaño pueden ser de tensiones diferentes, depende del fabricante. No mezcle pilas de marcas diferentes.

ACESSÓRIOS

Logo após desempacotar o aparelho, deve-se confirmar que todos os acessórios abaixo indicados são fornecidos.

④

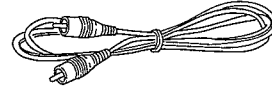

- ① Unidade de controle remoto
- ② 2 pilhas secas de dimensões "AAA" (IEC R03)
- ③ Cabo de áudio
(2 pinos de conexão ↔ 2 pinos de conexão)
Utilizado para conectar o aparelho a um amplificador estereofônico, etc.
- ④ Cabo de vídeo (Tomada de pino ↔ Tomada de pino)
Usar para conectar o reprodutor a um monitor à cores etc.
- ⑤ Manual de instruções
- ⑥ Certificado de garantia

INSTALAÇÃO DAS PILHAS NA UNIDADE DE CONTROLE REMOTO

- 1 Abrir a tampa do compartimento das pilhas na parte posterior da unidade de controle remoto. Premer a lingueta e abrir a tampa no sentido da flecha.
- 2 Colocar as duas pilhas secas de dimensões "AAA" (IEC R03) em seu respectivo compartimento conforme indicado na ilustração, confirmando sua polaridade correcta (+, -).
- 3 A seguir, fechar o compartimento das pilhas com sua respectiva tampa.

A utilização incorrecta da pilhas pode causar vazamento ou sua ruptura. Assim sendo, deve-se observar as seguintes instruções:

- A. Instalar as pilhas sempre de acordo com as polaridades positiva (+) e negativa (-) indicadas no compartimento.
- B. Nunca utilizar uma pilha nova com outra usada.
- C. Dependendo da marca, pilhas de mesmas dimensões podem ter voltagens diferentes. Logo, não se deve usar pilhas de marcas diferentes.

DISKS

LD OVERZICHT

Hoofdstuknummer

Hoofdstuknummers worden gebruikt om de grenzen van de gedeelten op de disk aan te geven, zoals de hoofdstukken van een boek. Als er hoofdstuknummers op de disk zijn aangebracht wordt dit aangegeven op het doosje van de disk, enz. Hoofdstuknummers kunnen worden gebruikt om te zoeken naar gewenste hoofdstukken (hoofdstukzoeken).

Beeldnummer

Beeldnummers zijn de nummers voor elk beeld op een CAV disk. Beeldnummers kunnen gebruikt worden voor gewenste beelden (beeldzoeken).

Tijdnummer

Tijdnummers geven de tijd aan die verstreken is sinds het begin van een CLV disk. Tijdnummers kunnen gebruikt worden om naar gewenste scènes te zoeken (tijdzoeken).

CDV/CD OVERZICHT

Fragmentnummer

Fragmentnummers bakenen een fragment, of "weergavestuk" op een disk af. Fragmentnummers zijn voor de audio en video op een gehele CDV aangebracht. De fragmentnummers zijn bijvoorbeeld handig voor het opzoeken van een bepaald fragment (fragmentzoeken).

TOC

Elke disk van een CD/CDV type is voorzien van een gedeelte dat TOC (inhoudsopgave) wordt genoemd en zich aan het begin van de disk bevindt. Het TOC gedeelte is precies zoals de inhoudsopgave van een boek en bevat informatie aangaande de inhoud (aantal fragmenten, weergavetijd, enz) van de disk.

- Sommige LD disk zijn ook voorzien van een TOC gedeelte.

LD DISKS

De CLD-800 kan zowel LD disks als compact disks weergeven. In tegenstelling tot konventionele grammofoonplaten worden deze disks van binnen naar buiten weergegeven.

Er zijn twee soorten LD's; standaard weergave disks en verlengde weergave disks.

● ACTIEVE WEERGAVE (CAV) DISKS

Deze disks worden met een constante hoeksnelheid (CAV: constant angular velocity) weergegeven.

● LANGE SPEEL (CLV) DISKS

Deze disks worden met een constante lineaire snelheid (CLV: constant linear velocity) weergegeven en de weergavetijd wordt derhalve verlengd.

OPMERKINGEN:

- *Stilbeeld, beeld-voor-beeld weergave, weergave met variable snelheid en de beeldstopfunctie is niet mogelijk bij gebruik van dit toestel.*
- *Er worden geen geluidsignalen uitgevoerd bij weergave van analoge audio disks.*
"ANALOGUE DISC NO SOUND" wordt in dit geval op het scherm getoond.

SKIVTYPER

ORDLISTA FÖR LD

Avsnittsnummer

Avsnittsnummer anger gränserna för olika avsnitt på skivan, liknande "kapitel" i en bok. Om det finns avsnittsnummer inspelade på skivan, anges det på skivans omslag, etc. Du kan använda avsnittsnummer för att söka fram önskade avsnitt (avsnittsuppsökning).

Ramnummer

Ramnummer är siffror som har tilldelats varje bildram på en CAV-skiva. Du kan använda ramnummer för att söka fram önskade ramar (ramsökning).

Tidssiffror

Tidssiffrorna anger den tid som har gått från skivans början av en CLV-skiva. Du kan använda tidssiffror för att söka fram önskade scener (tidssökning).

ORDLISTA FÖR CDV/CD

Spårnummer

Spårnumren anger gränserna mellan de olika sektionerna, eller spåren, på skivan. Spårnummmmer förekommer genomgående i ljuddelen och videodelen på en CD-videoskiva och kan användas för att söka efter det önskade spåret (spårsökning).

TOC

Varje CD/CDV-skiva har ett avsnitt som kallas TOC (Table of Contents = Innehållsförteckning) i början av skivan. TOC-avsnittet liknar innehållsförteckningen i en bok, och innehåller skivdata (antal melodier, speltid etc.).

- Vissa LD-skivor har också ett TOC-avsnitt.

LD-SKIVOR

I CLD-800 kan du avspela både LD-skivor och CD-skivor. Till skillnad från skivor för en vanlig skivspelare, avspelas dessa skivor inifrån och ut.

Laserskivor kan fås med både standard speltid (CAV) och förlängd speltid (CLV).

● SKIVOR MED AKTIV AVSPELNING (CAV)

Standardskivorna avspelas med en konstant vinkelhas-tighet (CAV).

● SKIVOR MED FÖRLÄNGD AVSPELNING (CLV)

Dessa skivor avspelas med en konstant linjär hastighet (CLV), och kan därför avspelas under längre tid än CAV-skiva.

OBSERVERA:

- *Det går inte att utföra stillbild/stegvis avspelning, avspelning i varierande hastigheter och bildstopp på denna enhet.*
- *Inget ljud kan höras vid avspelning av analoge ljudskivor.*
Meddelandet "ANALOGUE DISC NO SOUND" visas då på skärmen.

DISCOS

GLOSARIO DE LOS DISCOS LD

Número de capítulo

Los números de capítulos se emplean para indicar los límites de las secciones de un disco, al igual que los "capítulos" de un libro. Si en un disco hay grabados números de capítulos, esto se indicará en la funda del disco, etc. Los números de capítulos podrán emplearse para buscar los capítulos deseados (Búsqueda de capítulos).

Número de fotograma

Los números de fotogramas se asignan a cada fotograma de un disco CAV. Los números de fotogramas podrán emplearse para buscar los fotogramas deseados (Búsqueda de fotogramas).

Número de tiempo

Los números de tiempo indican el tiempo transcurrido desde el comienzo de un disco CLV. Los números de tiempo podrán emplearse para buscar las escenas deseadas (Búsqueda por tiempo).

GLOSARIO DE LOS DISCOS CDV/CD

Número de pista

Los números de pista indican las "fronteras" de las secciones, o pistas, de un disco. Los números de pistas se asignan consistentemente en toda la parte de audio y vídeo de un disco CDV. Los números de pistas pueden utilizarse para buscar las pistas deseadas (búsqueda de pistas).

TOC

Los discos CD/CDV disponen de una sección denominada TOC (índice) al comienzo de los mismos. La sección TOC es igual que el índice de un libro, y contiene información sobre el contenido (número de pistas, tiempo de reproducción, etc.) del disco.

- Algunos videodiscos LD disponen también de una sección TOC.

DISCOS LD

El CLD-800 puede reproducir tanto discos LD como discos compactos. A diferencia de los reproductores de discos fonográficos convencionales, estos discos se reproducen desde el centro hacia el borde.

Los discos LD pueden ser de reproducción activa y de larga duración.

● DISCOS DE REPRODUCCION ACTIVA (CAV)

Los discos de reproducción activa se reproducen a velocidad angular constante (CAV).

● DISCOS DE REPRODUCCION LARGA (CLV)

Estos discos se reproducen a velocidad lineal constante (CLV) y, por lo tanto, pueden reproducirse durante más tiempo que los discos de reproducción activa.

NOTAS:

- Con este aparato, la reproducción de fotograma fijo/ avance fotograma a fotograma, la reproducción a velocidad múltiple y la función de parada de imagen no se efectúan.
- Si se reproduce un disco de audio analógico no saldrá sonido. En este caso, "ANALOGUE DISC NO SOUND" aparece en la pantalla.

DISCOS

GLOSSÁRIO DE DISCOS LD

Número de capítulo

Os números de capítulo servem para indicar os limites das seções de um disco, como capítulos em um livro. Caso hajam números de capítulo gravados em um disco, isto é indicado em sua capa ou outro lugar visível. Números de capítulo facilitam a busca dos capítulos desejados (Busca de Capítulo).

Número de quadro

Os números de quadro são números dados a cada quadro de imagem de discos CAV. Números de quadro facilitam a busca dos quadros de imagem desejados (Busca de Quadro).

Número horário

Os números horários indicam o tempo decorrido a partir do início de um disco CLV. Números horários facilitam a busca de cenas desejadas (Busca Horária).

GLOSSÁRIO DE DISCOS CDV/CD

Número de faixa

Os números de faixa indicam os limites entre as seções, ou faixas, de um disco. Os números de faixa são providos consistentemente através da parte de áudio e da parte de vídeo de discos com videodiscos compactos digitais (CDV). Os números de faixa podem ser utilizados para buscar as faixas desejadas (busca de faixa).

Tabela de conteúdo (TOC)

Todos os discos do tipo CD/CDV são providos com uma seção chamada Tabela de Conteúdo (TOC) no início do disco. Esta seção equivale ao índice de um livro e contém informações sobre o conteúdo do disco (número de faixas, tempo de reprodução, etc.).

- Alguns discos LD também têm uma seção com Tabela de Conteúdo.

DISCOS LD

O modelo CLD-800 pode tocar tanto discos LD como discos compactos. Diferentes dos discos analógicos convencionais, tais discos são tocados de dentro para fora.

Existem tanto discos laser audiovisuais com velocidade linear constante como com velocidade angular constante.

● DISCOS DE REPRODUÇÃO ACTIVA (CAV)

Discos CAV são tocados a uma velocidade angular constante.

● DISCOS DE REPRODUÇÃO LONGA (CLV)

Discos CLV são tocados a uma velocidade linear constante e, portanto, podem tocar por bem mais tempo que os discos de reprodução activa.

OBSERVAÇÕES:

- Com esta unidade, reproduções congeladas/de passo, reproduções de múltipla velocidade e função de paragem de imagem não são executadas.
- Se um disco de áudio analógico for tocado, não haverá reprodução de som. Neste momento, "ANALOGUE DISC NO SOUND" aparecerá na tela.

ONDERHOUD VAN DISKS

Vasthouden van disks

Voorkom dat u de weergavezijde aanraakt bij het inleggen en uitnemen van de disk.
Houd de disk vast zoals aangegeven op afbeelding A, B, of C.

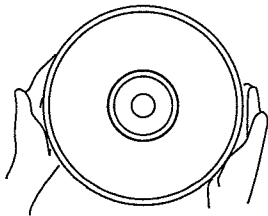

A

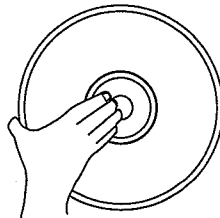

B

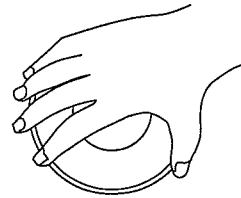

C

Reinigen

Vingerafdrukken en ander vuil op de disk kunnen de geluids- en beeldkwaliteit nadelig beïnvloeden.

Gebruik om een disk te reinigen een schone doek. Indien nodig, bevochtig een zachte doek met een neutraal sopje om hardnekkig vuil of vingerafdrukken te verwijderen.

Niet in een cirkelvormige beweging afvegen.

Voorzichtig van binnen naar buiten afvegen (Zie afb. D).

Disks mogen niet met grammofoonplatenreiniger of statische sprays, enz. worden gereinigd. Vluchtige vloeistoffen zoals wasbenzine of verfverduuner, enz. mogen ook niet gebruikt worden.

SKIVORNAS VÅRD

Så håller du i skivorna

Vidrör inte själva spelytan när du sätter in och tar ur skivorna.
Håll i skivan som visas i figurerna A, B och C.

Rengöring

Fingeravtryck eller annan smuts på skivan kan påverka ljud- och bildkvaliteten.

De inspelade signalerna påverkas inte direkt av fingeravtryck eller smutsfläckar på skivytan. Ljud- och bildkvaliteten kan dock försämrats till en viss grad, beroende på den mängd smuts som har samlats på skivan och som dämpar klarheten i det ljus som reflekteras från skivytan. Om en skiva är smutsig skall du därför rengöra den före användning.

Vid rengöringen av skivorna skall du använda en mjuk och ren trasa. Om det är nödvändigt kan du fukta en mjuk trasa med en mild diskmedelslösning för att ta bort envis smuts och fingeravtryck.

Torka inte av cirkulärt.

Torka försiktigt av från innerkanten och utåt. (Se figur D.)

Skivorna skall inte rengöras med skivrengöringssprayer eller sprayer som förhindrar statisk elektricitet, etc. Använd inte heller lättflyktiga vätskor som bensin, thinner, etc.

CUIDADO DE LOS DISCOS

Cómo sujetar los discos

Cuando cargue o extraiga los discos, trate de no tocar sus superficies de reproducción. Sujete los discos como se muestra en la figura A, B o C.

MANIPULAÇÃO DOS DISCOS

Modo de pegar nos discos

Ao carregar ou instalar discos, evitar tocar em suas superfícies de reprodução. Segurar o disco conforme indicados na Fig. A, B ou C.

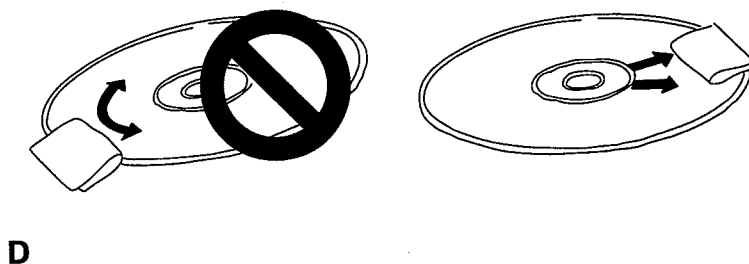

D

Limpeza

Las huellas dactilares y la suciedad pueden afectar el sonido y la calidad de la imagen.

Para limpiar sus discos, emplee un paño suave para frotarlos. Si es necesario, humedezca un paño suave en detergente neutro muy diluido a fin de eliminar las manchas o las huellas dactilares difíciles de quitar.

No frote en sentido circular.

Frote suavemente del interior hacia el borde exterior. (Consulte la Fig. D.)

Los discos no deberán limpiarse con rociadores limpiadores para discos fonográficos, ni con rociadores antiestáticos, etc. Además, no emplee líquidos volátiles tales como bencina, diluidor de pintura, etc.

Limpeza

Impressões digitais e o acúmulo de pó sobre o disco podem afetar a qualidade do som e da imagem.

Para limpar os discos, recomenda-se utilizar um pano macio e seco. Caso seja necessário, pode-se umedecer o disco em um detergente neutro diluído para remover a sujeira acumulada e as impressões digitais de sua superfície.

Não passar o pano na direção circular.

Passar o pano cuidadosamente de dentro para fora (Fig. D).

Não se deve limpar os discos utilizando atomizadores de limpeza destinados a discos analógicos convencionais nem empregar atomizadores destinados a reduzir a estática do disco e muito menos líquidos voláteis tais como bencina, solventes, etc.

ONDERHOUD VAN DISKS

GEbruik GEEN BESCHADIGDE OF GEBOGEN DISKS (zie Afb. E.)

- De disk draait met hoge snelheid in de speler rond bij het weergeven. Probeer daarom nooit een beschadigde of gebogen disk weer te geven. Dit kan de speler beschadigen en defekten veroorzaken.

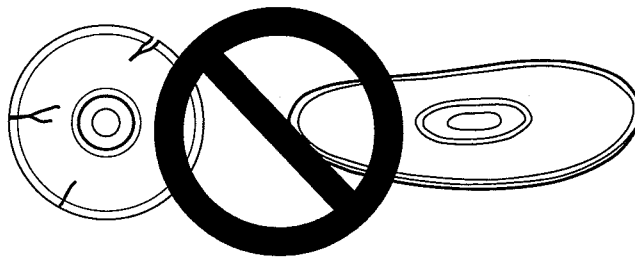

E

Berg de disks na gebruik vertikaal op.

Neem de disk na weergave altijd uit de speler en stop hem terug in de hoes. Berg de hoes met de disk dan in verticale positie op, uit de buurt van hitte en vochtigheid.

- Berg disks zorgvuldig op. Als de disks bij een hoek (niet vertikaal) worden opgeborgen of op elkaar worden gestapeld kunnen de disks kromtrekken zelfs als ze zich in de hoes (hun doosjes) bevinden.
- Laat disks nooit achter op plaatsen als b.v. de zitbank van een auto die bijzonder heet kan worden.

Als een LD disk kromgetrokken is ... (Zie Afb. F.)

Als de disk kromgetrokken is, berg de disk dan op in de beschermende hoes en plaats hem vervolgens tussen twee platte platen glas. Plaats dan enkele boeken bovenop de platen zodat er ca. 4 tot 5 kg druk uitgeoefend wordt. Laat de disk zo voor een dag of zo liggen. Dit kan de disk mogelijk weer recht maken.

WAARSCHUWING BIJ GEBRUIK VAN DISKS

Alle rechten voorbehouden.

Tonen in het openbaar, uitzenden of kopiëren zonder toestemming is in overtreding met de van toepassing zijnde wetten.

SKIVORNAS VÅRD

SPELA INTE SPRÄCKTA ELLER SKEVA SKIVOR (Se figur E)

- Skivorna roterar med mycket hög hastighet under avspelning. Spela därför aldrig en spräckt, repad eller skev skiva. Då kan apparaten skadas eller börja fungera fel.

Efter användning skall skivorna förvaras lodrätt

När du har spelat en skiva, skall du alltid ta ur den och sätta in den i sin ask. Förvara den därefter lodrätt, på avstånd från värmekällor och hög luftfuktighet.

- Var noggrann vid förvaringen av skivorna. Om du förvarar dem snedställda eller liggande ovanpå varandra, kan de bli skeva även om de ligger i sina askar.
- Lämna inte skivorna på platser som kan bli mycket heta, till exempel ett bilsäte.

Om en LD-skiva har blivit skev ... (Se figur F)

Om en skiva blir skev, skall du lägga in den i sitt skyddsomslag och därefter lägga den mellan platta ytor av glas, etc. Lagg därefter tjocka böcker eller något annat ovanpå plattorna tills du har lagt på en vikt på 4-5 kg. Låt skivan ligga på detta sätt i minst en dag. Då kan skevheten försvinna.

OBSERVERA VID SPELNING AV SKIVOR

Alla rättigheter förbehållna upphovsrättsägaren.

Icke auktoriserad återgivning inför publik, utsändning eller kopiering, kan vara ett brott mot lagen om upphovsrätt.

NO REPRODUZCA DISCOS RAJADOS O ALABEADOS (Consulte la Fig. E.)

■ El disco gira en el reproductor a gran velocidad cuando se reproduce. No reproduzca un disco rajado, rayado, ni alabeado. Esto podría dañar el reproductor o causar un mal funcionamiento.

NÃO USAR DISCOS RACHADOS OU EMPENADOS (Fig. E).

■ Tendo em vista que o disco gira a alta velocidade quando é reproduzido, nunca se deve tocar discos que estejam rachados, arranhados ou empenados. Caso contrário, isto pode danificar o aparelho ou causar malfuncionamento.

F

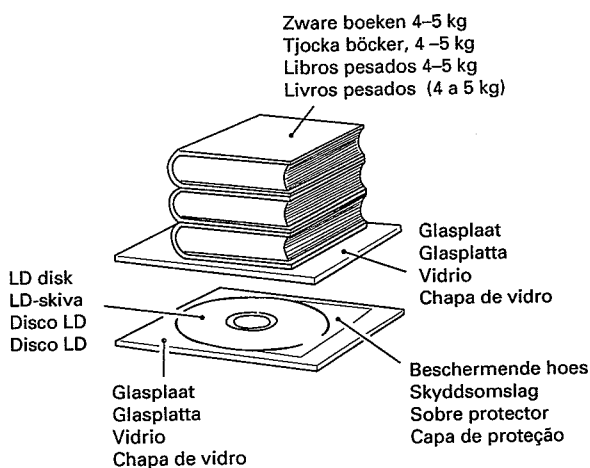

Después de emplear los discos, guárdelos en posición vertical.

Después de reproducir un disco extraígallo siempre del reproductor y métalo en su funda. Después guárdelo verticalmente alejado del calor y la humedad.

- Guarde cuidadosamente los discos. Si guarda los discos inclinados o apilados, pueden alabearse incluso aunque se encuentren en sus fundas.
- No deje los discos en lugares tales como el asiento de un automóvil, porque podrían calentarse excesivamente.

Si un disco LD se alabea ... (Consulte la Fig. F.)

Si un disco se alabea, métalo en su sobre protector, y póngalo entre dos vidrios planos. Después coloque libros pesados sobre el vidrio superior a fin de aplicar un peso aproximado de 4 a 5 kg. Deje el disco de esta forma durante un día más o menos. Es posible que de esta forma se corrija el alabeo.

Guardar os discos em sua posição vertical depois de tocá-los.

Depois de tocar um disco, deve-se sempre retirá-lo do aparelho e colocá-lo de volta em sua capa, guardando-o em sua posição vertical em um local livre dos efeitos de calor e umidade.

- Deve-se guardar os discos com muito cuidado pois, caso fiquem inclinados ou empilhados um em cima do outro, eles podem empenar mesmo quando dentro de suas capas.
- Não deixar os discos em locais que possam ficar demasiadamente quentes, tais como sobre o assento de um automóvel.

Empenamento de discos LD ... (Fig. F)

Caso um disco esteja empenado, deve-se colocá-lo dentro de sua capa protetora e então entre duas chapas de vidro, colocando livros pesados por cima de maneira a aplicar uma força de 4 a 5 kg sobre a chapa de cima. Deixando o disco sob tal pressão por um dia ou mais, isto pode resolver seu empenamento.

PRECAUCION AL EMPLEAR LOS DISCOS

Reservados todos los derechos.

El empleo en público, la difusión, o la copia no autorizados violará las leyes pertinentes.

OBSERVAÇÃO IMPORTANTE

Todos os direitos reservados.

A reprodução pública, gravação ou transmissão do material gravado sem autorização pode constituir-se em violação das leis aplicáveis.

AANSLUITINGEN/ANSLUTNINGAR/CONEXIONES/CONEXÕES

GEBUIK VAN EEN TELEVISIE MET AUDIO- EN VIDEOAANSLUITINGEN
 ANVÄNDNING AV TV-MOTTAGARE MED AUDIO- OCH VIDEOUTTAG
 EMPLEANDO UN TELEVISOR CON TOMAS DE AUDIO Y VIDEO
 CONEXÃO DE UM TELEVISOR COM TOMADAS DE ÁUDIO E VÍDEO

Speler, seosysteem, televiesiemonitor
 Reproductor, sistema estéreo, y televisor monitor

Skivspelare, sereooanläggning, TV-monitor
 Reprodutor, sistema estereofônico, monitor de televisão

In de handel verkrijgbare euro-aansluitkabel
 Kabel med Eurokoppling som kan köpas i handeln
 Cable con euroconector de venta en el comercio especializado
 Cabo Euroconector disponível na praça

Videorecorder, etc.
 Videobandspelare el.dyl.
 Video, etc.
 Videogravador, etc.

UHF antenne
 UHF antennen
 Antena UHF
 Antena UHF

VHF antenne
 VHF antennen
 Antena VHF
 Antena VHF

Audiosnoer
 Audioledning
 Calbe de áudio
 Cabo de áudio

CD-DECK SYNCHRO aansluiting
 Uttag CD-DECK SYNCHRO för synkronisering av
 CD-spelare och kassettdäck
 Toma CD-DECK SYNCHRO
 Toma de sincronização de disco compacto
 digital/unidade magnetofónica (CD-DECK
 SYNCHRO)

Naar het stopkontakt
 Till vägguttag
 A una toma de la red
 A tomada de força

Videosnoer
 Videoledning
 Calbe de vídeo
 Cabo de vídeo

Stereo versterker
 Stereoförstärkare
 Amplificador estéreo
 Amplificador estereofônico

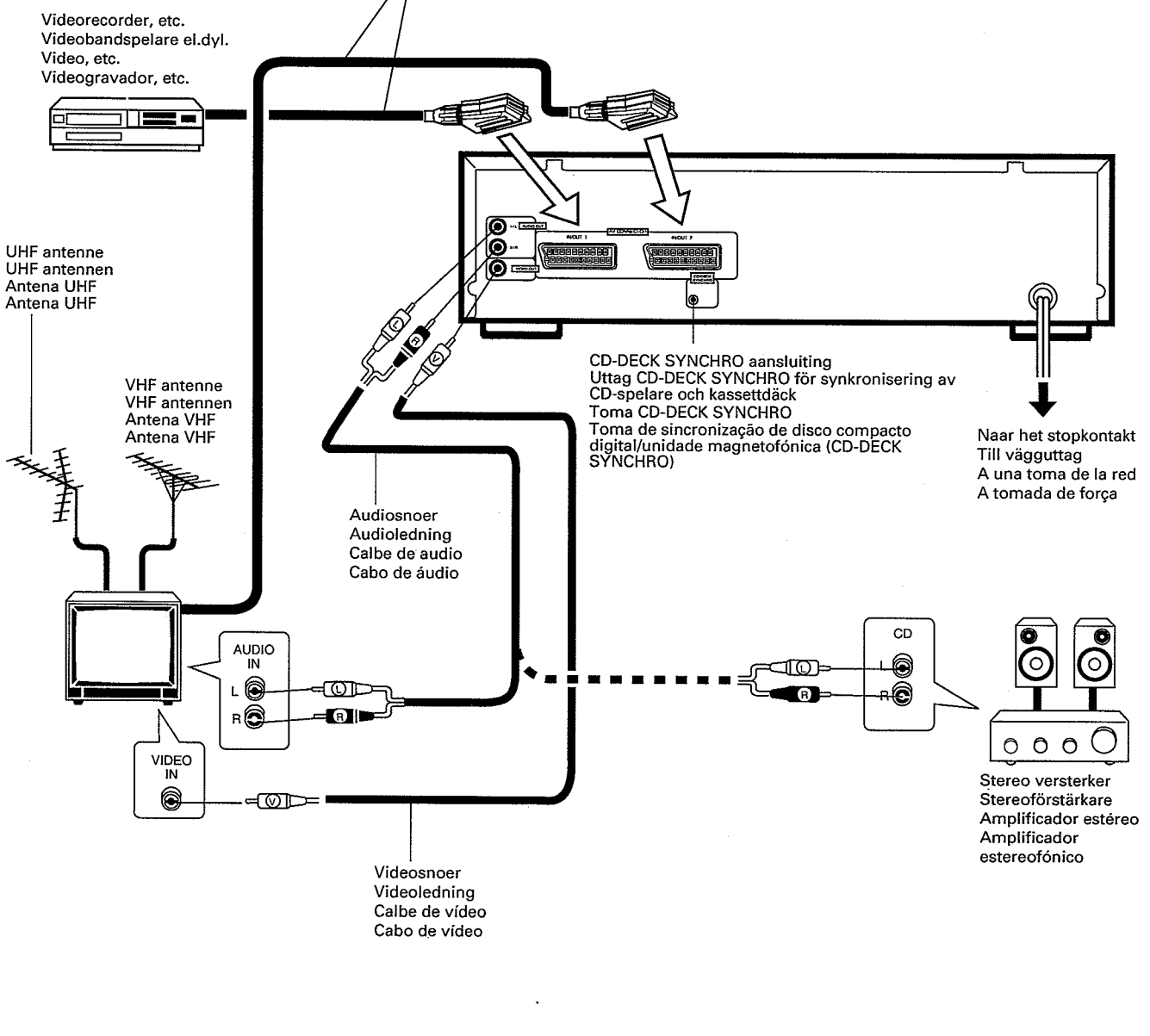

AANSLUITINGEN/ANSLUTNINGAR/CONEXIONES/CONEXÕES

- Sluit de VIDEO OUT aansluiting van de speler aan op de videoingangs-aansluiting van de televisie-monitor.
- Sluit de AUDIO OUT aansluitingen aan op de AUX, CD of andere aansluitingen van de stereo-versterker, maar niet op de PHONO-ingangs-aansluitingen. De luidsprekers van de televisie kunnen worden gebruikt door de audioingangs-aansluitingen van de televisie en de AUDIO OUT aansluitingen van de speler op elkaar aan te sluiten, maar bij gebruik van compact disks en LD disks wordt het gebruik van een versterker aanbevolen om een betere geluidswaardigheid te verkrijgen. Verander de aansluitingen van de televisie-antenne niet.
- Sluit de AV CONNECTOR aansluiting op de AV CONNECTOR IN/OUT aansluiting van de speler aan indien u een video TV monitor (of TV) gebruikt met een AV CONNECTOR aansluiting. Gebruik een in de handel verkrijgbare Euro-kabel.
- Steek het netsnoer in een stopcontact.
- Sluit de AV CONNECTOR aansluiting op de AV CONNECTOR IN/OUT aansluiting van de speler aan indien u een videorecorder met een AV CONNECTOR aansluiting gebruikt. Indien een TV middels de AV CONNECTOR aansluiting met de speler is verbonden en het netsnoer in een stopcontact is gestoken, worden de signalen van de videorecorder via de TV gestuurd als de speler is uitgeschakeld.
- Bij gebruik van een grootbeeld-televisie (16:9) dient de AV CONNECTOR aansluiting met de AV CONNECTOR IN/OUT aansluiting van de speler te zijn verbonden.
- Anslut mellan denna apparats utgång VIDEO OUT och videoingången på TV-monitorn.
- Anslut mellan denna apparats utgång AUDIO OUT och förstärkaringångarna AUX, CD eller andra ingångar förutom PHONO-ingången. Du kan också använda TV-mottagarens högtalare genom att ansluta mellan denna apparats AUDIO OUT och TV-ingången för ljud. Vi rekommenderar dock anslutning till en stereoförstärkare, så att du kan njuta av den överlägsna ljudkvaliteten på CD-skivor och LD-skivor. Ändra inte anslutningarna till TV-antennen.
- Anslut AV CONNECTOR på TV:n till uttaget AV CONNECTOR IN/OUT på skivspelaren när en TV med en sådan ingång används. Använd en ledning med Eurokoppling som kan köpas i handeln.
- Anslut nätkabeln till ett vägguttag.
- Anslut ingången AV CONNECTOR på videobandspelaren till utgången AV CONNECTOR IN/OUT på skivspelaren när en video med en sådan ingång används. När en TV har anslutits till skivspelaren via dess ingång AV CONNECTOR och nätkabeln har anslutits till ett vägguttag, matas signaler från videobandspelaren till TV:n via skivspelaren då skivspelaren är avstängd.
- Vid användning av en TV med bred bildskärm (16:9) bör du vara noga med att ansluta kontakten AV CONNECTOR till kontakten AV CONNECTOR IN/OUT på skivspelaren.

- Conecte la toma VIDEO OUT del reproductor a la toma de entrada de vídeo del televisor monitor.
- Conecte las tomas AUDIO OUT a las tomas AUX, CD u otras, excepto las tomas de entrada PHONO. Los altavoces del televisor podrán emplearse también conectando las tomas de entrada de audio del televisor y las tomas AUDIO OUT del reproductor. Sin embargo se recomienda la conexión a un amplificador estéreo a fin de obtener la excelente calidad de reproducción de audio de los discos compactos y los videodiscos LD. No cambie las conexiones de la antena del televisor.
- Cuando utilice un videomonitor de TV (o un televisor) con terminal "AV CONNECTOR", conecte el terminal AV CONNECTOR al terminal AV CONNECTOR IN/OUT del reproductor. Utilice el cable con euroconector de venta en el comercio especializado.
- Conecte el cable de la alimentación a la toma de CA de la pared.
- Cuando utilice un vídeo con terminal AV CONNECTOR, conecte el terminal AV CONNECTOR al terminal AV CONNECTOR IN/OUT del reproductor. Cuando el televisor haya sido conectado al reproductor utilizando el terminal AV CONNECTOR y el cable de la alimentación esté enchufado en una toma de CA, las señales del vídeo se envían al televisor pasando por el reproductor mientras éste está apagado.
- Cuando utilice un televisor del tipo de aspecto amplio (16:9), no se olvide de conectar el terminal AV CONNECTOR al terminal AV CONNECTOR IN/OUT del reproductor.
- Conectar a tomada VIDEO OUT do aparelho à tomada de entrada de vídeo do monitor de televisão.
- Conectar as tomadas AUDIO OUT às tomadas AUX, CD ou quaisquer outras do amplificador estereofônico, com exceção das tomadas de entrada fonográfica (PHONO). Os alto-falantes do televisor podem ser utilizados através da conexão das tomadas de entrada de áudio do televisor às tomadas AUDIO OUT do aparelho. Contudo, sua conexão a um amplificador estereofônico é mais recomendada para obter-se melhor qualidade de reprodução sonora para discos compactos e discos LD. Não alterar as conexões de antena do televisor.
- Ao utilizar um monitor de vídeo (ou televisor) provido de terminal de conexão audiovisual (AV CONNECTOR), deve-se conectar tal terminal ao de entrada/saída de conexão audiovisual (AV CONNECTOR IN/OUT) do aparelho. Utilizar o condutor com conexão tipo europeia à venda na praça.
- Conectar o cabo de alimentação a uma tomada de corrente alternada de parede.
- Ao utilizar um videogravador provido de terminal de conexão audiovisual (AV CONNECTOR), deve-se conectar tal terminal ao de entrada/saída de conexão audiovisual do aparelho. No caso de conectar-se um televisor ao aparelho através do terminal de conexão audiovisual (AV CONNECTOR) e o cabo de alimentação estiver conectado a uma tomada de corrente alternada de parede, os sinais provenientes do videogravador são alimentados ao televisor através deste aparelho mesmo quando desligado.
- Ao utilizar um televisor de vasta abrangência (16:9), deve-se conectar o terminal de conexão audiovisual (AV CONNECTOR) ao terminal de entrada/saída de conexão audiovisual (AV CONNECTOR IN/OUT) do reproductor.

AANSLUITINGEN

ANSLUTNINGAR

Aansluiten van een stereo versterker

Anslutningar till en stereoförstärkare

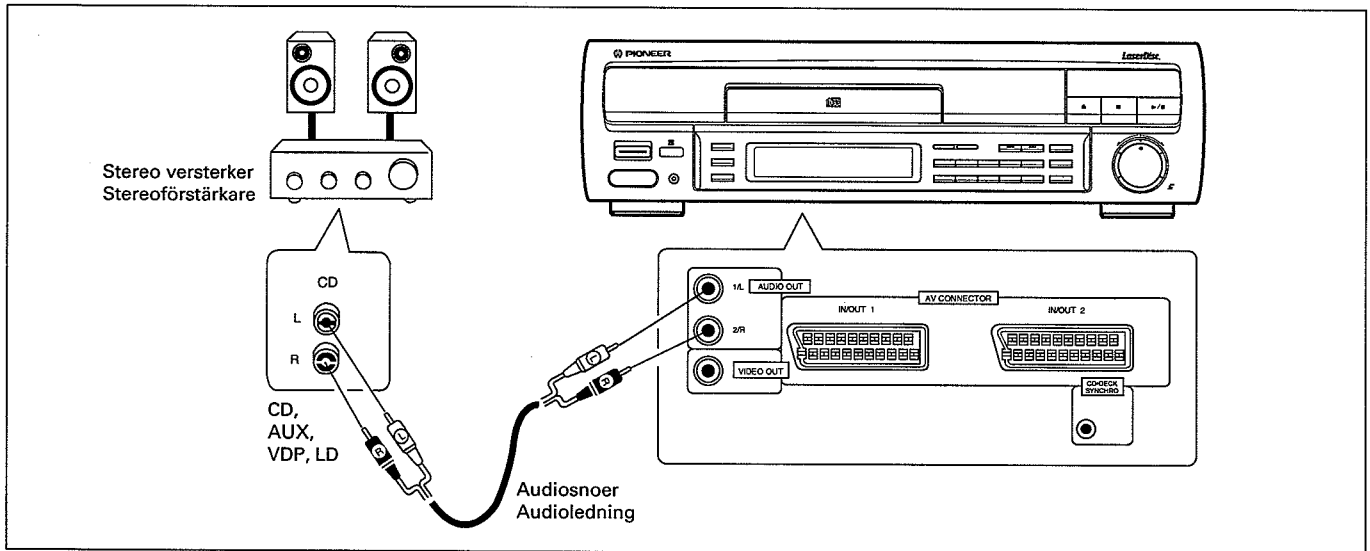

Slut de AUDIO OUT anslutning van de speler op de AUX, CD, LD of VDP ingangsaansluitingen van de stereo versterker aan.

OPMERKING:

Verbind deze aansluitingen niet met de PHONO ingangsaansluitingen van de versterker.

Anslut uttagen AUDIO OUT på skivspelaren till ingångarna AUX, CD, LD eller VDP på stereoförstärkaren.

OBSERVERA:

Anslut inte dessa uttag till ingångarna PHONO på förstärkaren.

Steek de stekkers in de stopkontakten.

Anslutning av nätkabeln till vägguttaget.

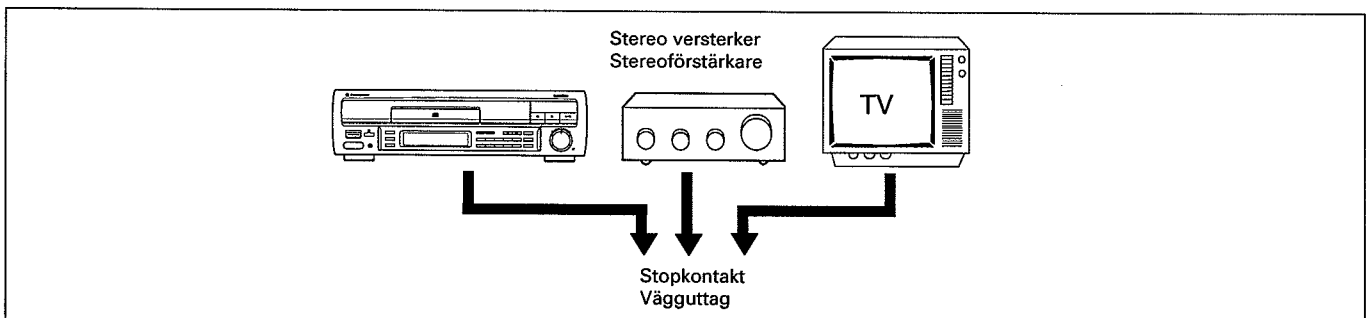

Steek de netsnoeren van de speler, stereo versterker en de TV in een stopkontakt.

Als het netsnoer van de speler in een stopkontakt is gestoken, wordt zelfs met de POWER schakelaar op STANDBY, stroom naar het toestel gestuurd ter ondersteuning van het geheugen (voor bijvoorbeeld de laatste geheugen functie).

Steek daarom het netsnoer in een stopkontakt en niet in een netuitgang van een ander apparaat. Indien het netsnoer namelijk in een netuitgang van bijvoorbeeld een versterker wordt gestoken, bestaat de mogelijkheid dat de inhoud van het geheugen van de speler wordt gewist wanneer de spanningsschakelaar van de versterker wordt uitgeschakeld.

CD-DECK synchroonfunctie

Verbind de CD-DECK SYNCHRO aansluitingen van de speler en het cassettedeck indien u over een Pioneer cassettedeck met CD-Deck synchroonfunctie beschikt. Synchroon-opname van een disk op een cassette is nu mogelijk.

- Synchroon-opname van een CD, CDV en LD is mogelijk.
- Zie de gebruiksaanwijzing van het cassettedeck voor details aangaande het aansluiten en synchroon opnemen.

Anslut nätkablarna från skivspelaren, stereoförstärkaren och TV:n till ett vägguttag.

När skivspelarens nätkabel ansluts till ett vägguttag strömförsörjs skivspelarens inbyggda minne (t.ex. minnet för senaste funktion) även när strömbrytaren POWER står i läget STANDBY. Var därför noga med att ansluta skivspelaren direkt till ett vägguttag. Om nätkabeln ansluts till exempelvis ett omkopplingsbart nätuttag på förstärkaren raderas minnesinnehållet varje gång förstärkarens strömbrytare slås av.

Synkronisering mellan CD-spelare och kassettdäck

Anslut uttagen CD-DECK SYNCHRO på skivspelaren till motsvarande uttag på kassettdäcket om du äger Pioneers kassettdäck som har en sådan funktion. Det blir då möjligt att utföra synkroniserad inspelning mellan skivspelaren och kassettdäcket.

- Det är möjligt att utföra synkroniserad inspelning med både CD-skiva, CD-videoskiva och laserskiva.
- Vi hänvisar till kassettdäckets bruksanvisning angående detaljer om anslutning och tillvägagångssätt.

Conexiones de un amplificador estéreo

Conexões de amplificador estereofónico

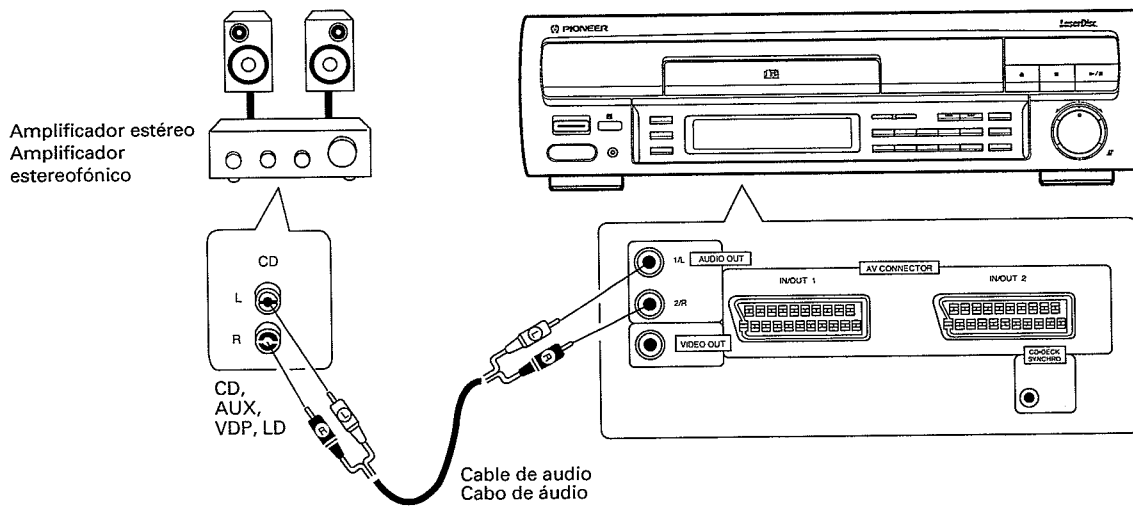

Conecte las tomas AUDIO OUT del reproductor a las tomas de entrada AUX, CD, LD o VDP de su amplificador estéreo.

Conectar os terminais de saída de áudio (AUDIO OUT) do aparelho aos terminais de entrada auxiliar (AUX), de disco compacto digital (CD), disco laser (LD) ou videodisco compacto digital (VDP) aos terminais de entrada do amplificador estereofónico.

NOTA:
No conecte estos terminales a las tomas de entrada PHONO de su amplificador.

OBSERVAÇÃO:
Não conectar estes terminais aos de entrada fonográfica (PHONO).

Conexión de los cables de alimentación a tomas de CA.

Conexão dos cabos de alimentação de energia a tomadas de corrente alternada.

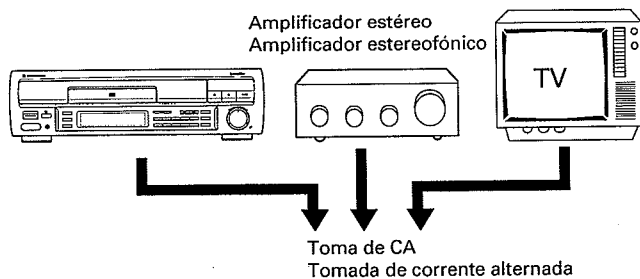

Enchufe los cables de alimentación de CA del reproductor, amplificador estéreo y televisor en una toma de CA.

Conectar os cabos de alimentação de corrente alternada do reproductor, amplificador e televisor numa tomada de parede.

Cuando el cable de la alimentación de este aparato esté conectado a una toma de CA, la alimentación eléctrica se suministra a la memoria interna del aparato (memoria de la última posición por ejemplo) incluso cuando el interruptor POWER esté en STANDBY. Por lo tanto, no se olvide de conectar directamente el cable de la alimentación a la toma de CA de la pared. Si conecta el cable de la alimentación a una toma como, por ejemplo, la toma de corriente con interruptor de un amplificador, el diverso contenido de la memoria se borrará siempre que se desconecte la alimentación del amplificador.

Quando o cabo de alimentação deste aparelho está conectado a uma tomada de corrente alternada, a energia é alimentada a sua memória interna (à última memória, inclusive) mesmo quando o interruptor de alimentação (POWER) está no modo de prontidão (STANDBY). Assim sendo, recomenda-se deixar o cabo de alimentação conectado directamente a uma tomada de parede. Caso o cabo de alimentação seja conectado a uma tomada comutada pelo interruptor de energia de outra unidade tal como um amplificador, todo o conteúdo da memória do aparelho é apagado quando o interruptor de alimentação de energia é desligado.

Función de sincronización de reproductor de discos compactos y magnetófono

Função de sincronização de disco compacto digital/ unidade magnetofónica (CD-DECK SYNCHRO)

Si tiene usted un magnetófono Pioneer con función de sincronización de reproductor de discos compactos y magnetófono, conecte las tomas CD-DECK SYNCHRO del reproductor y del magnetófono. Con esta función, podrá hacer la grabación sincronizada entre el reproductor y el magnetófono.

Caso se disponha de uma unidade magnetofónica Pioneer com função de sincronização de disco compacto digital/unidade magnetofónica (CD-DECK SYNCHRO), deve-se fazer a conexão entre os respectivos terminais do aparelho e da unidade magnetofónica. Através deste recurso, pode-se executar gravações sincronizadas do reproductor de discos compactos digitais à unidade magnetofónica.

- También puede hacerse la grabación con sincronización entre reproductor y magnetófono con discos CDV y LD.
- Para obtener más detalles sobre cómo hacer las conexiones y la operación, consulte el manual de instrucciones suministrado con el magnetófono.

- Gravações síncronicas podem ser executadas tanto com discos compactos digitais sonoros como com videodiscos audiovisuais e discos laser audiovisuais.
- Com relação a detalhes sobre as respectivas conexões e operações, referir-se ao manual de instruções fornecido com a unidade magnetofónica.

NAMEN EN FUNKTIES VAN BEDIENINGSORGANEN OP HET VOORPANEEL

Een gedetailleerde beschrijving wordt gegeven op de aangegeven pagina(s).

BENÄMNINGAR OCH FUNKTIONER FÖR FRAMSIDANS REGLAGE

En detaljerad beskrivning finns på de sidor som anges.

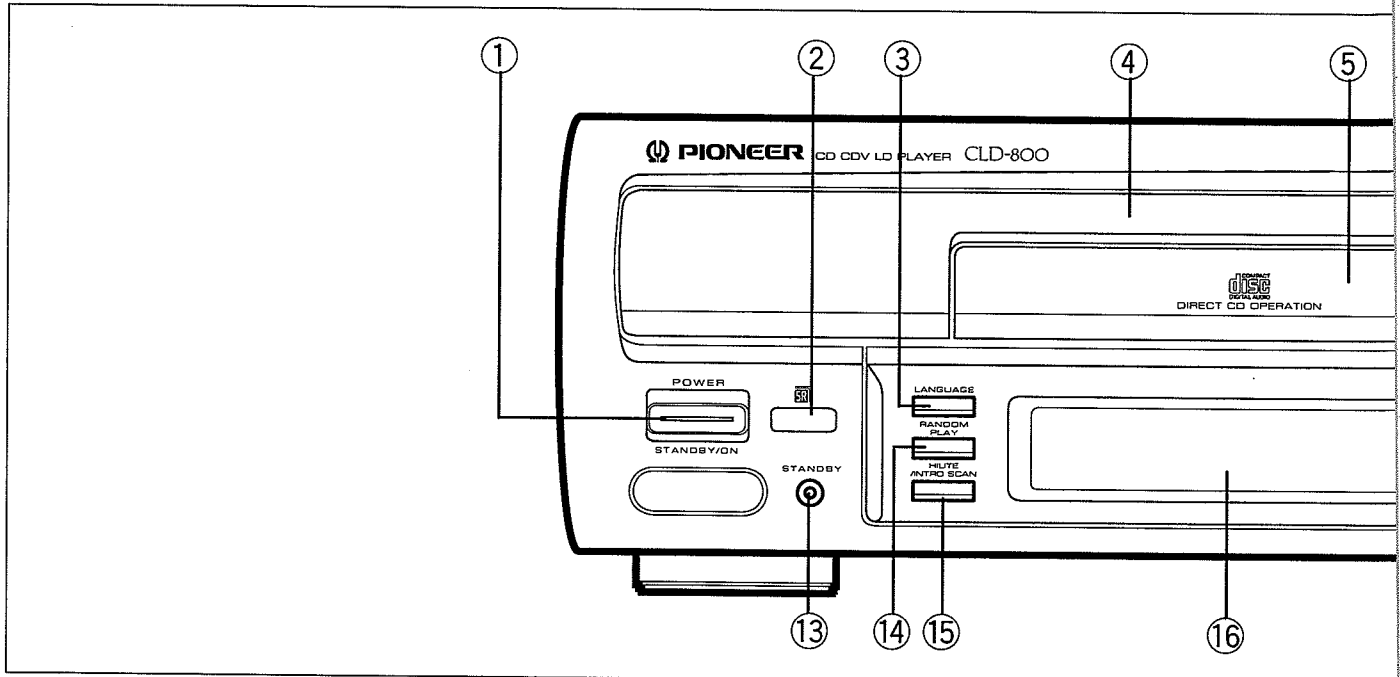

- ① **Spanningschakelaar (STANDBY/ON)**
Drukken voor het aan/uit schakelen van de spanning.
- ② **Afstandsbedieningssensor (REMOTE SENSOR)**
... blz. 32
- ③ **Taalkeuzetoets (LANGUAGE)** ... blz. 34
- ④ **Diskschuif** ... blz. 40
- ⑤ **CD-lade** ... blz. 56
- ⑥ **CHP/TIME toets** ... blz. 54
- ⑦ **Toets voor geprogrammeerde montage (PGM EDIT)**
... blz. 68
- ⑧ **Verspringtoetsen (SKIP)** ... blz. 50
- ⑨ **CD-direktoets (DIRECT CD)** ... blz. 56
- ⑩ **Open/dicht-toets (OPEN/CLOSE)** ... blz. 40, 42
- ⑪ **Stoptoets (STOP)** ... blz. 42
- ⑫ **Weergave/pauzetoets (PLAY/PAUSE)** ... blz. 40, 42
- ⑬ **STANDBY indicator**
- ⑭ **Willekeurige weergavetoets (RANDOM PLAY)** ... blz. 58
- ⑮ **Hi-Lite intro-aftasttoets (HILITE/INTRO SCAN)**
... blz. 52
- ⑯ **Displayvenster** ... blz. 28
- ⑰ **Direkt zoeken/cijferoetsen (DIRECT SEARCH)**
... blz. 50
- ⑱ **Programmatoetsen (PGM)** ... blz. 64
- ⑲ **Aftasten regelaar (SCAN)** ... blz. 42, 48

- ① **Strömbrytare/strömberedskap POWERSTANDBY/ON**
Tryck för att slå till och från strömmen.
- ② **Fjärrkontrollmottagare (REMOTE SENSOR)** ... sid. 32
- ③ **Språkvalstangent LANGUAGE** ... sid. 34
- ④ **Skivsläde** ... sid. 40
- ⑤ **CD-skivtallrik** ... sid. 56
- ⑥ **Tangent för avsnitt/tid (CHP/TIME)** ... sid. 54
- ⑦ **Programredigeringstangent PGM EDIT** ... sid. 68
- ⑧ **Överhoppningstangenter (SKIP)** ... sid. 50
- ⑨ **Tangent DIRECT CD för direktval av CD-spelare**
... sid. 56
- ⑩ **Tangent för att öppna/stänga skivtallriken (OPEN/CLOSE)** ... sid. 40, 42
- ⑪ **Stopptangent (STOP)** ... sid. 42
- ⑫ **Uppspelnings/paustangent (PLAY/PAUSE)**
... sid. 40, 42
- ⑬ **Beredskapsindikator STANDBY**
- ⑭ **Knapp för slumpmässig skivspelning (RANDOM PLAY)**
... sid. 58
- ⑮ **Tangent HILITE/INTRO SCAN för snabblysning mitt i spåren eller snabbvisning av avsnittens inledning**
... sid. 52
- ⑯ **Display** ... sid. 28
- ⑰ **Direktvalstangenter DIRECT SEARCH digitaltangenter** ... sid. 50
- ⑱ **Programmeringsknapp (PGM)** ... sid. 64
- ⑲ **Reglage SCAN för bild** ... sid. 42, 48

NOMBRES Y FUNCIONES DE LOS CONTROLES DEL PANEL DELANTERO

La descripción detallada se ofrece en las páginas indicadas.

DENOMINAÇÕES E FUNÇÕES DOS COMPONENTES DO PAINEL FRONTAL

Uma descrição detalhada sobre os recursos disponíveis através do painel frontal é provida a seguir.

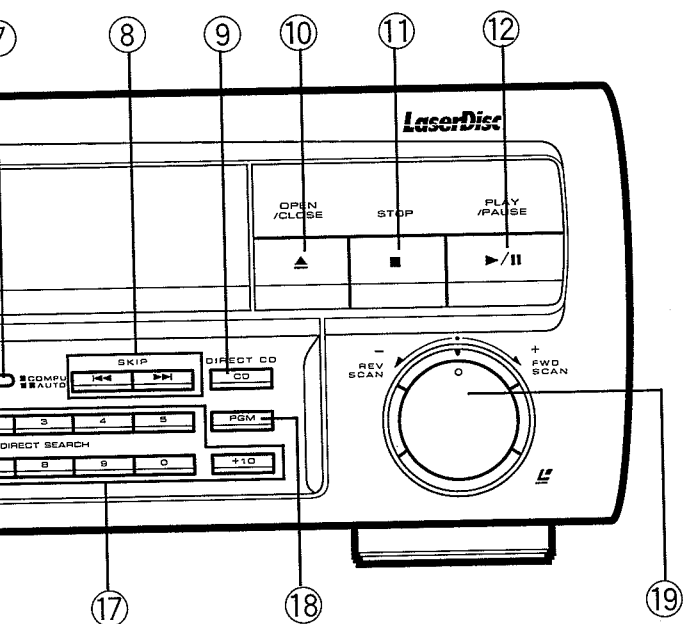

- ① **Interruptor de la alimentación (POWER STANDBY/ON)**
Presiónelo para conectar y desconectar la alimentación.
- ② **Sensor de mando a distancia (REMOTE SENSOR)**
... p. 33
- ③ **Botón de idioma (LANGUAGE)** ... p. 35
- ④ **Plato del disco** ... p. 41
- ⑤ **Bandeja de discos compactos** ... p. 57
- ⑥ **Botón CHP/TIME** ... p. 55
- ⑦ **Botón de edición programada (PGM EDIT)** ... p. 69
- ⑧ **Botones de salto (SKIP)** ... p. 51
- ⑨ **Botón de reproducción directa de CD (DIRECT CD)**
... p. 57
- ⑩ **Botón de abertura/cierre (OPEN/CLOSE)** ... p. 41, 43
- ⑪ **Botón de parada (STOP)** ... p. 43
- ⑫ **Botón de reproducción/pausa (PLAY/PAUSE)**
... p. 41, 43
- ⑬ **Indicador de alimentación en reserva (STANDBY)**
- ⑭ **Botón de reproducción aleatoria (RANDOM PLAY)**
... p. 59
- ⑮ **Botón de exploración de introducciones y exploración tras cierto tiempo transcurrido (HILITE/INTRO SCAN)**
... p. 53
- ⑯ **Ventanilla visualizadora** ... p. 29
- ⑰ **Botones de búsqueda directa/dígitos (DIRECT SEARCH)** ... p. 51
- ⑱ **Botón de programación (PGM)** ... p. 65
- ⑲ **Control de exploración (SCAN)** ... p. 43, 49

- ① **Interruptor de alimentação (POWER STANDBY/ON)**
Accionar este interruptor para ligar e desligar a alimentação de energia.
- ② **Sensor de controle remoto (REMOTE SENSOR)** ... p. 33
- ③ **Tecla de linguagem (LANGUAGE)** ... p. 35
- ④ **Prato** ... p. 41
- ⑤ **Prato de disco CD** ... p. 57
- ⑥ **Tecla de capítulo/tempo (CHP/TIME)** ... p. 55
- ⑦ **Tecla de edição de programação (PGM EDIT)** ... p. 69
- ⑧ **Teclas de supressão (SKIP)** ... p. 51
- ⑨ **Tecla de conexão directa de disco compacto digital (DIRECT CD)** ... p. 57
- ⑩ **Tecla de abrir/fechar (OPEN/CLOSE)** ... p. 41, 43
- ⑪ **Tecla de paragem (STOP)** ... p. 43
- ⑫ **Tecla de reprodução/pausa (PLAY/PAUSE)** ... p. 41, 43
- ⑬ **Indicação de prontidão (STANDBY)**
- ⑭ **Tecla de reprodução em ordem aleatória (RANDOM PLAY)** ... p. 59
- ⑮ **Tecla de exploração introdutória com realce parcial (HILITE/INTRO SCAN)** ... p. 53
- ⑯ **Visor** ... p. 29
- ⑰ **Teclas de dígito/busca directa (DIRECT SEARCH)** ... p. 51
- ⑱ **Tecla de programação (PGM)** ... p. 65
- ⑲ **Controlo de exploração (SCAN)** ... p. 43, 49

Displayvenster

Display

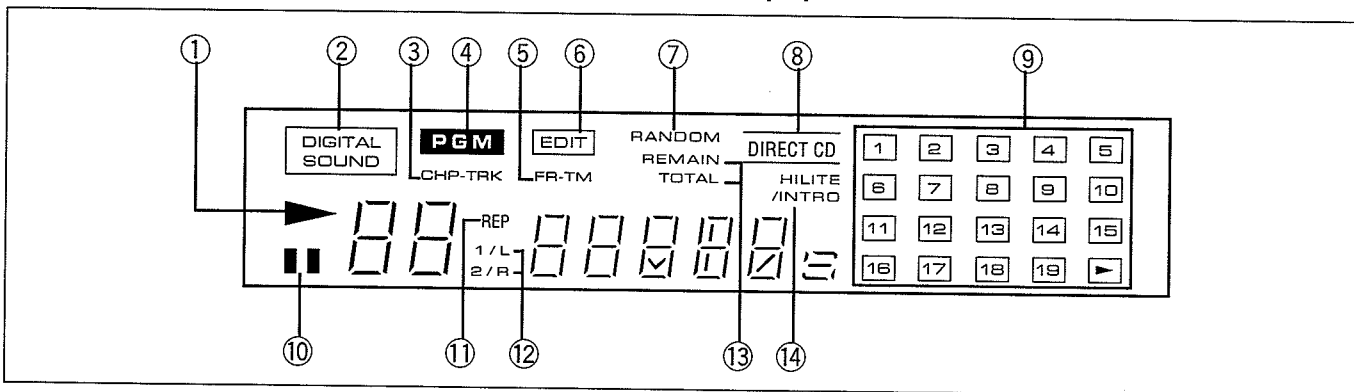

- ① **Weergave indicator (▶)**
Gaat branden tijdens weergave. Knippert tijdens zoeken.
- ② **Digitale weergave-indikator (DIGITAL SOUND)**
Licht op wanneer de spanning wordt aangeschakeld. De indikator dooft bij weergave van een analoge audio disk.
- ③ **Hoofdstuk/fragment indikator (CHP-TRK)**
Geeft het hoofdstuknummer (CHP) of fragmentnummer (TRK) aan.
- ④ **Geprogrammeerde weergave-indikator (PGM)**
Licht op tijdens geprogrammeerde weergave en tijdens het programmeren.
- ⑤ **Beeld/tijd indikator (FR-TM)**
Geeft het beeldnummer (FR) of de tijd (TM) (verstreken tijd) aan.
- ⑥ **Montage-indikator (EDIT)**
Licht op tijdens het monteren.
- ⑦ **Willekeurige weergaveindikator (RANDOM)**
Licht op tijdens willekeurige weergave.
- ⑧ **CD-direktoets-indikator (DIRECT CD)**
- ⑨ **Kalender**
Na het plaatsen van een disk lichten al de nummers op van de fragmenten die op de disk zijn opgenomen. Indien een disk meer dan 19 fragmenten heeft, licht de ▶ indikator op. Tijdens geprogrammeerde weergave lichten alleen de geprogrammeerde fragmentnummers op. Indien er een disk zonder TOC data is geplaatst, licht alleen het nummer van het spelende fragment op. Met een CDV disk lichten eerst de fragmentnummers van het videogedeelte op en vervolgens de fragmentnummers van het audiogedeelte. Het fragmentnummer dooft nadat het overeenkomstige fragment is weergegeven.
- ⑩ **Pauzeindikator (II)**
Gaat branden wanneer de pauzefunctie van de speler ingeschakeld is.
- ⑪ **Indikator voor herhalen (REP)**
Licht op tijdens herhaalde weergave.
- ⑫ **1/L, 2/R indikator**
Geeft het audiouitgangskanaal aan.
- ⑬ **Verstreken/totale indikator (REMAIN/TOTAL)**
Geeft de REMAIN TIME (verstreken tijd) of TOTAL TIME (totale weergavetijd) aan.
- ⑭ **Hi-Lite/intro-aftastweergave indikator (HILITE/INTRO)**
Licht op tijdens de Hi-Lite of Intro-aftastweergavefunctie.

- ① **Avspelningsindikator (▶)**
Lyser under skivspelning; blinkar under sökning.
- ② **Indikering DIGITAL SOUND för digitalt ljud**
Tänds när strömmen slås till. Indikeringen slocknar när en analog ljudskiva spelas.
- ③ **Avsnitt/Spårnummer (CHP-TRK)**
Visar avsnittsnummer (CHP) eller spårnummer (TRK).
- ④ **Programmeringsindikering PGM**
Tänds under programmerad skivspelning och programmering.
- ⑤ **Ram/tidsindikator (FR-TM)**
Visar ramnummer (FR) eller använd tid (TM).
- ⑥ **Redigeringsindikering EDIT**
Tänds under pågående redigering.
- ⑦ **Indikator för slumpmässig skivspelning (RANDOM)**
Lyser under slumpmässig skivspelning.
- ⑧ **Indikator för direktval av CD-spelare (DIRECT CD)**
- ⑨ **Skivkalender**
När en skiva sätts i tänds samtliga avsnitt/spårnummer som spelats in på skivan. Indikeringen ▶ tänds om skivan innehåller fler än 19 avsnitt/spår. Enbart de avsnitt/spår som programmerats tänds under programmerad skivspelning. Enbart avsnittet/spårnumret som nu spelas tänds om skivan inte har en TOC-sektion. När en CD-videoskiva spelas tänds först spårnumren för videodelen och sedan numren för ljuddelen. Motsvarande nummer släcks när ett avsnitt/spår har avslutats.
- ⑩ **Pausindikator (II)**
Tänds när apparaten sätts i pausfunktionen.
- ⑪ **Indikering REP för repetering**
Tänds vid repetering.
- ⑫ **Ljudkanalindikator (1/L, 2/R)**
Anger ljudutgångskanalen.
- ⑬ **Indikator för återstående/total tid (REMAIN/TOTAL)**
Visar återstående speltid (REMAIN TIME eller total speltid (TOTAL TIME)).
- ⑭ **Indikering HILITE/INTRO för snabblyssning/visning**
Tänds när höjdpunkterna eller början på spår/avsnitten spelas upp.

NOMBRES Y FUNCIONES DE LOS CONTROLES DEL PANEL DELANTERO

DENOMINAÇÕES E FUNÇÕES DOS COMPONENTES DO PAINEL FRONTAL

Ventanilla visualizadora

Visor

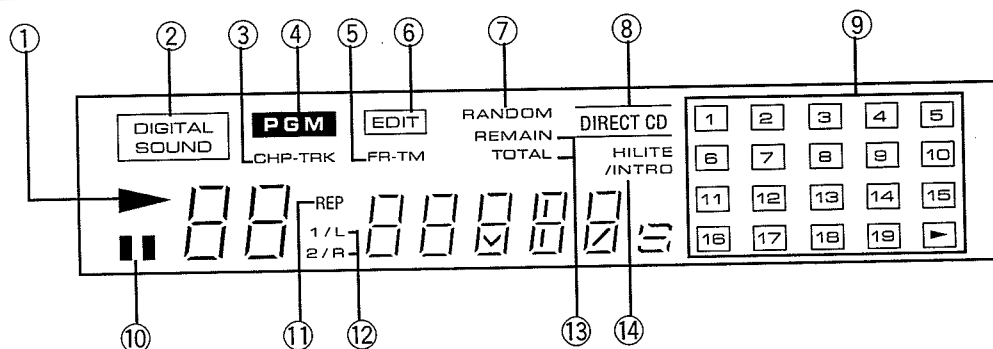

- ① **Indicador de reproducción (▶)**
Permanecerá encendido durante la reproducción. Parpadeará durante la búsqueda.
- ② **Indicador de sonido digital (DIGITAL SOUND)**
Se enciende al conectar la alimentación. El indicador se apaga cuando se reproduce un disco de audio analógico.
- ③ **Indicador de capítulo/pista (CHP-TRK)**
Indicará el número de capítulo o de pista.
- ④ **Indicador de reproducción programada (PGM)**
Se enciende durante la reproducción programada y la programación.
- ⑤ **Indicador de fotograma/tiempo (FR-TM)**
Indicará el número de fotograma o el tiempo transcurrido.
- ⑥ **Indicador de edición (EDIT)**
Se enciende al hacer la edición.
- ⑦ **Indicador de reproducción aleatoria (RANDOM)**
Permanecerá encendido durante la reproducción aleatoria.
- ⑧ **Indicador de reproducción directa de CD (DIRECT CD)**
- ⑨ **Calendario visual**
Cuando haya introducido un disco, todos los números de capítulos/pistas grabados en el disco aparecen en el visualizador. Si el disco tiene más de 19 capítulos/pistas, se enciende el indicador ▶. Durante la reproducción programada, sólo se encienden los números de los capítulos/pistas programados. Cuando reproduzca un disco sin TOC, sólo se enciende el número de la pista que está siendo reproducida.
Cuando haya insertado un disco CDV, primero se encienden los números de pistas de la parte de vídeo, y a continuación se encienden los números de pistas de la parte de audio. Una vez finalizada la reproducción de un capítulo/pista, el número correspondiente se apaga.
- ⑩ **Indicador de pausa (II)**
Permanecerá encendido mientras el reproductor esté en el modo de pausa.
- ⑪ **Indicador de repetición (REP)**
Se enciende durante la reproducción repetida.
- ⑫ **Indicador de canal 1/izquierdo, 2/derecho (1/L, 2/R)**
Indicará el canal de salida de audio.
- ⑬ **Indicador de tiempo restante/total (REMAIN/TOTAL)**
Indicará el tiempo de reproducción restante o el total.
- ⑭ **Indicador de exploración tras un tiempo transcurrido/ exploración de introducciones (HILITE/INTRO)**
Se enciende durante el modo de exploración tras un tiempo transcurrido o durante el modo de exploración de introducciones.

- ① **Indicação de reprodução (▶)**
Acende durante a operação de reprodução e pisca durante operações de busca.
- ② **Indicação de som digital (DIGITAL SOUND)**
Se ilumina quando a alimentação é accionada. Quando um disco de áudio análogo é reproduzido o indicador se apaga.
- ③ **Indicação de capítulo/faixa (CHP-TRK)**
Indica o número da capítulo ou faixa.
- ④ **Indicação de programação (PGM)**
Acende no modo de reprodução programada e de programação.
- ⑤ **Indicação de quadro/tempo (FR-TM)**
Indica o número do quadro ou o tempo decorrido.
- ⑥ **Indicação de edição (EDIT)**
Acende durante operações de edição e montagem.
- ⑦ **Indicação de reprodução em ordem aleatória (RANDOM)**
Acende durante a operação de reprodução em ordem aleatória.
- ⑧ **Indicação de conexão directa de disco compacto digital (DIRECT CD)**
- ⑨ **Calendário visual**
Quando um disco é colocado no aparelho, todos os números de capítulo/faixa gravados no disco são exibidos no mostrador. Caso o disco contenha mais de 19 capítulos/faixas, a indicação (▶) acende. No modo de reprodução programada, somente os números dos capítulos/faixas programados são exibidos. Quando um disco sem tabela de conteúdo (TOC) é reproduzido, somente o número da seleção que está sendo reproduzida é exibido.
Quando um videodisco compacto digital é utilizado, os números de faixa da parte de vídeo são exibidos, seguidos pelos números de faixa da parte de áudio. Depois de terminada a reprodução de um capítulo/faixa, a indicação do número correspondente apaga.
- ⑩ **Indicação de pausa (II)**
Fica acesa enquanto o aparelho está no modo de pausa.
- ⑪ **Indicação de repetição (REP)**
Acende durante reprodução repetida.
- ⑫ **Indicação 1/L (esquerdo), 2/R (direito)**
Indica o canal de saída sonora.
- ⑬ **Indicação de tempo restante/total (REMAIN/TOTAL)**
Indica o tempo de reprodução restante ou total.
- ⑭ **Indicação de realce parcial/introdução (HILITE/INTRO)**
Acende no modo de exploração com realce parcial ou no de exploração introdutória.

NAMEN EN FUNKTIES VAN BEDIENINGSORGANEN OP DE AFSTANDSBEDIENING

Zie de bladzijden die na de toets worden vermeld voor een gedetailleerde beschrijving. De toetsen op de afstandsbediening met dezelfde naam of markering zoals op het voorpaneel, hebben eenzelfde functie.

BENÄMNINGAR OCH FUNKTIONER FÖR FJÄRRKONTROLLENS REGLAGE

En detaljerad beskrivning av reglagen ges på den angivna sidan (sidorna). Reglagen på fjärrkontrollen som har samma markering eller benämning som reglagen på skivspelarens framsida har samma funktioner som dessa.

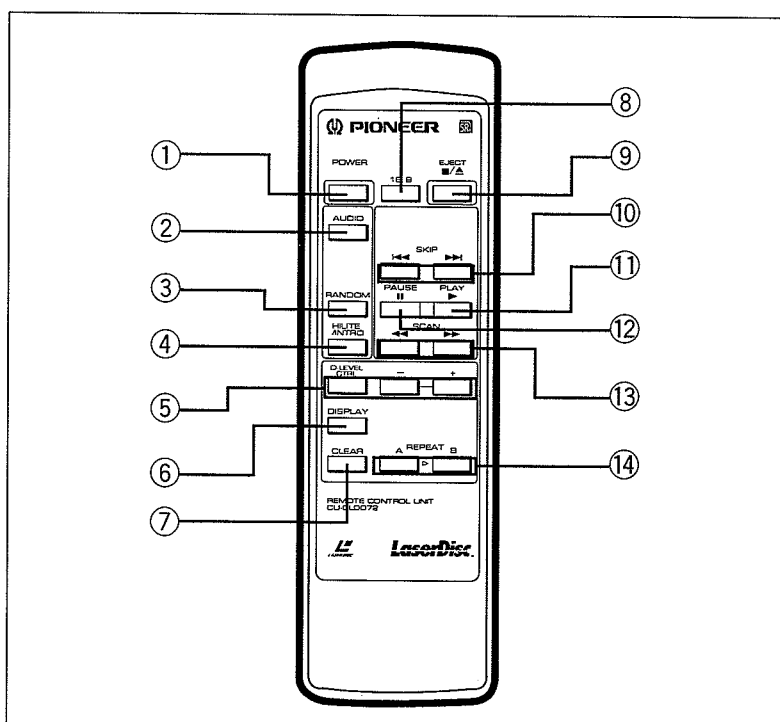

① Aan/uit-toets (POWER)

Drukken voor het aan/uit schakelen van de spanning.

② Audiotoets (AUDIO) ... blz. 44

③ Willekeurige weergavetoets (RANDOM) ... blz. 58

④ Hi-Lite intro-aftasttoets (HILITE/INTRO) ... blz. 52

⑤ Toets voor het instellen van het digitale niveau (D-LEVEL CTRL) ... blz. 42

⑥ Displaytoets (DISPLAY) ... blz. 34, 36, 38

⑦ Wistoets (CLEAR)

Druk op deze toets voor het annuleren van de herhaal, programmeer, willekeurige of hi-lite/intro-aftast weergavefuncties. Deze toets dient tevens voor het corrigeren van ingevoerde cijfers.

⑧ 16:9 toets ... blz. 44

⑨ Uitwerptoets (EJECT) ... blz. 40, 42

⑩ Verspringtoetsen (SKIP) ... blz. 50

⑪ Weergave (PLAY) ... blz. 40, 42

⑫ Pauzetoets (PAUSE) ... blz. 42

⑬ Aftasttoetsen (SCAN) ... blz. 48

⑭ A/B herhalingstoetsen (REPEAT A/B) ... blz. 60

① Strömbrytare (POWER)

Tryck för att slå till och från strömmen.

② Tangent AUDIO för val av ljudspår ... sid. 44

③ Knapp för slumpmässig skivspelning (RANDOM) ... sid. 58

④ Tangent HILITE/INTRO för snabblyssning mitti spåren eller snabbvisning av avsnittens inledning ... sid. 52

⑤ Reglage D-LEVEL CTRL för styrning av digitalnivån ... sid. 42

⑥ DISPLAY-väljare ... p. 34, 36, 38

⑦ Makuleringstangent CLEAR

Används för att makulera repetering, programmerad skivspelning, slumpmässig skivspelning och snabblyssning. Tangenten används också för att korrigera införda siffror.

⑧ Tangenten 16:9 ... sid. 44

⑨ Öppningsknapp (EJECT) ... p. 40, 42

⑩ Överhoppningstangenter (SKIP) ... sid. 50

⑪ Tangent PLAY för uppspelning ... sid. 40, 42

⑫ Paustangent PAUSE ... sid. 42

⑬ Tangenter för snabblyssning/snabbvisning (SCAN) ... sid. 48

⑭ Repeteringsknappar (REPEAT A/B) ... sid. 60

NOMBRES Y FUNCIONES DE LOS CONTROLES DEL MANDO A DISTANCIA

En la página (o páginas) indicada se ofrece una descripción detallada. Los botones del mando a distancia que tengan los mismos nombres y marcas que los del panel frontal del reproductor realizan también las mismas funciones.

DENOMINAÇÕES E FUNÇÕES DOS COMPONENTES DA UNIDADE DE CONTROLO REMOTO

Uma descrição detalhada é provida na(s) página(s) indicada(s). As teclas da unidade de controlo remoto que possuem a mesma denominação ou marca das teclas do painel frontal do reprodutor controlam as mesmas operações que as teclas correspondentes do painel frontal.

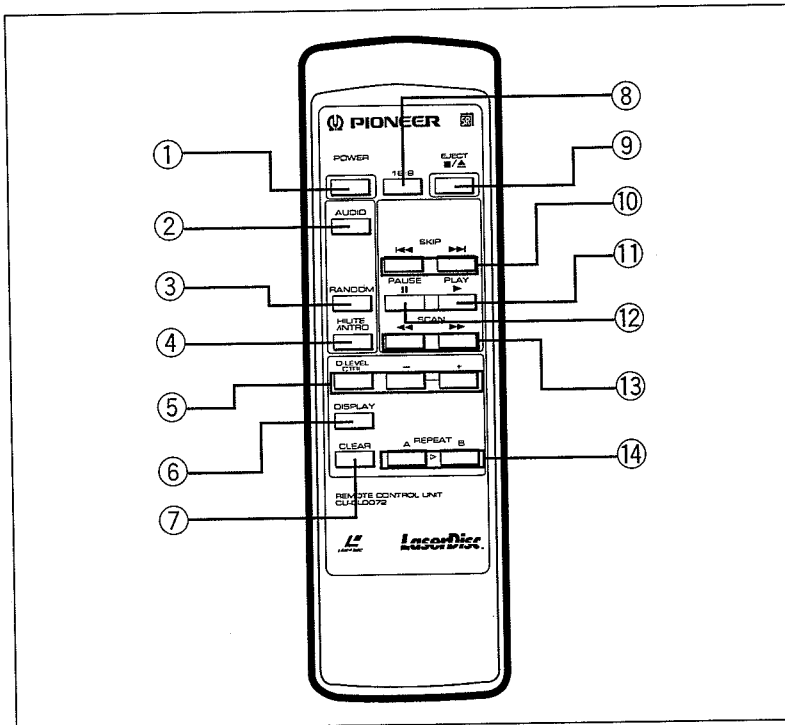

- ① **Interruptor de la alimentación (POWER)**
Presiónelo para conectar y desconectar la alimentación.
- ② **Botón de audio (AUDIO) ... p. 45**
- ③ **Botón de reproducción aleatoria (RANDOM) ... p. 59**
- ④ **Botón de exploración de introducciones y exploración tras cierto tiempo transcurrido (HILITE/INTRO) ... p. 53**
- ⑤ **Botón de control de nivel digital (D-LEVEL CTRL) ... p. 43**
- ⑥ **Botón de visualización (DISPLAY) ... p. 35, 37, 39**
- ⑦ **Botón de cancelación (CLEAR)**
Se utiliza para cancelar el modo de repetición, el modo programación, el modo de reproducción aleatoria o el modo de exploración tras cierto tiempo transcurrido/exploración de introducciones.
- ⑧ **Botón 16:9 ... p. 45**
- ⑨ **Botón de expulsión (EJECT) ... p. 41, 43**
- ⑩ **Botones de salto (SKIP) ... p. 51**
- ⑪ **Botón de reproducción (PLAY) ... p. 41, 43**
- ⑫ **Botón de pausa (PAUSE) ... p. 43**
- ⑬ **Botones de exploración (SCAN) ... p. 49**
- ⑭ **Botones de repetición (REPEAT A/B) ... p. 61**

- ① **Interruptor de alimentação (POWER)**
Accionar este interruptor para ligar e desligar a alimentação de energia.
- ② **Tecla de áudio (AUDIO) ... p. 45**
- ③ **Tecla de reprodução em ordem aleatória (RANDOM) ... p. 59**
- ④ **Tecla de exploração introdutória com realce parcial (HILITE/INTRO) ... p. 53**
- ⑤ **Tecla de controlo de nível digital (D-LEVEL CTRL) ... p. 43**
- ⑥ **Tecla de indicação (DISPLAY) ... p. 35, 37, 39**
- ⑦ **Tecla de cancelamento (CLEAR)**
Serve para cancelar o modo de repetição, modo de programação, modo de reprodução em ordem aleatória ou modo de exploração introdutória ou de exploração com realce parcial. Esta tecla também é utilizada para corrigir os dígitos lançados.
- ⑧ **Tecla 16:9 ... p. 45**
- ⑨ **Tecla de ejeção (EJECT) ... p. 41, 43**
- ⑩ **Teclas de supressão (SKIP) ... p. 51**
- ⑪ **Tecla de reprodução (PLAY) ... p. 41, 43**
- ⑫ **Tecla de pausa (PAUSE) ... p. 43**
- ⑬ **Teclas de exploração (SCAN) ... p. 49**
- ⑭ **Teclas de repetição (REPEAT A/B) ... p. 61**

NAMEN EN FUNKTIES VAN BEDIENINGSORGANEN OP DE AFSTANDSBEDIENING

Richt het zendgedeelte van de afstandsbediening op de ontvangstsensor voor de afstandsbedieningssignalen (REMOTE SENSOR) op het voorpaneel van de speler. Het bereik van de afstandsbediening is 7 meter en met een hoek van maximaal 30° ten opzichte van de ontvangstsensor.

BENÄMNINGAR OCH FUNKTIONER FÖR FJÄRRKONTROLLENS REGLAGE

Vid styrning med fjärrkontrollen: Rikta fjärrkontrollen rakt mot fjärrstyrningsgivaren (REMOTE SENSOR) på skivspelarens framsida. Fjärrkontrollen kan användas inom ett avstånd av ca. 7 meter och en vinkel på ca. 30 grader från skivspelaren räknat.

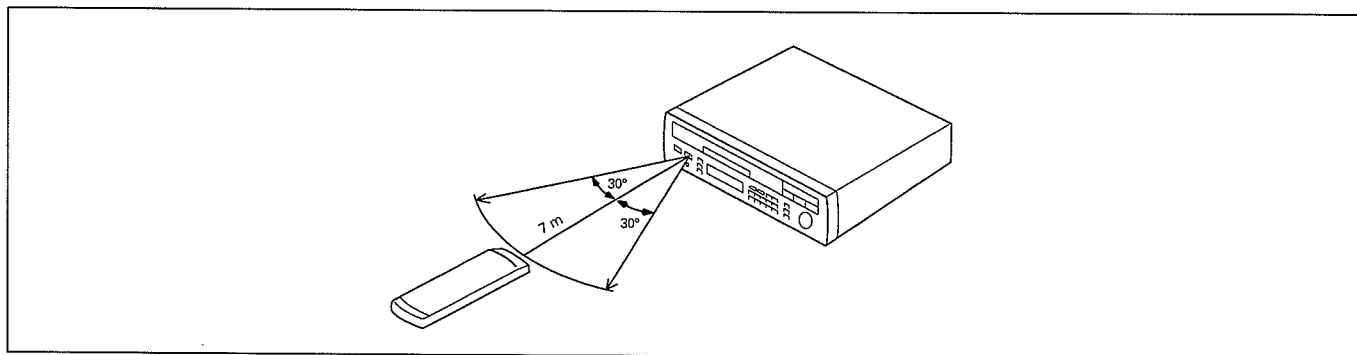

OPMERKINGEN AANGAANDE HET GEBRUIK VAN DE AFSTANDSBEDIENING

- Bediening is niet mogelijk indien er een obstakel tussen de afstandsbediening en de ontvangstsensor is of als de hoek van de afstandsbediening te groot is ten opzichte van de sensor.
- Indien de speler in de buurt van andere toestellen is geplaatst die ook met infrarood signalen werken, kan het voorkomen dat afstandsbediening niet juist wordt uitgevoerd. Omgekeerd kan de werking van andere toestellen ook worden gehinderd door deze speler. Stel de toestellen in zo'n geval iets anders op.
- Vervang de batterijen indien het bereik van de afstandsbediening aanzienlijk korter wordt.
- Haal de batterijen uit de afstandsbediening indien u deze voor lange tijd (langer dan een maand) niet gebruikt, zodat het lekken van batterijen wordt voorkomen. Indien de batterijen echter toch hebben gelekt, dient u het vocht uit het batterijvak te vegen en nieuwe batterijen te plaatsen.
- Plaats geen boeken of andere zware objecten op de afstandsbediening daar hierdoor toetsen kunnen worden ingedrukt en onnodig stroom wordt verbruikt.
- Indien er schel licht (bijvoorbeeld zonlicht of een neonlamp) op het ontvangstvenster valt, is het mogelijk dat de afstandsbedieningssignalen niet worden ontvangen.

ATT OBSERVERA ANGÅENDE BRUK AV FJÄRRKONTROLLEN

- Signalen från fjärrkontrollen kan inte nå fjärrstyrningsgivaren om det finns hinder i vägen mellan fjärrkontrollen och skivspelaren eller om fjärrkontrollen används i en alltför hög vinkel från skivspelaren räknat.
- Fjärrstyrningen kan misslyckas om det finns andra fjärrkontroller eller övriga komponenter som använder infraröda strålar i närheten av skivspelaren. På motsvarande sätt kan det uppstå fel på övriga komponenter som använder sig av infraröda strålar om denna fjärrkontroll används i närheten av dessa. Installera de olika anläggningarna så att dessa typer av fel kan undvikas.
- Det är dags att byta ut batterierna när räckvidden för fjärrstyrningen börjar bli allt kortare.
- Ta ut batterierna ur batterifacket för att undvika batteriläckage när fjärrkontrollen inte ska användas under en längre tid (över en månad). Torka noga av batterifacket och sätt i nya batterier om läckage ändå skulle ha uppstått.
- Placera aldrig böcker eller andra föremål på fjärrkontrollen då tangenterna kan tryckas in oavsiktligt och ladda ur batterierna.
- Om fjärrkontrollens sensor befinner sig i starkt solljus eller flourescerande ljus kan det hända att fjärrkontrollen inte fungerar.

NOMBRES Y FUNCIONES DE LOS CONTROLES DEL MANDO A DISTANCIA

Cuando utilice el mando a distancia, oriente el transmisor de la señal infrarroja hacia el receptor de mando a distancia (REMOTE SENSOR) ubicado en el panel frontal del reproductor. El mando a distancia puede utilizarse a cualquier distancia del sensor que no sea superior a 7 metros, y dentro de un ángulo de unos 30 grados a ambos lados de la línea central del receptor.

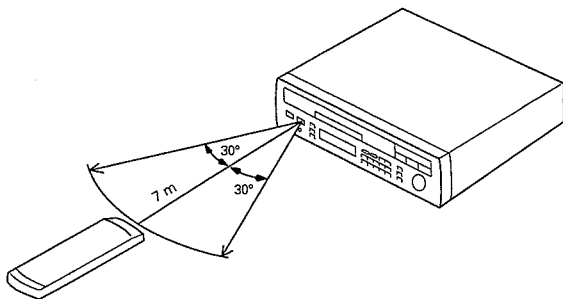

DENOMINAÇÕES E FUNÇÕES DOS COMPONENTES DA UNIDADE DE CONTROLO REMOTO

Ao utilizar a unidade de controlo remoto, deve-se apontar o emissor de sinal infravermelho da unidade ao sensor de controlo remoto (REMOTE SENSOR) que se encontra no painel frontal do aparelho. A unidade de controlo remoto pode ser usada a uma distância de aproximadamente 7 metros do sensor de controlo remoto e dentro de ângulos de até 30 graus.

AVISOS PARA UTILIZAR EL MANDO A DISTANCIA

- Si hay algún obstáculo entre el mando a distancia y el reproductor, o si el mando a distancia se encuentra fuera del margen de control, la señal del mando a distancia no llegará al sensor de mando a distancia.
- Si el reproductor funciona cerca de otros aparatos que generen rayos infrarrojos, o si los mandos a distancia de otros aparatos se utilizan cerca del reproductor, el reproductor quizá no funcione adecuadamente. Y a la inversa, si el mando a distancia del reproductor se utiliza cerca de otros aparatos que utilicen mandos a distancia por infrarrojos, los otros aparatos quizá no funcionen correctamente. En este caso, cambie el lugar de instalación para que no se produzca un mal funcionamiento.
- Si el alcance de funcionamiento del mando a distancia se reduce mucho, cambie las pilas.
- Cuando no piense utilizar el mando a distancia durante mucho tiempo (más de un mes), quite las pilas para evitar que éstas puedan tener fugas de electrolito en el interior del compartimiento. Si se producen fugas de electrolito, limpie el interior del compartimiento y cambie las pilas por otras nuevas.
- No ponga libros ni otros objetos sobre el mando a distancia porque éstos pueden presionar las teclas y las pilas se agotarán.
- Si el sensor remoto está en una posición en la que recibe un luz intensa, como la del sol o de luces fluorescentes por ejemplo, quizá no pueda realizarse un buen control a distancia.

OBSERVAÇÕES PARA UTILIZAÇÃO DA UNIDADE DE CONTROLO REMOTO

- Caso haja um obstáculo entre a unidade de controlo remoto e o aparelho ou a unidade seja utilizada a um ângulo demasiadamente grande em relação ao painel frontal do aparelho, o sinal emitido não consegue alcançar o sensor remoto.
- Caso o aparelho seja utilizado nas vizinhanças de outros utensílios que geram raios infravermelhos ou outros dispositivos de controlo remoto que utilizam raios infravermelhos sejam usados próximo ao aparelho, este pode não funcionar apropriadamente. Por outro lado, quando a unidade de controlo remoto deste aparelho é utilizada perto de outros utensílios que utilizam dispositivos de controlo remoto, os outros utensílios podem não funcionar apropriadamente. Caso isto ocorra, deve-se mudar o local de instalação para evitar malfuncionamento.
- Se o alcance operacional da unidade de controlo remoto diminuir consideravelmente, é preciso trocar de pilhas.
- Quando não se espera utilizar a unidade de controlo remoto durante um longo período de tempo (mais de um mês), deve-se retirar as pilhas para evitar que vazem dentro de seu compartimento. Em caso de vazamento das pilhas, deve-se limpar bem o interior do compartimento das pilhas e trocá-las por novas.
- Não se deve colocar livros ou outros objectos sobre a unidade de controlo remoto pois tais objectos podem manter accionadas as teclas da unidade e isto ocasionar o desgaste prematuro das pilhas.
- Caso a janela do sensor de sinais de controlo remoto esteja sob forte luz solar directa ou luz fluorescente, isto pode impossibilitar a operação de controlo remoto.

OMSCHAKELEN VAN HET DISPLAY

Informatie aangaande de bedieningen kan op het scherm van de TV worden getoond. De display-aanduidingen verschijnen op het scherm door op de DISPLAY toets van de afstandsbediening te drukken.

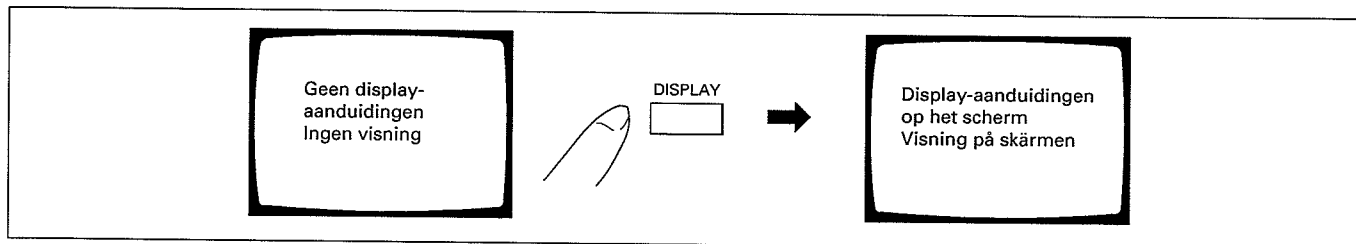

Met LD's met TOC data ...

Door iedere druk op de DISPLAY toets verandert het display als volgt: fragment/beeldnummer (verstreken weergavetijd/beeld vanaf het begin van de disk → REMAIN ALL (resterende weergavetijd tot einde van de disk) → TOTAL (totale weergavetijd van de disk) → display uitgeschakeld.

- Met CAV disks wordt na het beeldnummer de DISC ABS (verstreken weergavetijd vanaf het begin van de disk) getoond.

Met disks zonder TOC data ...

Door op de DISPLAY toets te drukken, verandert het display als volgt: tijd/beeldnummer → display uitgeschakeld.

Met CDV disks ...

Door iedere druk op de DISPLAY toets verandert het display als volgt: verstreken weergavetijd van het spelende fragment → REMAIN TRK (resterende weergavetijd van spelende fragment) → REMAIN ALL (resterende weergavetijd van het spelende audio- of videogedeelte) → TOTAL (totale weergavetijd vanaf het begin van het spelende video- of audiogedeelte) → display uitgeschakeld.

Met CD's ...

Door iedere druk op de DISPLAY toets verandert het display als volgt: verstreken weergavetijd van spelende fragment → DISC ABS (verstreken weergavetijd vanaf het begin van de disk) → REMAIN TRK (resterende weergavetijd van spelende fragment) → REMAIN ALL (resterende weergavetijd van de disk) → TOTAL (totale weergavetijd vanaf het begin van de disk) → display uitgeschakeld.

- Deze gegevens worden tevens op het display op het voorpaneel van de speler getoond.

Veranderen van de taal van het display

De taal waarin de aanduidingen verschijnen kan worden veranderd door op de LANGUAGE toets te drukken. Door iedere druk op deze toets verandert de taal als volgt: ENGLISH → FRANCAIS → DEUTSCH → ITALIANO.

- De taalkeuze blijft ingesteld als de spanning wordt uitgeschakeld.
- De aanduidingen op het scherm in deze gebruiksaanwijzing worden met de ENGLISH functie ingeschakeld getoond en zijn dus in het Engels.

INDIKERINGARNAS VISNING PÅ SKÄRMEN

Meddelanden om de olika funktioner som aktiveras kan visas på skärmen på den anslutna TV:n. Indikeringarna visas på skärmen när tangenten DISPLAY på fjärrkontrollen trycks in första gången.

Laserskivor som innehåller TOC ...

Varje gång DISPLAY trycks in ändras indikeringen på skärmen i följande ordning: tid/bildnummer (förfluten tid/bildnumret räknat från början av skivan) → REMAIN ALL (återstående speltid på skivan) → TOTAL (total speltid på skivan) → visning frånslagen.

- När det gäller CAV-skivor (standard laserskivor) visas indikeringen DISC ABS (förfluten speltid från början av skivan) efter bildnumret.

Laserskivor som inte innehåller TOC ...

Varje gång DISPLAY trycks in ändras indikering på skärmen i följande ordning: tid/bildnummer → visning frånslagen.

CD-videoskivor ...

Varje gång DISPLAY trycks in ändras indikeringen på skärmen i följande ordning: förfluten speltid i spåret som spelas → REMAIN TRK (återstående speltid i spåret som spelas) → REMAIN ALL (återstående speltid på video- eller ljuddelen som nu spelas) → TOTAL (total speltid från början av video- eller ljuddelen som nu spelas) → visning frånslagen.

CD-skivor ...

Varje gång DISPLAY trycks in ändras indikeringen på skärmen i följande ordning: förfluten speltid i spåret som spelas → DISC ABS (förfluten speltid från början av skivan) → REMAIN TRK (återstående speltid i spåret som spelas) → REMAIN ALL (återstående speltid på skivan) → TOTAL (total speltid från början av skivan) → visning frånslagen.

- Dessa meddelanden visas också i teckenfönstret på skivspelarens framsida.

Val av språk för indikeringarna på skärmen

Tryck på tangenten LANGUAGE på framsidan. Vid vart tryck på tangenten ändras språket på skärmen i följande ordning: ENGLISH (engelska) → FRANCAIS (franska) → DEUTSCH (tyska) → ITALIANO (italienska).

- Språkvalet som gjorts med tangenten LANGUAGE raderas inte när strömmen slås av.
- Bilderna på skärmen i denna bruksanvisning visar meddelanden skrivna på engelska.

CAMBIO DE VISUALIZACION

La información de las operaciones que están siendo realizadas puede mostrarse en la pantalla del monitor de TV. Cuando presione por primera vez DISPLAY del mando a distancia, aparece la información en la pantalla.

COMUTAÇÃO DE INDICAÇÃO NA TELA

A informação relativa às operações que estão sendo executadas podem ser exibidas na tela do monitor de televisão. Quando a tecla de indicação (DISPLAY) da unidade de controlo remoto é accionada a primeira vez, o quadro de indicação é exibido na tela.

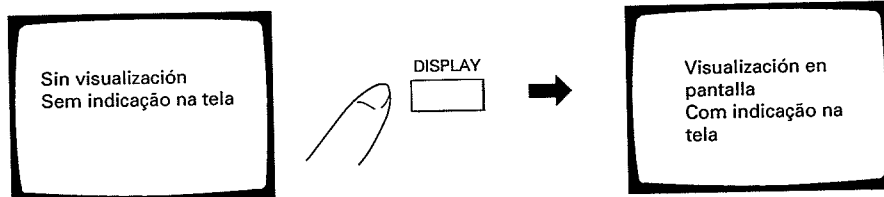

Con discos LD que tengan un TOC ...

Cada vez que presiona DISPLAY, la visualización cambia en el orden siguiente: número de tiempo/fotograma (tiempo de reproducción transcurrido/fotograma desde el comienzo del disco) → REMAIN ALL (tiempo de reproducción que queda en el disco) → TOTAL (tiempo de reproducción total del disco) → visualización apagada.

- Con discos CAV, el DISC ABS (tiempo de reproducción transcurrido desde el comienzo del disco) se visualiza después del número de fotograma.

Con discos LD que no tengan TOC ...

Cada vez que presione DISPLAY, la visualización cambia en el orden siguiente: número de tiempo/fotograma → visualización apagada.

Con discos CDV ...

Cada vez que presione DISPLAY, la visualización cambia en el orden siguiente: tiempo de reproducción transcurrido de la pista que está siendo reproducida → REMAIN TRK (tiempo de reproducción que queda de la pista que está siendo reproducida) → REMAIN ALL (tiempo de reproducción que queda de la parte de vídeo o audio que está siendo reproducida) → TOTAL (tiempo de reproducción total desde el comienzo de la parte de vídeo o audio que está siendo reproducida) → visualización apagada.

Con discos CD...

Cada vez que presione DISPLAY, la visualización cambia en el orden siguiente: tiempo de reproducción transcurrido de la pista que está siendo reproducida → DISC ABS (tiempo de reproducción transcurrido desde el comienzo del disco) → REMAIN TRK (tiempo de reproducción que queda de la pista que está siendo reproducida) → REMAIN ALL (tiempo de reproducción que queda en el disco) → TOTAL (tiempo de reproducción total desde el comienzo del disco) → visualización apagada.

- Estos datos aparecen también en la ventanilla de visualización del panel frontal.

Com discos laser audiovisuais (LD) com tabela de conteúdo (TOC) ...

Cada vez que a tecla de indicação na tela (DISPLAY) é accionada, o quadro de indicação muda na seguinte sequência: número de tempo/quadro (tempo de reprodução decorrido/quadro a partir do início do disco) → REMAIN ALL (tempo restante de reprodução no disco) → TOTAL (tempo total de reprodução do disco) → indicação na tela desligada.

- Com discos de velocidade angular constante (CAV), o tempo de reprodução decorrido a partir do início do disco (DISC ABS) é indicado após o número do quadro.

Com discos laser audiovisuais (LD) sem tabela de conteúdo (TOC) ...

Cada vez que a tecla de indicação na tela (DISPLAY) é accionada, o quadro de indicação muda na seguinte sequência: número de tempo/quadro → indicação na tela desligada.

Com videodiscos compactos digitais (CDV) ...

Cada vez que a tecla de indicação na tela (DISPLAY) é accionada, o quadro de indicação muda na seguinte sequência: tempo de reproducción decorrido da faixa que está sendo reproducida → REMAIN TRK (tempo de reprodução restante na faixa que está sendo reproducida) → REMAIN ALL (tempo restante de reproducción da parte de vídeo ou áudio que está sendo reproducida) → TOTAL (tempo de reproducción total a partir do início da parte de vídeo ou áudio que está sendo reproducida) → indicação na tela desligada.

Com discos compactos digitais sonoros (CD) ...

Cada vez que a tecla de indicação na tela (DISPLAY) é accionada, o quadro de indicação muda na seguinte sequência: tempo de reproducción decorrido da faixa que está sendo reproducida → tempo de reproducción decorrido a partir do início do disco (DISC ABS) → REMAIN TRK (tempo de reprodução restante na faixa que está sendo reproducida) → REMAIN ALL (tempo de reproducción restante no disco) → TOTAL (tempo de reproducción total a partir do início do disco) → indicação na tela desligada.

- Estes dados também são exibidos no mostrador do painel frontal do aparelho.

Para cambiar el modo de idioma de la pantalla

Presione LANGUAGE del panel frontal. Cada vez que presione este botón, el modo de idioma cambia en el orden siguiente: INGLES → FRANCES → ALEMAN → ITALIANO.

- El ajuste de idioma no se borrará cuando se desconecte la alimentación.
- Las ilustraciones del visualizador de este manual de instrucciones pertenecen al INGLES.

Mudança do idioma para indicação na tela

Accionar a tecla de idioma (LANGUAGE) que se encontra no painel frontal. Cada vez que esta tecla é accionada, o módulo de língua utilizado muda na seguinte sequência: ENGLISH → FRANCAIS → DEUTSH → ITALIANO.

- A língua seleccionada através da tecla de idioma (LANGUAGE) não é cancelada mesmo depois da alimentação de energia ser desligada.
- As ilustrações da tela indicadas neste manual de instruções correspondem ao modo do idioma inglês.

OMSCHAKELN VAN HET DISPLAY

INDIKERINGARNAS VISNING PÅ SKÄRMEN

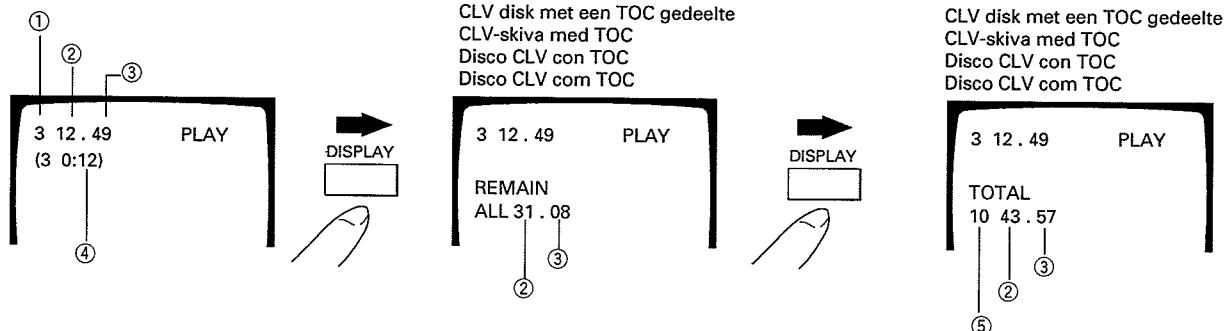
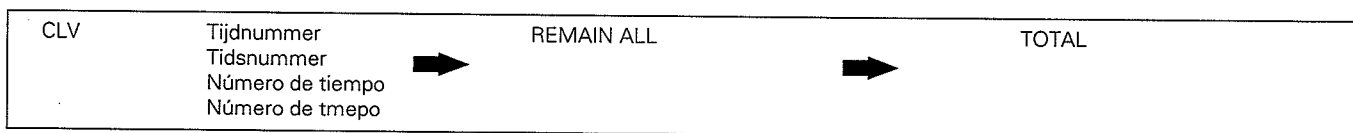

① Hoofdstuknummer

② Minuten

③ Sekonden

④ Minuten

(als de sekondencijfers niet op de disk opgenomen zijn wordt het tijdnummer getoond als "0:12".)

⑤ Totale aantal hoofdstukken

⑥ Beeldnummer

• In deze afbeeldingen is ENGLISH als taal ingesteld voor de aanduidingen op het scherm.

① Avsnitt nr.

② Minuter

③ Sekundet

④ Minuter

(Om sekundsiffror inte har spelats in på skivan, visas tiden som "0:12".)

⑤ Totalt antal avsnitt

⑥ Bildnummer

• Bilderna på skärmen i denna bruksanvisning visar meddelanden skrivna på engelska.

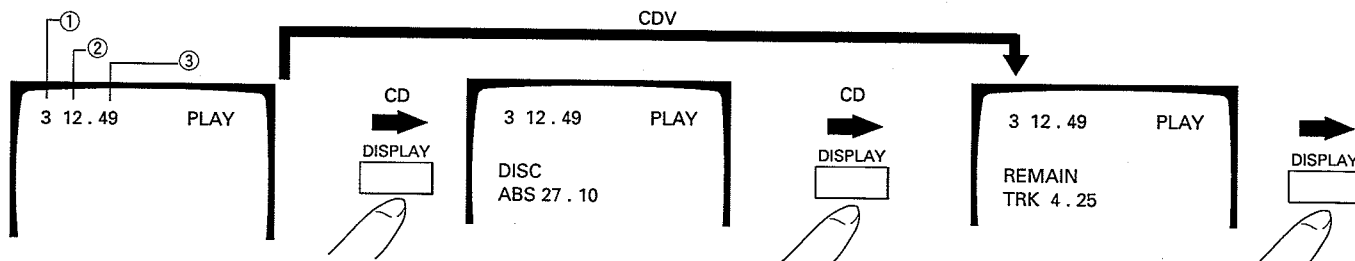
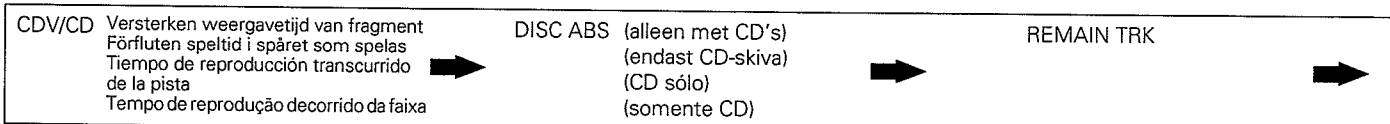

① Fragmentnummer

② Minuten

③ Sekonden

④ Totale aantal fragmenten

① Melodi nr.

② Minuter

③ Sekunder

④ Totalt antal melodier

CPMBIO DE VISUALIZACION

COMUTAÇÃO DE INDICAÇÃO NA TELA

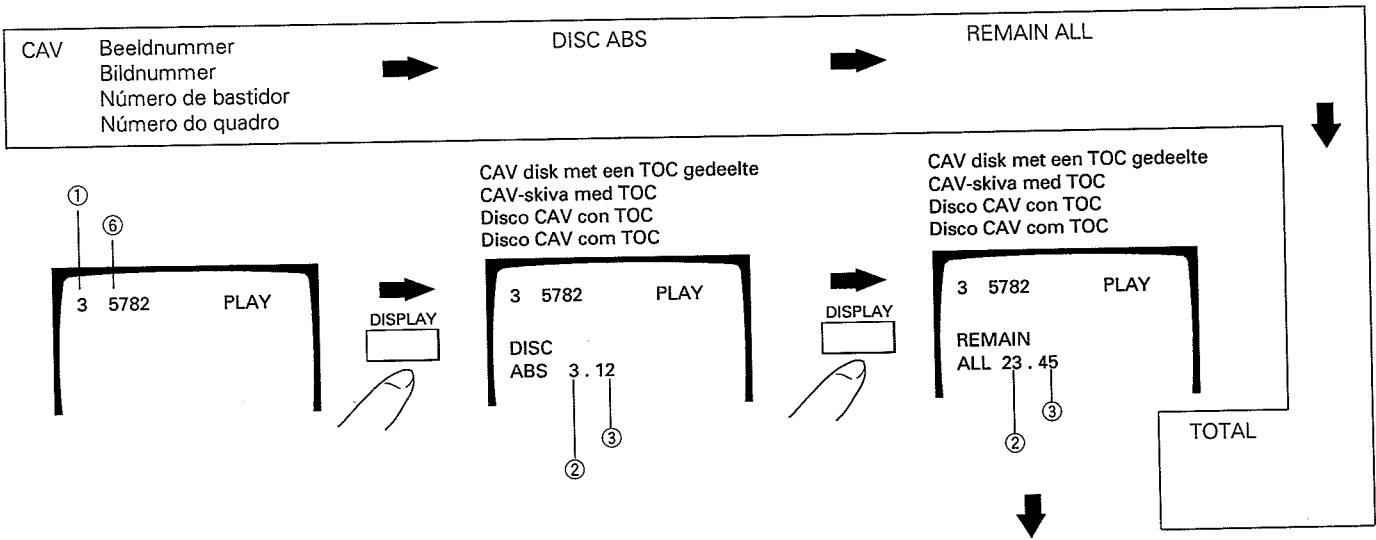

- ① N° de capítulo
- ② Minutos
- ③ Segundos
- ④ Minutos
(Si los dígitos de los segundos no están grabados en el disco, el número de tiempo se visualizará como "0:12".)
- ⑤ Número total de capítulos
- ⑥ N° de fotograma
- Las ilustraciones del visualizador de este manual de instrucciones pertenecen al INGLES.

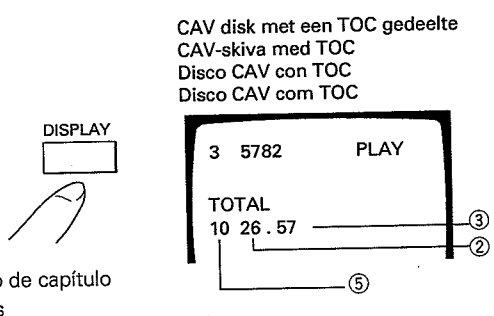

- ① Número de capítulo
- ② Minutos
- ③ Segundos
- ④ Minutos
(Caso não haja indicação de segundos gravada no disco, o número horário será indicado como "0:12".)
- ⑤ Numero totale dei capitoli
- ⑥ No. quadro
- As ilustrações da tela indicadas neste manual de instruções correspondem ao modo do idioma inglês.

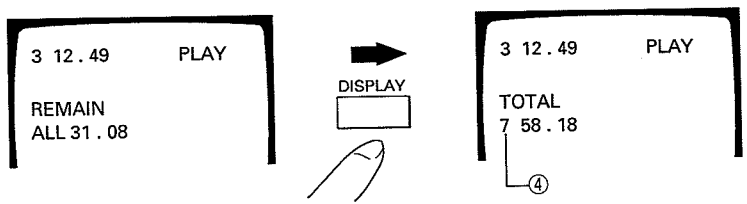
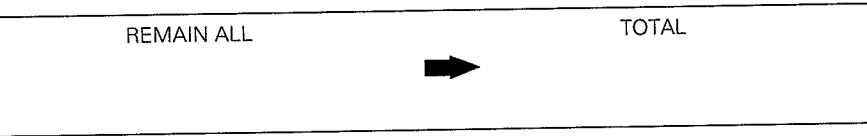

- ① N° de pista
- ② Minutos
- ③ Segundos
- ④ Número total de pistas

- ① Número de faixas
- ② Minutos
- ③ Segundos
- ④ Número total de faixas

OMSCHAKELLEN VAN HET DISPLAY

Overige display-aanduidingen

Gaat branden - Gaat knippen	Funktie
OPEN	Opening van de diskschui
CLOSE	Sluiten van de diskschui
STOP	Stoofunktie
PLAY	Weergavefunktie
PAUSE	Pauzefunktie
SEARCH	Zoeken
FRAME	Beeldnummer
TIME	Tijdnummer
LAST MEMORY	Laatste geheugen
PROGRAM	Programmafunktie
STEP-	Programmastap
RANDOM	Willekeurige weergave
PGM. RND	Geprogrammeerde willekeurige weergave
REPEAT MEMORY	Geheugenweergave
REPEAT A-B	A-B blokkerhaling
REPEAT SIDE -A (B)	Herhaling van een kant
REPEAT CHAPTER (TRACK)	Herhaling van een hoofdstuk/fragment
REPEAT RANDOM	Willekeurige herhaling
REPEAT PROGRAM	Programmaherhaling
REPEAT PGM. RND	Herhaalde geprogrammeerde willekeurige weergave
EDITING	Montagefunktie
AUTO	Automatische geprogrammeerde montage
COMPU	Computer-gestuurde montage
TAPE A, B	Totale opnametijd van iedere kant
INTRO	Intro-aftastweergavefunktie
HILITE	Hi-Lite aftastweergavefunktie
OUTPUT LEVEL	Funktie voor regelen digitaal niveau
STEREO	Stereo
1/L	Hoofdaudio/linker kanaal
2/R	Subaudio/rechter kanaal
16:9	Gebruik met grootbeeld-televisie, vergroting van het beeld
ANALOGUE DISC NO SOUND	Geen geluid met een analoge audio LD

INDIKERINGARNAS VISNING PÅ SKÄRMEN

Övriga indikeringar

Lyser fast - Blinkar	Function
OPEN	Öppning av skivfack
CLOSE	Stängning av skivfack
STOP	Stopp
PLAY	Avspelning
PAUSE	Paus
SEARCH	Sökning
FRAME	Bildrutenummer
TIME	Tidsnummer
LAST MEMORY	Minne för senaste funktion
PROGRAM	Programmeringsfunktion
STEP-	Programmeringssteg för avsnitt/spår
RANDOM	Slumpmässig skivspelning
PGM. RND	Programmerad slumpmässig skivspelning
REPEAT MEMORY	Minnesrepetering
REPEAT A-B	A-B repetering
REPEAT SIDE -A (B)	Repetering av en sida
REPEAT CHAPTER (TRACK)	Repetering av avsnitt/melodi
REPEAT RANDOM	Slumpmässig repetering
REPEAT PROGRAM	Programmerad repetering
REPEAT PGM. RND	Programmerad, slumpmässig repetering
EDITING	Redigeringsläge
AUTO	Automatisk programredigering
COMPU	Datorstyrd programredigering
TAPE A, B	Total inspelningstid för varje sida
INTRO	Snabbvisning av början
HILITE	Snabblyssning av höjdpunkterna
OUTPUT LEVEL	Läge för reglering av digitalnivå
STEREO	Stereo
1/L	Huvudljud/vänster kanal
2/R	Sekundärljud/höger kanal
16:9	Med användning av en TV med bred bildskärm, där bilden utvidgas
ANALOGUE DISC NO SOUND	Inget ljud med en analog ljudlaserskiva

Audio-uitgangsniveaumeter:

Tijdens de aanduiding van de verstreken weergavetijd van een fragment van een CD of CDV (audiogedeelte), wordt de audio-uitgangsniveaumeter op het scherm getoond.

OPMERKING:

In enkele gevallen kan de meteraanduiding met het werkelijke uitgangsniveau verschillen. Dit duidt niet op een defect.

Visning av ljudutnivåmätare:

Ljudutnivåmätaren visas på skärmen när den förflutna speltiden visas vid uppspelning av CD-skivor och ljuddelen på CD-videoskivor.

OBSERVERA:

Utnivån som visas kan ibland skilja sig från den faktiska utnivån, men detta tyder inte på något fel.

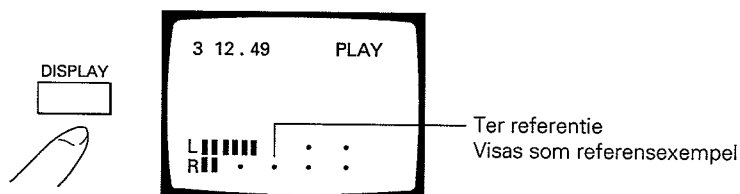

OPMERKING:

De aanduidingen worden niet op de speler getoond indien de CD-direkt funktie is ingeschakeld (→ blz. 56).

OBSERVERA:

Indikeringarna visas inte i skivspelarens teckenfönster när den direkta CD-funktionen (→ sid. 56) kopplas in.

CAMBIO DE VISUALIZACION

Otras visualizaciones

Iluminació - Parpadeo	Función
OPEN	Apertura del plato
CLOSE	Cierre del plato
STOP	Modo de parada
PLAY	Modo de reproducción
PAUSE	Modo de pausa
SEARCH	Búsqueda
FRAME	Número de fotograma
TIME	Número de tiempo
LAST MEMORY	Memoria del último ajuste
PROGRAM	Modo de programación
STEP-	Paso de programación de capítulo/pista
RANDOM	Reproducción aleatoria
PGM. RND	Reproducción aleatoria de programas
REPEAT MEMORY	Repetición memorizada
REPEAT A-B	Repetición de A-B
REPEAT SIDE -A (B)	Repetición de una cara
REPEAT CHAPTER (TRACK)	Repetición de capítulo/pista
REPEAT RANDOM	Repetición aleatoria
REPEAT PROGRAM	Repetición programada
REPEAT PGM. RND	Repetición aleatoria de programas
EDITING	Modo de edición
AUTO	Edición autoprogramada
COMPU	Edición programada mediante computadora
TAPE A, B	Tiempo de grabación para cada lado
INTRO	Modo de exploración de introducciones
HILITE	Modo de exploración tras cierto tiempo transcurrido
OUTPUT LEVEL	Modo de control de nivel digital
STEREO	Estéreo
1/L	Sonido principal/canal izquierdo
2/R	Sonido secundario/canal derecho
16:9	Expansión de imagen con televisor del tipo de aspecto amplio
ANALOGUE DISC NO SOUND	No hay sonido con un disco láser de audio analógico

COMUTAÇÃO DE INDICAÇÃO NA TELA

Outras indicações

Acende - Pisca	Função
OPEN	Abertura do compartimento
CLOSE	Fechamento do compartimento
STOP	Modo de parada
PLAY	Modo de reprodução
PAUSE	Modo de pausa
SEARCH	Busca
FRAME	Nº do quadro
TIME	Nº do tempo
LAST MEMORY	Última memória
PROGRAM	Modo de programação
STEP-	Passo de programação de capítulo/faixa
RANDOM	Reprodução em ordem aleatória
PGM. RND	Reprodução programada em ordem aleatória
REPEAT MEMORY	Repetição por memória
REPEAT A-B	Repetição A-B
REPEAT SIDE -A (B)	Repetição unilateral
REPEAT CHAPTER (TRACK)	Repetição de capítulo/faixa
REPEAT RANDOM	Repetição em ordem aleatória
REPEAT PROGRAM	Repetição de programação
REPEAT PGM. RND	Repetição de programação em ordem aleatória
EDITING	Modo de edição/montagem
AUTO	Edição automática de programação
COMPU	Edição de programação computadorizada
TAPE A, B	Tempo de gravação total de cada lado
INTRO	Modo de exploração introdutória
HILITE	Modo de exploração com realce parcial
OUTPUT LEVEL	Modo de controle de nível digital
STEREO	Estereofônico
1/L	Áudio principal/canal esquerdo
2/R	Áudio secundário/canal direito
16:9	Televisor de grande abrangência para expansão de imagem
ANALOGUE DISC NO SOUND	Ausência de som com disco laser de áudio analógico

Visualización del medidor de nivel de salida de audio:

Durante la visualización del tiempo de reproducción transcurrido (en la reproducción de CD o CDV (parte de audio)), el medidor de nivel de salida de audio se visualizará en la pantalla del monitor de TV.

NOTA:

En algunos casos, el nivel de salida mostrado puede ser diferente del nivel de salida real, pero esto no se debe a ninguna avería.

Indicação de nível de saída sonora:

No modo de tempo de reprodução decorrido da faixa corrente de um disco compacto digital sonoro (CD) ou da parte de áudio de um videodisco compacto digital (CDV), a indicação de nível de saída sonora é exibida na tela do monitor de televisão.

OBSERVAÇÃO:

Em alguns casos, o nível de saída indicado pode diferir do volume real, embora isto não represente malfuncionamento.

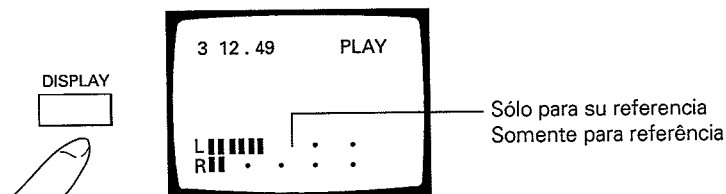

NOTA:

Cuando se activa la función de reproducción directa de CD (→p. 57) el reproductor no muestra ninguna información.

OBSERVAÇÃO:

Quando a função de conexão directa de disco compacto digital (DIRECT CD) (→página 57) é activada, o aparelho não fornece informações.

WEERGAVE VAN EEN LD, CDV OF CD

De toetsen op de afstandsbediening en voorpaneel met dezelfde naam of markering hebben eenzelfde functie.

UPPSPELNING AV LASERSKIVA, CD-VIDEOSKIVA ELLER CD-SKIVA

Tangenter på skivspelarens framsida och på fjärrkontrollen som har samma benämning eller märkning fyller samma funktioner.

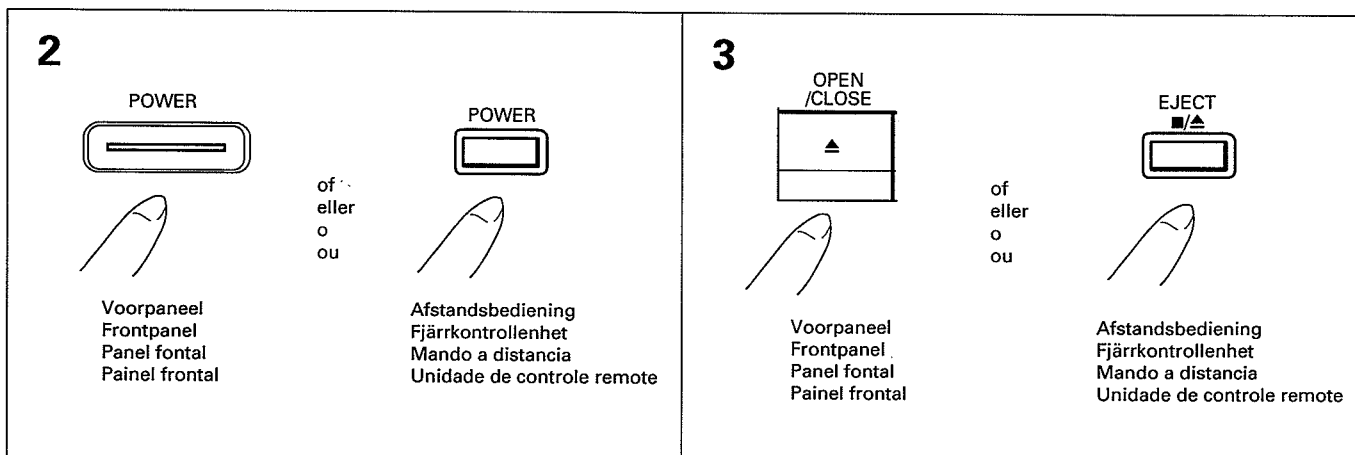

1 Schakel de spanning van de TV en/of audiosysteem aan.

Bij gebruik van een stereosysteem voor audioweergave:

Schakel de spanning van de versterker aan en zet de ingangskleuschaakelaar in de juiste stand voor weergave van bijvoorbeeld een LD in de speler.

2 Schakel de spanning van dit toestel aan door op de POWER toets te drukken.

3 Druk op \blacktriangle of EJECT $\blacksquare/\blacktriangle$ om de disklade te openen.

4 Plaats een disk.

Plaats de disk als afgebeeld in de groef van de lade die overeenkomt met het formaat. Weergave is niet mogelijk, of het toestel kan worden beschadigd indien de disk niet juist in het midden is geplaatst. Plaats de disk altijd in overeenstemming met het formaat van de disk in de lade.

5 Start de weergave door op de $\blacktriangleright/||$ of PLAY \blacktriangleright toets te drukken.

Let op:

Met CDV's start de weergave van het videogedeelte en hierna wordt het audiogedeelte pas weergegeven.

1 Slå på strömmen till den anslutna TV:n och/eller ljudanläggningen.

När en stereoanläggning har anslutits:

Slå på förstärkaren och ställ dess ingångsväljare i lämpligt läge för att lyssna på skivspelaren, t.ex. läget LD.

2 Tryck på POWER för att slå på strömmen till skivspelaren.

3 Tryck på \blacktriangle eller EJECT $\blacksquare/\blacktriangle$ för att öppna skivtallriken.

4 Sätt i en skiva.

Placera skivan på skivtallriken i de skåror som motsvarar skivans storlek, såsom visas på bilden. Skivan kan inte spelas och det kan uppstå skador på skivan och skivspelaren om skivan inte sätts i på rätt sätt. Var alltid noga med att placera skivan i skåran som motsvarar dess storlek.

5 Tryck på $\blacktriangleright/||$ eller PLAY \blacktriangleright för att starta skivspelningen.

Observera:

På CD-videoskivor startar avspelnningen från videodelen, och efter att videodelen har avslutats spelas ljuddelen.

Display-aanduidingen tijdens weergave:

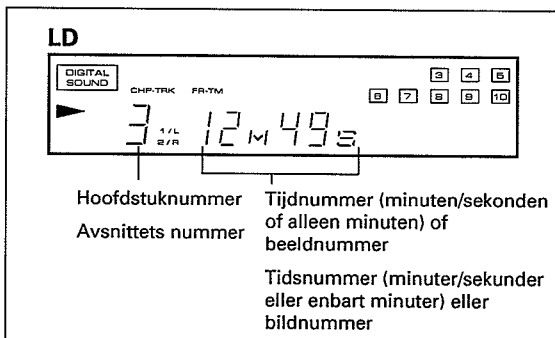

Indikeringar i teckenfönstret under uppspelning:

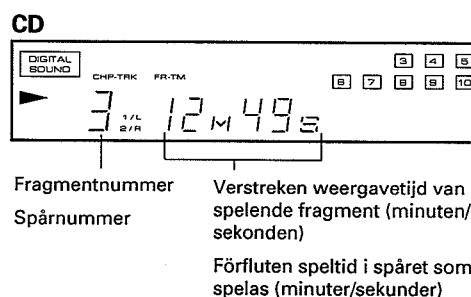

PARA REPRODUCIR UN DISCO LD, CDV O CD

REPRODUÇÃO DE DISCO LASER (LD), VIDEODISCO (CDV) OU DISCO COMPACTO DIGITAL SONORO (CD)

Los botones del panel frontal y los botones del mando a distancia que tengan los mismos nombres o marcas tienen también la misma función.

As teclas do painel frontal do aparelho e as teclas da unidade de controlo remoto que possuem a mesma denominação também têm a mesma função.

4

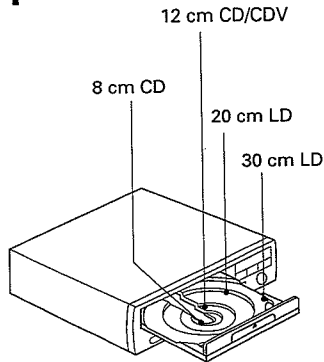

CD/CDV: Met het label naar boven.
LD: Met de gewenste kant boven.

CD-skiva/CD-videoskiva: Med etiketten vänd uppåt.
Laserskiva: Med önskad sida vänd uppåt.

CD/CDV: Con la cara de la etiqueta hacia arriba
LD: Con la cara de la etiqueta hacia arriba

CD/CDV: Com o rótulo virado para cima
LD: Com o lado desejado virado para cima

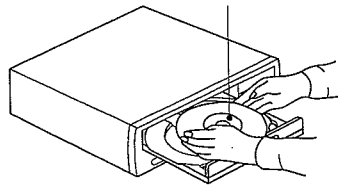

5

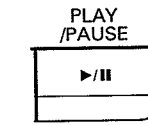

of
eller
o
ou

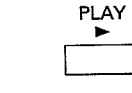

Voorpaneel
Frontpanel
Panel frontal
Painel frontal

Afstandsbediening
Fjärrkontrollenhet
Mando a distancia
Unidade de controle remoto

1 Conecte la alimentación del monitor de TV y/o del sistema de audio. Cuando utilice un sistema estéreo para escuchar el sonido:

Conecte la alimentación del amplificador y ponga su selector de entrada en la posición apropiada para escuchar la reproducción del reproductor, en "LD" por ejemplo.

2 Pulse POWER para conectar la alimentación de este aparato.

3 Pulse ▲ o EJECT ■/▲ para abrir la bandeja del disco.

4 Introduzca un disco.

Como se muestra en el diagrama siguiente, ponga el disco en el plato, en la ranura correspondiente al tamaño del disco. Si el disco no está bien centrado en su plato, el disco no podrá reproducirse, o el disco o el reproductor podría estropearse. Coloque correctamente el disco en el plato de acuerdo a su tamaño.

5 Presione ▶/|| o PLAY ▶ para comenzar la reproducción.

1 Ligar a alimentação de energia ao monitor de televisão e/ou sistema de som.

Quando um sistema estereofônico é utilizado para reprodução sonora:

Ligar a alimentação de energia do amplificador e ajustar seu selector de entrada à posição apropriada para escutar a trilha sonora reproduzida de, por exemplo, um disco laser audiovisual (LD).

2 Accionar a tecla de alimentação (POWER) para ligar o aparelho.

3 Accionar a tecla ▲ ou EJECT ■/▲ para projectar afora o compartimento do prato.

4 Colocar um disco sobre o prato.

Conforme indicado na ilustração à direita, colocar o disco sobre o prato encaixando-o na ranhura correspondente ao tamanho do disco. Caso o disco não fique devidamente centrado na prato, ele não é reproduzido e isto pode até causar danos ao disco e ao aparelho. Assim sendo, deve-se sempre colocar o disco correctamente de acordo com o tamanho requerido no prato.

5 Pressionar a tecla de reprodução/pausa (▶/||) ou a tecla de reprodução (PLAY ▶) para dar início à operação de reprodução.

Precaution:

Con CDs, la reproducción comienza por la parte de vídeo, y después de finalizar ésta, comienza la reproducción de audio.

Atenção:

No caso de discos compactos digitais audiovisuais, a reprodução inicia a partir da parte de vídeo e a parte de áudio é reproduzida depois de terminada a reprodução da parte de vídeo.

Estado de la ventanilla de visualización durante la reproducción:

Estado do mostrador no modo de reprodução:

LD	CD
<p>Número de capítulo Número de capítulo</p>	<p>Número de pista Número de faixa</p>
<p>Número de tiempo (minutos y segundos, o minutos solamente) o número de fotogramas Número de tiempo (minutos/segundos ou somente minutos) ou número de quadro</p>	<p>Tiempo de reproducción transcurrido de la pista actual (minutos y segundos) Tempo de reprodução decorrido da faixa corrente (minutos/segundos)</p>

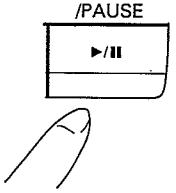
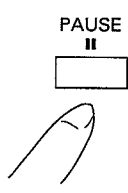
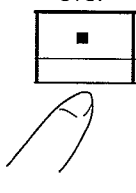
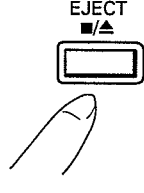
<p>A De weergave tijdelijk onderbreken Tillfällig paus under skivspelning Para hacer una pausa temporal durante la reproducción Para interromper temporariamente a reprodução</p> <div style="display: flex; justify-content: space-around; align-items: center;"> <div style="text-align: center;"> <p>PLAY /PAUSE</p>  <p>Voorpaneel Frontpanel Panel frontal Painel frontal</p> </div> <div style="text-align: center;"> <p>of eller o ou</p> </div> <div style="text-align: center;"> <p>PAUSE</p>  <p>Afstandsbediening Fjärrkontrollenhet Mando a distancia Unidade de controle remote</p> </div> </div>	<p>B De weergave stoppen Hur skivspelningen avbryts Para parar la reproducción Para interromper definitivamente a reprodução</p> <div style="display: flex; justify-content: space-around; align-items: center;"> <div style="text-align: center;"> <p>STOP</p>  <p>Voorpaneel Frontpanel Panel frontal Painel frontal</p> </div> <div style="text-align: center;"> <p>of eller o ou</p> </div> <div style="text-align: center;"> <p>EJECT</p>  <p>eenmaal En gång una vez Uma vez</p> <p>Afstandsbediening Fjärrkontrollenhet Mando a distancia Unidade de controle remote</p> </div> </div>
---	---

- A Het geluid en of videobeeld wordt uitgeschakeld. Druk nogmaals op de ►/|| of PAUSE || toets om de weergave weer vanaf het punt te starten waar de pauzefunctie werd ingeschakeld.
- B Indien vervolgens op de ►/|| of PLAY ► toets wordt gedrukt, start de weergave weer vanaf het begin van de disk.
- C Druk op de ▲, ►/|| of PLAY ► toets om de lade te sluiten nadat de disk is verwijderd.

OPMERKING:

De CD-motor draait ook wanneer de speler in de pauzefunctie is geschakeld. De levensduur van de motor wordt hierdoor mogelijk verkort. Laat de speler daarom niet te lang in de pauzefunctie geschakeld.

- A Ljudet och/eller bilden försvinner. Tryck en gång till på ►/|| eller PAUSE || för att fortsätta skivspelningen från punkten där pausen kopplades in.
- B När ►/|| eller PLAY ► trycks in ytterligare en gång startar skivspelningen från början av skivan.
- C Tryck på ▲, ►/|| eller PLAY ► för att stänga skivtallriken efter att skivan tagits bort.

OBSERVERA:

Skivmotorn roterar även när skivspelaren ställts i pausläge. Eftersom motorns livslängd kan förkortas p.g.a. detta, bör man inte lämna skivspelaren i pausläget under längre perioder.

Het digitale geluidsniveau instellen

Het niveau van het digitale geluid kan tussen 0 dB en -25 dB worden ingesteld.

1. Druk op de D-LEVEL CTRL toets op de afstandsbediening.
2. Verdraai de SCAN regelaar op het voorpaneel of druk op de -/+ toets van de afstandsbediening om het niveau van het digitale audiosignaal in te stellen.

Justering av den digitala ljudnivån

Den digitala ljudnivån kan justeras mellan 0 dB och -25 dB.

1. Tryck på D-LEVEL CTRL på fjärrkontrollen.
2. Vrid på reglaget SCAN på framsidan eller tryck på tangenterna -/+ på fjärrkontrollen för att justera nivån på den digitala ljudsignalen.

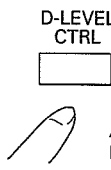
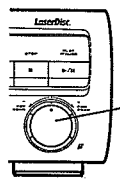
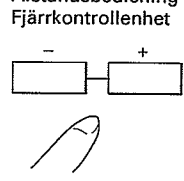
<p>1</p> <div style="text-align: center;"> <p>D-LEVEL CTRL</p>  <p>Afstandsbediening Fjärrkontrollenhet</p> </div>	<p>2</p> <div style="display: flex; justify-content: space-around;"> <div style="text-align: center;"> <p>Voorpaneel Frontpanel</p>  <p>SCAN regelaar Reglaget SCAN</p> </div> <div style="text-align: center;"> <p>Afstandsbediening Fjärrkontrollenhet</p>  </div> </div>
--	---

- Indien nogmaals op de D-LEVEL CTRL toets wordt gedrukt, wordt de SCAN functie ingeschakeld. De niveaumeter verdwijnt.
- Tijdens het instellen van het niveau wordt de niveaumeter getoond.
- Deze instelling kan alleen worden gemaakt voor disks met digitale audiosignalen.

- Skivspelaren kopplas till läget för bild/musiksökning (SCAN) om D-LEVEL CTRL trycks in en gång till. Nivåmätaren försvinner.
- Nivåmätaren visas under pågående justering.
- Denna funktion kan endast utföras på skivor som innehåller digitalt ljud.

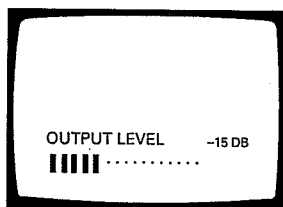

**REPRODUÇÃO DE DISCO LASER (LD), VIDEODISCO (CDV)
OU DISCO COMPACTO DIGITAL SONORO (CD)**

PARA REPRODUCIR UN DISCO LD, CDV O CD

- Ⓒ **De weergave stoppen en de disk verwijderen**
Hur skivspelningen avbryts för att ta ur skivan
Para parar la reproducción y extraer el disco
Para parar a reprodução e retirar o disco

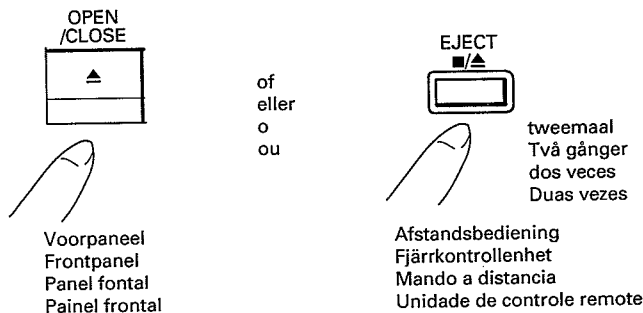

- Ⓐ El sonido y/o la imagen desaparece. Presione ►/|| o PAUSE || otra vez para reanudar la reproducción desde el punto donde se activó la pausa.
 Ⓑ Cuando presione a continuación ►/|| o PLAY ►, la reproducción del disco comienza otra vez desde el principio.
 Ⓒ Después de retirar el disco del plato, presione ▲, ►/|| o PLAY ► para cerrar el plato.

NOTA:

El motor del disco sigue girando incluso cuando el reproductor esté en el modo de pausa. Como el dejar el reproductor bajo esta condición puede reducir la duración del motor, no deje el reproductor en el modo de pausa durante largos periodos de tiempo.

- Ⓐ O som e/ou imagem desaparecem. Accionar a tecla de reprodução/pausa (►/||) ou a tecla de pausa (PAUSE ||) novamente para dar continuidade à operação de reprodução a partir do ponto onde o modo de pausa foi activado.
 Ⓑ Quando a tecla de reprodução/pausa (►/||) ou a de reprodução (PLAY ►) é accionada a seguir, a operação de reprodução é reiniciada a partir do início do disco.
 Ⓒ Depois de remover o disco do prato, accionar a tecla (▲), (►/||) ou a de reprodução (PLAY ►) para fechar o compartimento do prato do disco.

OBSERVAÇÃO:

Mesmo quando o reprodutor está no modo de pausa, o motor do disco continua girando. Tendo em vista que deixar este aparelho em tal condição pode reduzir a vida útil do motor, não se deve deixá-lo no modo de pausa por longos periodos de tempo.

Para ajustar el nivel del sonido digital

El nivel del sonido digital puede ajustarse entre 0 dB y -25 dB.

1. Presione D-LEVEL CTRL mando a distancia.
2. Gire el control SCAN del panel frontal o pulse el botón - o + del mando a distancia para ajustar el nivel de la señal de audio digital.

Para ajustar o nível do som digital

O volume do som digital pode ser ajustado entre 0 dB e -25 dB.

1. Accionar a tecla de controlo de nível digital (D-LEVEL CTRL) da unidade de controlo remoto.
2. Girar o controlo de exploração (SCAN) no painel frontal, ou pressionar a tecla -, + na unidade de controlo remoto para ajustar o nível do sinal de áudio digital.

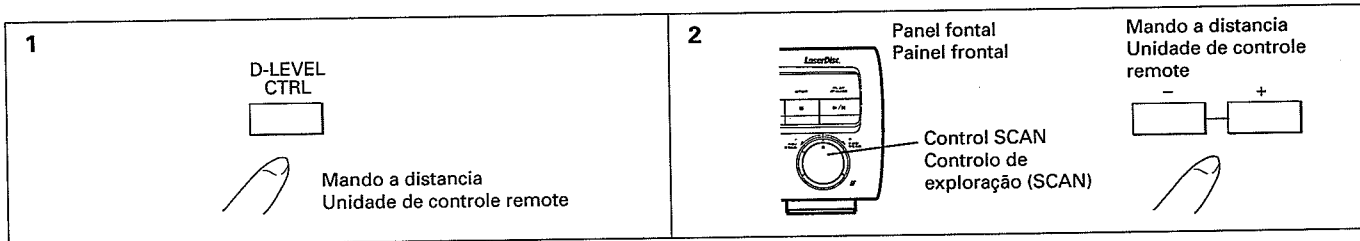

- Cuando presione de nuevo D-LEVEL CTRL, el aparato entra en el modo de exploración. El medidor de nivel desaparecerá.
- Mientras ajusta el nivel, el medidor de nivel aparecerá.
- Esta función puede aplicarse a los discos que contienen solamente sonido digital.

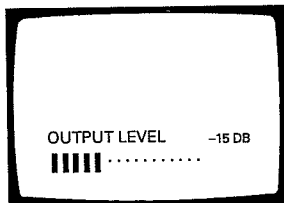

- Quando a tecla de controlo de nível digital (D-LEVEL CTRL) é accionada outra vez, o aparelho entra no modo de exploração (SCAN). A indicação de nível sonoro desaparece.
- Ao ajustar o volume, a indicação de nível é exibida na tela.
- Esta função é aplicável somente a discos que contém somente som digital.



WEERGAVE VAN EEN LD, CDV OF CD

Weergave van een stereo disk via een kanaal, of van de audio van een multi-audio disk



Druk tijdens weergave op de AUDIO toets van de afstandsbediening.

Audioweergave		Aanduiding in het displayvenster
Stereo disk	Multi-audio disk	
Stereo	Audio 1/L (Links) Audio 2/R (Rechts)	1/L 2/R
		
Links	Audio 1/L (Links)	1/L
		
Rechts	Audio 2/R (Rechts)	2/R
		
Terug naar het begin		

UPPSPELNING AV LASERSKIVA, CD-VIDEOSKIVA ELLER CD-SKIVA

Att lyssna på enbart en kanal på en stereoskiva, eller att välja ljudspår på en skiva med flerkanals ljud

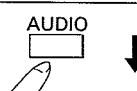
Tryck på AUDIO på fjärrkontrollen under pågående skivspelning.

Ljudspår som spelas		Displayen visar
Stereoskiva	Skiva med flerkanalsljud	
Stereo	Audio 1/L (vänster) Audio 2/R (höger)	1/L 2/R
		
Vänster	Audio 1/L (vänster)	1/L
		
Höger	Audio 2/R (höger)	2/R
		
Återgång till utgångsläge		

Weergave van een LD met een grootbeeld-televisie

Vid användning av en TV med bred bildskärm och en videoskiva med sammanpressad avspelning

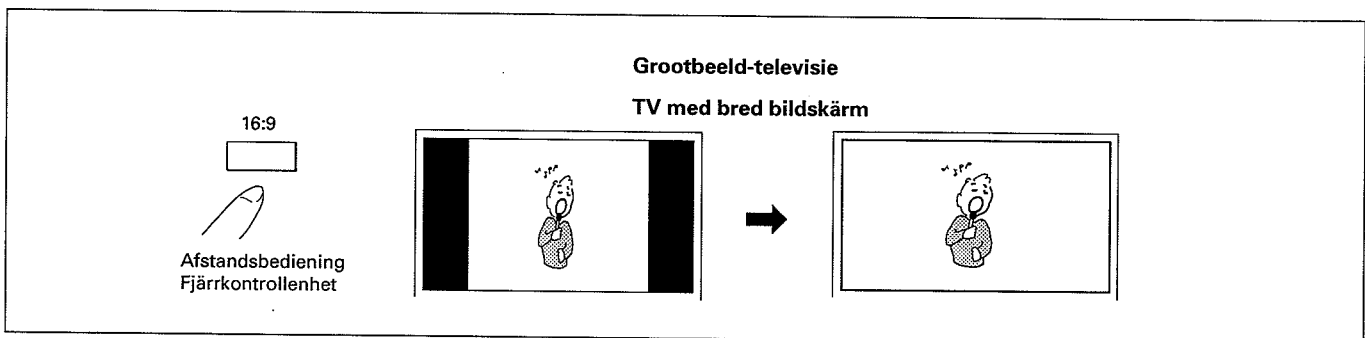

Druk tijdens weergave op de 16:9 toets van de afstandsbediening.

Met "samengeperste" LD's wordt het beeld vergroot overeenkomstig de afmetingen van de grootbeeld-televisie.

OPMERKINGEN:

- Het beeld wordt horizontaal verkleind bij gebruik van normale televisies (4:3) en "samengeperste" LD's.
- Deze functie wordt alleen uitgevoerd indien de AV CONNECTOR is aangesloten. De functie werkt niet indien alleen de VIDEO OUT aansluiting is verbonden.
- Een andere ingangsfunctie van de TV wordt geactiveerd (zoals de tuner van de TV) indien een normale televisie (4:3) is aangesloten op de AV CONNECTOR aansluitingen en tijdens weergave op de 16:9 toets wordt gedrukt.

Tryck vid avspelning på tangenten 16:9 på fjärrkontrollen. Bilden från videoskivan kommer då att utvidgas och fylla den breda bildskärmen.



OBSERVERA:

- Bilden från videoskivor med sammanpressad avspelning trycks ihop horisontellt vid avspelning på en TV med normalstor skärm (4:3).
- Denna funktion kan bara utföras när kontakten AV CONNECTOR har anslutits. Funktionen utförs inte om enbart kontakten VIDEO OUT har anslutits.
- Ingångsläget på TV:n ändras (till TV-tuner el.dyl.) om en TV med normalstor skärm (4:3) ansluts till AV CONNECTOR och tangenten 16:9 trycks in under avspelning.

PARA REPRODUCIR UN DISCO LD, CDV O CD

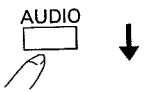

Para escuchar un solo canal de un disco estéreo, o para seleccionar el audio en un disco multiaudio

Durante la reproducción, presione AUDIO del mando a distancia.

Audio reproducido		Indicación en la ventanilla visualizadora
Disco estéreo	Disco multiaudio	
Estéreo	Audio 1/L (izquierdo) Audio 2/R (derecho)	1/L 2/R
		
Izquierdo	Audio 1/L (izquierdo)	1/L
		
Derecho	Audio 2/R (derecho)	2/R
		
Vuelta al comienzo		

REPRODUÇÃO DE DISCO LASER (LD), VIDEODISCO (CDV) OU DISCO COMPACTO DIGITAL SONORO (CD)

Para escutar somente um canal de um disco estereofônico ou para seleccionar o som de um disco de áudio múltiplo: Accionar a tecla de áudio (AUDIO) da unidade de controle remoto no modo de reprodução.

Som reproduzido		Indicação no mostrador
Disco estereofônico	Disco de áudio múltiplo	
Estereofônico	Audio 1/L (esquerdo) Audio 2/R (direito)	1/L 2/R
		
Esquerdo	Audio 1/L (esquerdo)	1/L
		
Direito	Audio 2/R (direito)	2/R
		
Volta ao início		

Quando utilice un televisor del tipo de aspecto amplio y reproduzca un LD con imagen reducida en la pantalla

Ao utilizar um televisor de ampla abrangência e reproduzir um disco laser comprimido

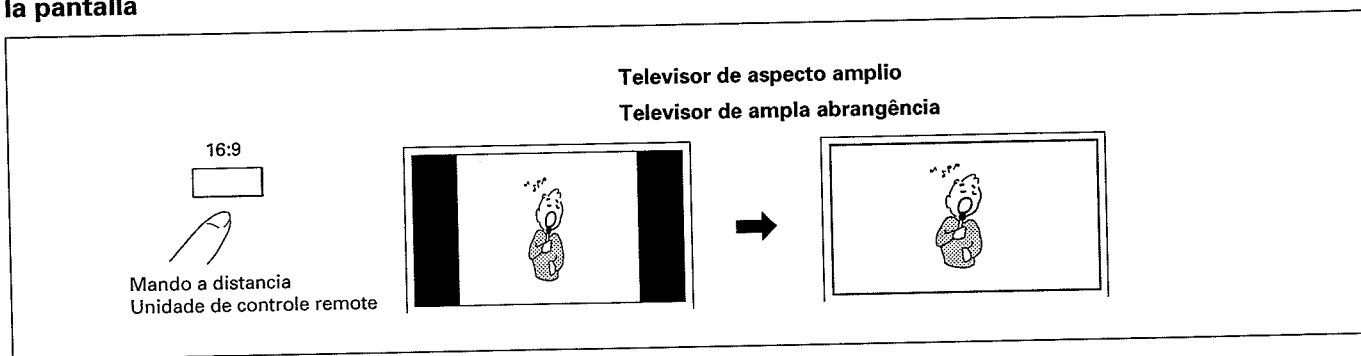

Durante la reproducción, pulse el botón 16:9 del mando a distancia. Con discos LD de imagen reducida en la pantalla, la imagen se amplía para adecuarse al televisor del tipo de aspecto amplio.

No modo de reprodução, accionar a tecla 16:9 da unidade de controle remoto. Com discos laser comprimidos, a imagem é expandida de forma adequada à amplitude do televisor.

NOTAS:

- En un televisor de pantalla normal (4:3), con discos LD de imagen reducida en la pantalla, la imagen se reduce horizontalmente.
- Esta función se ejecuta solamente cuando el terminal AV CONNECTOR está conectado. Cuando sólo esté conectada la toma VIDEO OUT, esta función no se ejecuta.
- Cuando un televisor de pantalla normal (4:3) esté conectado al terminal AV CONNECTOR y se pulse el botón 16:9 durante la reproducción, el modo de entrada del televisor cambiará (sintonizador de TV, etc.)

OBSERVAÇÕES:

- No caso de televisores com tela convencional (4:3), a imagem de discos laser comprimidos é reduzida horizontalmente.
- Esta função é executada somente quando o terminal de conexão audiovisual (AV CONNECTOR) está conectado. Quando somente a saída de vídeo (VIDEO OUT) está conectada, esta função não é executada.
- Quando um televisor com tela convencional (4:3) está conectado ao terminal de conexão audiovisual (AV CONNECTOR) e a tecla 16:9 é accionada no modo de reprodução, o modo de entrada do televisor é comutado (ao sintonizador de televisão, por exemplo).

WEERGAVE VAN EEN LD, CDV OF CD

Voorkom problemen en let op de volgende punten.

- Plaats alleen een disk in de disklade. Plaats geen andere voorwerpen.
- Verplaatst de speler niet tijdens weergave van een disk, daar de disk hierdoor mogelijk wordt bekrast.
- Let op uw vingers tijdens het sluiten van de disklade. Zorg dat kinderen hun handen niet in de disklade stoppen. Dit kan letsel veroorzaken.

Voorzorgsmaatregelen aangaande het plaatsen van een disk

- Plaats nooit meer dan één disk in de lade. Twee disks op elkaar plaatsen, veroorzaakt krassen of beschadiging aan het toestel zelf.
- U hoeft geen adapter in de lade te plaatsen. Met deze speler kunnen de diverse typen disks zonder gebruik van een adapter worden geplaatst.

Laatste geheugen functie:

Indien de spanning wordt uitgeschakeld tijdens LD weergave, wordt het weergavepunt in het geheugen geprogrammeerd. Bij het weer aanschakelen van de spanning, start de weergave vanaf het in het geheugen geprogrammeerde punt door eenvoudigweg op de ►/|| of ► toets te drukken.

OPGELET:

Er worden geen geluidssignalen uitgevoerd bij weergave van analoge audio disks.

"ANALOGUE DISC NO SOUND" wordt in dit geval op het scherm getoond.

UPPSPELNING AV LASERSKIVA, CD-VIDEOSKIVA ELLER CD-SKIVA

Var noga med det följande för att undvika felfunktioner.

- Placera aldrig någonting förutom en skiva på skivtallriken.
- Flytta inte skivspelaren medan skivspelning pågår. Det kan orsaka repor på skivan.
- Akta fingrarna så att de inte fastnar på skivtallriken när den dras in i skivspelaren. Kontrollera också att barnen inte för in handen i skivspelaren när skivtallriken står öppen. Det kan orsaka svåra skador.

Att observera angående laddning av skivor

- Placera aldrig mer än en skiva på skivtallriken. Skivorna kan repas och det kan uppstå skador om två skivor sätts ovanpå varandra.
- Alla typer av skivor kan spelas på denna skivspelare utan att använda en skivtillsats. Placera därför aldrig en skivtillsats på skivtallriken.

Minne för senaste funktion:

När strömmen slås av under uppspelning av en laserskiva lagras en punkt på skivan, som ligger några bildrutor före den nuvarande, i skivspelarens minne (senaste minne). När strömmen sedan slås på igen och tangenten ►/|| eller ► trycks in startar skivspelningen från denna punkt.

OBSERVERA:

Inget ljud kan höras vid avspelning av analoge ljudskivor. Meddelandet "ANALOGUE DISC NO SOUND" visas då på skärmen.

REPRODUÇÃO DE DISCO LASER (LD), VIDEODISCO (CDV) OU DISCO COMPACTO DIGITAL SONORO (CD)

PARA REPRODUCIR UN DISCO LD, CDV O CD

Para evitar averías tenga cuidado especialmente con los puntos siguientes.

- No ponga otros objetos que no sean discos en el plato del disco.
- No mueva el reproductor mientras se reproduce un disco. Esto podría ser la causa de que el disco se raye.
- Tenga cuidado para que la sección del plato del disco no atrape sus dedos al introducirse en el aparato. Además, tenga cuidado para que los niños no pongan sus manos en el interior del aparato estando el plato del disco abierto. Esto podría causar heridas.

Precauciones relacionadas con la introducción del disco

- No ponga más de un disco en el plato del disco. Si pone dos discos, uno sobre otro, en el plato del disco, los discos podrían rayarse y/o podría producirse una avería.
- Con este aparato, la reproducción de todos los tipos de discos puede realizarse sin necesidad de utilizar adaptadores. Por lo tanto, no utilice ningún tipo de adaptador para reproducir discos en este aparato.

Función de memoria del último ajuste:

Si desconecta la alimentación durante la reproducción de un LD, en la memoria del aparato (memoria del último ajuste) se almacena una posición de reproducción ubicada un poco por delante del fotograma actual. Al conectar de nuevo la alimentación, presionando ►/II o ►, la reproducción comienza desde la posición memorizada.

PRECAUCION:

Si se reproduce un disco de audio analógico no saldrá sonido. En este caso, "ANALOGUE DISC NO SOUND" aparece en la pantalla.

Para evitar malfuncionamento, deve-se observar cuidadosamente as instruções abaixo indicadas.

- Além de discos, não colocar objecto algum sobre o prato.
- Não deslocar o aparelho durante a reprodução do disco pois isto pode arranhá-lo.
- Tomar cuidado para não deixar o dedo preso no prato do disco quando este é recolhido para dentro de seu compartimento. Outrossim, tomar cuidado para evitar que crianças ponham suas mãos dentro do aparelho enquanto o compartimento está aberto pois isto pode causar-lhes ferimentos.

Precauções relativas à instalação do disco

- Não colocar mais de um disco sobre o prato. Caso dois discos sejam colocados um em cima do outro no prato, estes podem ficar arranhados e/ou isto pode causar malfuncionamento do aparelho.
- Com este aparelho, a reprodução de todos os tipos de disco é executada sem a necessidade de utilizar-se um adaptador. Portanto, não se deve usar adaptador algum com este aparelho.

Função de última memória:

Caso a alimentação seja desligada durante a reprodução de um disco laser audiovisual (LD), um ponto ligeiramente a frente do quadro corrente é memorizado (última memória). Deste modo, quando o aparelho é ligado outra vez, a operação de reprodução inicia a partir do ponto memorizado ao accionar-se a tecla de reprodução/pausa (►/II) ou a de reprodução (►).

CUIDADO:

Se um disco de áudio analógico for tocado, não haverá reprodução de som.

Neste momento, "ANALOGUE DISC NO SOUND" aparecerá na tela.

EEN BEPAALD GEDEELTE OPZOEKEN (AFTASTEN)

SÖKNING EFTER ETT SPECIELLT STÄLLE PÅ SKIVAN (BILDSÖKNING)

Voorpaneel
Frontpanel

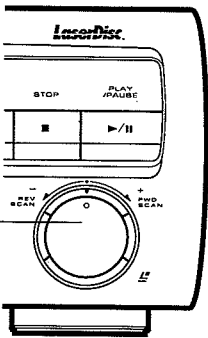

SCAN regelaar
Reglaget SCAN

Afstandsbediening
Fjärrkontrollenhet

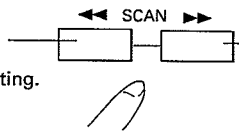

Indrukken voor
werking in
terugwaartse richting.
Tryck för snabb
spelning bakåt

Indrukken voor
werking in
voorwaartse
richting.
Tryck för snabb
spelning framåt

Gedurende circa twee seconden na het drukken op de
toets vindt Low Scan plaats, en daarna schakelt het
toestel over op High Scan.

Långsam bildsökning utförs i ca. två sekunder efter att
tangenten tryckts in, och därefter kopplas snabb
bildsökning in.

Door de SCAN regelaar te draaien, wordt snel in voor- of terugwaartse richting weergegeven. Met de SCAN regelaar kunt u twee verschillende aftastfuncties instellen.

- Het uitgangsniveau verandert indien de SCAN regelaar tijdens de regelfunctie voor het digitale niveau wordt verdraait. Druk op de D-LEVEL CTRL toets van de afstandsbediening om de regelfunctie voor het digitale niveau te annuleren en verdraai vervolgens de SCAN regelaar.

Aftastfunctie lage snelheid: Verdraai de regelaar slechts weinig. De weergave wordt ca. 10x sneller dan bij normale weergave.

Aftastfunctie hoge snelheid: Draai de regelaar nog verder. De weergave wordt nu ca. 30x versneld.

- De aftastfunctie met hoge snelheid kan niet worden ingeschakeld met videogedeelten van CDV's.

När reglaget SCAN vrids runt ökas hastigheten på uppspelningen både framåt och bakåt. Det finns två olika sökningslägen (hastigheter) som kan väljas genom att vrida reglaget olika mycket.

- Utnivån ändras om reglaget SCAN vrids runt i läget för digital nivåkontroll. Tryck först på D-LEVEL CTRL på fjärrkontrollen för att koppla ur läget för digital nivåkontroll och vrid sedan på SCAN.

Långsamt sökningsläge: Vrid ratten en liten bit i endera riktning. Sökningshastigheten blir ca. 10 ggr den normala uppspelningshastigheten.

Snabbt sökningsläge: Vrid reglaget åt önskat håll så långt det går. Sökningshastigheten blir ca. 30 ggr den normala uppspelningshastigheten.

- Snabbt sökningsläge kan inte utföras på CD-videoskivornas videodel.

- Tijdens het aftasten van CD's of audiogedeelten van CDV's wordt met een laag volume weergegeven.
- In de overige gevallen wordt het geluid gedempt.

Opmerking aangaande CAV:

Tijdens het aftasten kan het beeld mogelijk ruis bevatten. Dit duidt niet op een defekt.

Opmerkingen aangaande CLV:

- Tijdens het aftasten kan de kleur van het beeld mogelijk vervagen of het beeld wat trillen.
- De aftastnelheid is verschillend voor het binnenste en buitenste spoor.

- Ljudet hörs på en låg volymnivå under pågående sökning på CD-skivor och ljuddelen på CD-videoskivor.
- I övrigt: Ljudet dämpas under pågående sökning.

Att observera angående CAV-skivor:

Brusstreck kan uppstå på bilden under pågående sökning. Detta tyder inte på något fel.

Att observera angående CLV-skivor:

- Färgerna kan ibland försvinna och bilden kan bli darrig under pågående sökning.
- Sökningshastigheten är olika mellan de inre och de yttre spår.

PARA BUSCAR UN PASAJE PARTICULAR (EXPLORACIÓN)

BUSCA DE UM TRECHO DESEJADO (SCAN)

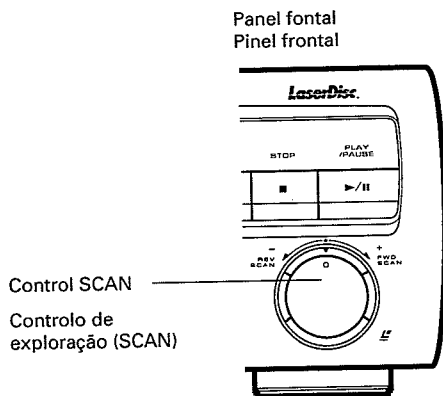

Mando a distancia
Unidade de controle remoto

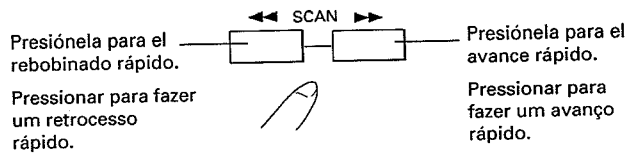

La exploración a baja velocidad se realiza durante unos 2 segundos después de pulsar el botón, luego, el aparato entra en el modo de exploración a alta velocidad.

Nos primeiros dois segundos após a tecla ser accionada, a exploração é feita em baixa velocidade e, a partir de então, em alta velocidade.

Mientras gira el control SCAN, la reproducción avanza o retrocede a alta velocidad. Hay dos modos de exploración que pueden seleccionarse girando el control SCAN.

- Si gira el control SCAN estando el aparato en el modo de control de nivel digital, el nivel de salida cambia. Pulse D-LEVEL CTRL del mando a distancia para cancelar el modo de control de nivel digital y luego gire el control SCAN.

Modo de exploración lenta: Gire un poco el control. La velocidad de exploración es 10 veces superior a la velocidad de reproducción normal.

Modo de exploración rápida: Gire aún más el control. La velocidad de exploración es 30 veces superior a la velocidad de reproducción normal.

- Con la parte de vídeo de discos CDV no puede llevarse a cabo el modo de exploración rápida.

Girando o controlo de exploração (SCAN), a reprodução avança ou retrocede a alta velocidade. Há dois modos de exploração que podem ser seleccionados através do ângulo de giro do controlo.

- Se o controlo de exploração (SCAN) for girado no modo de controlo de nível digital, a saída de nível é mudada. Accionar a tecla de controlo de nível digital (D-LEVEL CTRL) na unidade de controlo remoto para cancelar o modo de controlo de nível digital, e em seguida girar o controlo de exploração (SCAN).

Modo de exploração lenta: Girar o controlo levemente. Deste modo, a velocidade de exploração chega a cerca de 10 vezes a velocidade de reprodução padrão.

Modo de exploração rápida: Girar o controlo a um ângulo maior ainda. Deste modo, a velocidade de exploração chega a 30 vezes a velocidade de reprodução padrão.

- Com a parte de vídeo de um videodisco compacto digital (CDV), não é possível utilizar o modo de exploração rápida.

- Con discos CD o la parte de audio de discos CDV, el sonido se oye con un nivel bajo durante la exploración.
- Otros: El sonido no se oye.

Nota sobre CAV:

Durante la exploración pueden producirse ruidos en la pantalla. Esto no es una avería.

Notas sobre CLV:

- Durante la exploración, el color de la imagen puede desvanecerse o la imagen podría fluctuar algunas veces.
- La velocidad de exploración en las pistas interiores y exteriores es diferente.

- Com discos compactos digitais sonoros (CD) ou a parte de áudio de videodiscos (CDV), o som é ouvido a um baixo nível sonoro durante a exploração.
- Outros: O som é silenciado.

Observação sobre discos com velocidade angular constante (CAV):
No modo de exploração, pode aparecer interferência na tela, embora isto não represente malfuncionamento.

- Observações sobre discos com velocidade linear constante (CLV):**
- No modo de exploração, a coloração da imagem pode ficar desvanecida ou a imagem flutuar.
 - Há diferença na velocidade de exploração entre as faixas mais internas e mais externas do disco.

EEN BEPAALD FRAGMENT OPZOEKEN

De term "fragment" en "hoofdstuk" duidt een gedeelte (muziekstuk) op een CD of CDV of een gedeelte op een LD aan.

Op de hoes van een disk is aangegeven of de disk met hoofdstuk- of fragmentnummers is gekodeerd.

- Het opzoeken van een fragment (hoofdstuk) is niet mogelijk indien de disk niet in fragmenten is verdeeld.

Zoeken van een fragment - Opzoeken door het fragmentnummer in te stellen

Voorbeeld:

Weergave vanaf het begin van fragment 3:

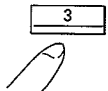
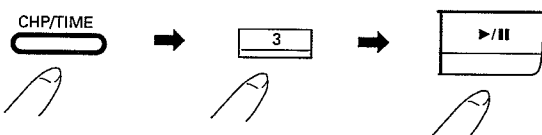
<p><Direkt zoeken> <Direktsökning></p>  <p>Druk cijfertoets 3 in. Tryck på nummertangenten 3.</p>	<p><Normaal zoeken> <Normal sökning></p>  <p>Druk nogmaals op deze toets indien het beeldnummer of tijdsnummer op het display wordt getoond. Tryck på denna tangent igen när tidsnumret eller bildnumret visas i teckenfönstret.</p>
--	--

SÖKNING EFTER ETT SPECIELLT AVSNITT/SPÅR

Begreppet "avsnitt" som används här syftar på varje sektion på en laserskiva, medan begreppet "spår" syftar på varje sektion på en CD-skiva eller CD-videoskiva.

Om de olika avsnitten/spåren på skivan har nummerats anges detta på omslaget eller skivasken.

- Det är inte möjligt att utföra sökning på laserskivor som inte delats in i olika avsnitt.

Sökning av avsnitt/spår - Sökning genom att ange önskat nummer på avsnittet/spåret

Exempel:

Skivspelningsstart från avsnitt/spår 3:

Opzoeken van fragmentnummer 10 of hoger:

Gebruik de [+10] toets.

(Voorbeeld) Instellen van nummer 17: [+10], [7]

Instellen van nummer 30: [+10], [+10], [+10], [0]

Indien u tijdens het normaal zoeken een vergissing met het intoetsen maakt:

Druk op de CLEAR toets en daarna op de juiste cijfertoets.

Het huidige fragment- en beeld (of tijd) nummer aanduiden:

De nummers worden op het display op het voorpaneel getoond. Het is tevens mogelijk om de informatie op het scherm van een TV te tonen door op de DISPLAY toets van de afstandsbediening te drukken.

Sökning efter avsnitt/spårnummer 10 eller högre:

Använd tangenten [+10].

(Exempel) För att välja 17: [+10], [7]

För att välja 30: [+10], [+10], [+10], [0]

När du fört in fel nummer av misstag under normal sökning:

Tryck på CLEAR och för sedan in det rätta numret.

Kontroll av numret på det aktuella avsnittet och bildnumret (eller tiden):

Numren visas i teckenfönstret på skivspelarens framsida.

Informationen visas också på den anslutna TV:ns skärm om tangenten DISPLAY på fjärrkontrollen trycks in.

Verspringen - Zoeken van het begin van een fragment

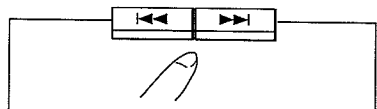

Druk eenmaal op de toets om terug te keren naar het begin van het huidige hoofdstuk/spoor. Als meer dan eenmaal op de toets gedrukt wordt voordat het beeld weer verschenen is, zal naar het begin van een vorig hoofdstuk/spoor worden gegaan en wordt vanaf daar opnieuw begonnen met weergeven. Het aantal hoofdstukken/sporen dat terug wordt gegaan, correspondeert met het aantal keren dat op de toets wordt gedrukt.

Als eenmaal of meerdere malen op deze toets wordt gedrukt, zal naar het begin van een volgend hoofdstuk/spoor worden gegaan en wordt vanaf daar opnieuw begonnen met weergeven. Het aantal hoofdstukken/sporen dat vooruit wordt gegaan, correspondeert met het aantal keren dat op de toets wordt gedrukt.

Överhoppning av avsnitt/spår - Sökning efter början på önskat avsnitt/spår

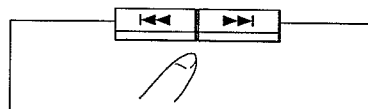

Tryck en gång för att föra tillbaka avspelningspositionen till början av det avsnitt eller spår som just spelas. Om knappen trycks ned än en gång innan bilden åter framträder, söks och spelas föregående avsnitt/spår från början. Det lokaliserade spårets position motsvarar det antal gånger knappen trycks.

Om denna knapp trycks en eller flera gånger utförs avspelningspositionen framåt till början av avsnittet/spåret efter det som just spelas. Det lokaliserade spårets position motsvarar det antal gånger knappen trycks.

De zoekfunctie normale annuleren

Druk tijdens het opzoeken van een fragment op de CLEAR toets.

Hur normal sökning avbryts

Tryck på CLEAR när sökning efter avsnittet/spåret pågår.

PARA BUSCAR UN CAPITULO/PISTA PARTICULAR

El término "capítulo" se refiere a cada una de las secciones de un disco LD. El término "pista" se refiere a cada una de las secciones de un disco CD o CDV.

Si los números de capítulo o pista están codificados en un disco, el forro del disco así lo indicará.

- La búsqueda de capítulos no puede hacerse con discos que no están divididos en capítulos.

Búsqueda de capítulos (pistas) - Para buscar designando el número de capítulo/pista

Ejemplo:

Para hacer la reproducción desde el principio del capítulo/pista 3:

<Búsqueda directa> <Busca directa>

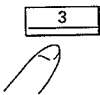

Introduzca el 3 con el botón de dígito.
Lançar o número 3 por meio da respectiva tecla de dígito.

<Búsqueda normal> <Busca normal>

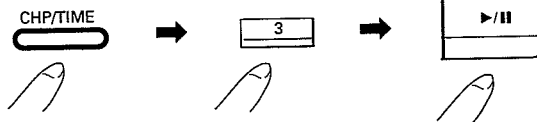

Cuando el visualizador muestre el nº de fotograma o el nº de tiempo, presione estos botones otra vez.

Caso a indicação exiba o número de quadro ou de tempo, accionar esta tecla novamente.

Para buscar el número de capítulo o pista 10 u otro superior:

Utilice el botón [+10].

Ejemplo: Para introducir 17: [+10], [7]

Para introducir 30: [+10], [+10], [+10], [0]

Si se equivoca al presionar los botones de dígitos durante la operación de búsqueda normal:

Presione CLEAR y luego presione el botón correcto.

Para identificar el número de capítulo y el número de fotograma actual (o el número de tiempo):

Los números aparecen en la ventanilla de visualización del panel frontal.

La información puede mostrarse también en la pantalla del monitor de TV presionando para ello DISPLAY del mando a distancia.

Salto de capítulo (pista) - Para buscar el comienzo de un capítulo/pista

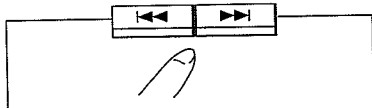

Presione una vez esta tecla para volver al comienzo del capítulo/pista que está siendo reproducido. Si pulsa la tecla más de una vez antes de que aparezca la imagen, se busca y reproduce el comienzo del capítulo/pista ubicado antes del capítulo/pista que está reproduciéndose. La posición de la pista localizada corresponde al número de veces que presiona la tecla.

Al presionar esta tecla una o varias veces, la reproducción avanza hasta el comienzo del capítulo/pista ubicado después del capítulo/pista que está siendo reproducido. La posición de la pista localizada corresponde al número de veces que presiona la tecla.

BUSCA DE UM CAPÍTULO/FAIXA DESEJADO

O termo "capítulo" refere-se a cada secção de um disco laser audiovisual (LD) e "faixa" refere-se a cada secção de um disco compacto digital sonoro (CD) ou videodisco compacto digital (CDV). Caso códigos correspondentes a números de capítulo ou faixa sejam gravados no disco, isto é indicado em sua capa.

- Não é possível fazer busca de capítulo com discos que não estão divididos em capítulos.

Busca de capítulo (faixa) - Através da especificação do número de capítulo/faixa

Exemplo: Para iniciar a reprodução a partir do início do capítulo/faixa número 3:

Para buscar um capítulo ou faixa de número 10 ou acima:

Utilizar a tecla [+10].

Exemplo para especificar o número 17: [+10], [7]

E para especificar o número 30: [+10], [+10], [+10], [0]

Caso se faça um engano ao accionar as teclas de dígito durante uma operação de busca normal:

Accionar a tecla de cancelamento (CLEAR) e então a tecla de dígito desejada.

Para identificar o número do capítulo e quadro (ou tempo) corrente:

Os números são indicados no mostrador do painel frontal do aparelho. A informação também pode ser observada na tela do monitor de televisão accionando-se a tecla de indicação na tela (DISPLAY) da unidade de controlo remoto.

Supressão de capítulo (faixa) - Busca do início de um capítulo/faixa

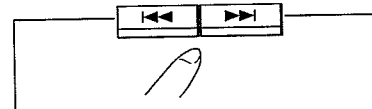

Pressionar esta tecla uma vez para fazer a posição de reprodução retornar ao início do capítulo/faixa que está sendo tocado. Caso esta tecla seja pressionada mais de uma vez antes da imagem reaparecer na tela, o início do capítulo/faixa imediatamente anterior ao capítulo/faixa que está sendo tocado é localizado e reproduzido. A posição de faixa localizada corresponde ao número de vezes que a tecla é pressionada.

Caso esta tecla seja pressionada uma ou mais vezes, a posição de reprodução é avançada ao início de um capítulo/faixa localizado após o capítulo/faixa que está sendo reproduzido. A posição de reprodução da faixa localizada corresponde ao número de vezes que a tecla é pressionada.

Para cancelar la operación de búsqueda normal

Pulse CLEAR mientras el reproductor busca el capítulo o pista.

Cancelamento da operação de busca normal

Accionar a tecla de cancelamento (CLEAR) enquanto o aparelho está procurando o capítulo ou faixa especificado.

Hi-Lite/intro-aftastweergave

Snabblyssning/visning av höjdpunkterna/
inledningarna

Hi-Lite-aftastweergave
Snabblyssning av höjdpunkterna
Exploración tras cierto tiempo
transcurrido
Exploração com realce parcial

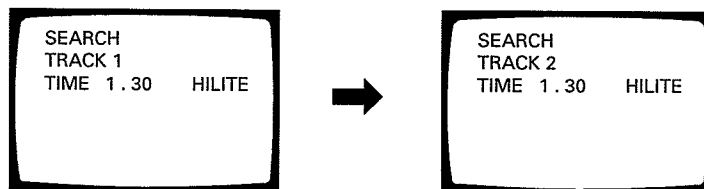
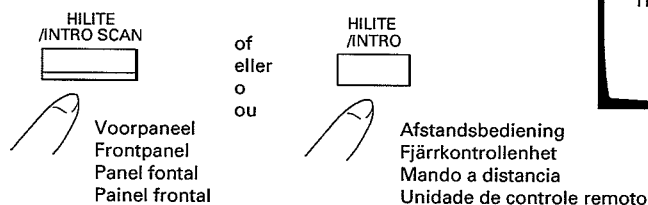

Hi-Lite aftastweergave (CD of audiogedeelte van een CDV)

Van ieder fragment op de disk wordt ca. 8 sekonden na de eerste minuut van de fragment weergegeven indien u tijdens de stopfunctie op de HILITE/INTRO SCAN toets van het voorpaneel of op de HILITE/INTRO toets van de afstandsbediening drukt. Tijdens het Hi-Lite aftasten, licht de HILITE/INTRO indikator op het display op. (Op het scherm wordt "HILITE" getoond.)

Het is tevens mogelijk om de aftastweergavefunctie vanaf een ander punt in te schakelen. Druk tijdens weergave op het punt vanaf waar u het aftasten wenst te starten op de HILITE/INTRO SCAN toets. Dit punt, de minuut en sekonden, wordt in het geheugen geprogrammeerd en ieder volgend fragment wordt voor ca. 8 sekonden vanaf dit punt weergegeven. Wanneer u bijvoorbeeld 1 minuut en 30 sekonden na het begin van een fragment op de HILITE/INTRO SCAN toets drukt, worden alle fragmenten vanaf eenzelfde punt voor 8 sekonden weergegeven (oftewel vanaf 1 minuut 30 sekonden tot 1 minuut 38 sekonden).

Druk zodra u het gewenste fragment hoort op de ►/|| of ► toets om de normale weergavefunctie in te schakelen.

Intro-aftastweergave (LD of videogedeelte van een CDV)

Het begin van ieder fragment wordt voor ca. 8 sekonden weergegeven indien u op de HILITE/INTRO SCAN of HILITE/INTRO toets drukt.

Tijdens de intro-aftastweergavefunctie licht de HILITE/INTRO indikator op.

Druk op de ►/|| of ► toets zodra het gewenste fragment wordt weergegeven. De normale weergavefunctie wordt nu ingeschakeld.

- Met een CDV start de aftastweergave bij het videogedeelte, en vervolgens wordt het audiogedeelte met de Hi-Lite functie afgetast.

OPMERKING:

Het is niet mogelijk om een disk zonder fragmentnummers af te tasten.

Snabblyssning av höjdpunkterna (CD-skiva eller ljuddelen på CD-videoskiva)

När tangenten HILITE/INTRO SCAN på framsidan eller HILITE/INTRO på fjärrkontrollen trycks in då skivan är stoppad, startas avspelning från en punkt som ligger 1 minut in på spåret, och varje spår spelas i ca. 8 sekunder. Indikeringen HILITE/INTRO visas i teckenfönstret när snabblyssning pågår. (Ordet "HILITE" visas på skärmen.)

Det är också möjligt att ställa in den exakta punkten i spåret varifrån snabblyssning ska startas. Tryck på HILITE/INTRO SCAN under pågående skivspelning vid den punkt där snabblyssningen ska inledas. Skivspelaren lagrar minuten och sekunden för denna punkt i minnet och snabblyssning företas sedan från exakt denna punkt på skivans övriga spår. När HILITE/INTRO SCAN t.ex. trycks in vid punkten som ligger 1 minut och 30 sekunder in på spåret, kommer avsnittet mellan 1:30 och 1:38 på alla spår att spelas upp.

Tryck på ►/|| eller ► för att fortsätta med normal skivspelning när det önskade avsnittet eller spåret spelas.

Snabbvisning (laserskiva eller videodelen på CD-videoskiva)

När HILITE/INTRO SCAN eller HILITE/INTRO trycks in spelas början av varje avsnitt under ca. 8 sekunder. Indikeringen HILITE/INTRO visas när snabbvisning pågår.

Tryck på ►/|| eller ► för att fortsätta med normal skivspelning när det önskade avsnittet visas.

- När det gäller CD-videoskivor snabbvisas först inledningen av videodelen och därefter företas snabblyssning av höjdpunkterna i ljuddelen.

OBSERVERA:

Snabbvisning kan inte företas på skivor som inte har nummerförsedda avsnitt.

PARA BUSCAR UN CAPÍTULO/PISTA PARTICULAR

BUSCA DE UM CAPÍTULO/FAIXA DESEJADO

Exploración tras cierto tiempo transcurrido/
exploración de introducciones

Exploração com realce parcial/exploração
introdutória

intro-aftastweergave
Snabblyssning
Exploración de introducciones
Exploração introdutória

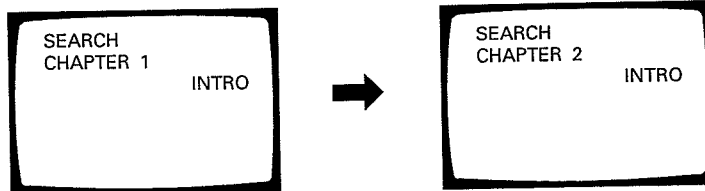
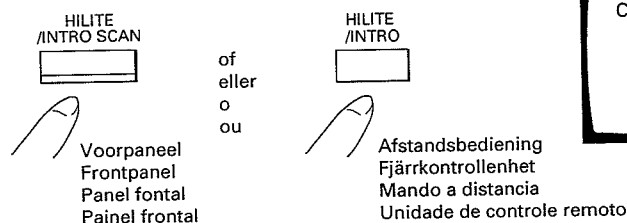

Exploración tras cierto tiempo transcurrido (CD o parte de audio de CDV)

Cundo pulse HILITE/INTRO SCAN del panel delantero o HILITE/INTRO del mando a distancia durante el modo de parada, la reproducción comienza a partir de una posición ubicada a 1 minuto del comienzo de la pista, y cada pista se reproduce durante 8 segundos. El indicador HILITE/INTRO se enciende en el visualizador durante la exploración tras cierto tiempo transcurrido. (En la pantalla aparece "HILITE".)

La exploración tras cierto tiempo transcurrido puede realizarse una vez transcurrido el tiempo deseado. Durante la reproducción, presione HILITE/INTRO SCAN en el punto donde usted desee que comience la exploración tras cierto tiempo transcurrido. El reproductor memoriza el minuto y el segundo de ese punto y la exploración tras cierto tiempo transcurrido se realizará a partir del minuto y segundo memorizado en cada pista. Por ejemplo, cuando pulse HILITE/INTRO SCAN en un punto situado a 1 minuto y 30 segundos del principio de una pista, el aparato reproduce la parte ubicada entre el punto situado a 1 minuto y 30 segundos y el punto situado a 1 minuto y 38 segundos de todas las pistas. Para reproducir el capítulo o pista deseado presione ►/II ◀. El aparato entra en el modo de reproducción.

Exploración de introducciones (LD o parte de vídeo de un CDV)

Cuando se pulse HILITE/INTRO SCAN o HILITE/INTRO, el comienzo de cada capítulo se reproduce durante 8 segundos. El indicador HILITE/INTRO se enciende durante la exploración de introducciones.

Para reproducir el capítulo o pista deseado presione ►/II ◀. El aparato entra en el modo de reproducción.

- Con CDV, la exploración de introducciones comienza con la parte de vídeo y luego, la parte de audio se reproducirá con exploración tras cierto tiempo transcurrido.

NOTA:

La exploración de introducciones no puede hacerse con discos que no tengan números de capítulos.

Exploração com realce parcial (discos compactos digitales sonoros (CD) ou parte de áudio de videodiscos (CDV))

Quando a tecla de exploração com realce/introdutória (HILITE/INTRO SCAN) é accionada no painel frontal ou a tecla de realce/introdutória (HILITE/INTRO) da unidade de controlo remoto é accionada no modo de paragem, a reprodução inicia a a 1 minuto a partir do início da faixa e todas as faixas são reproduzidas por aproximadamente 8 segundos. A indicação de exploração (HILITE/INTRO) é exibida no mostrador quando o aparelho está no modo de exploração com realce parcial (na tela do monitor, aparece a indicação HILITE).

A operação de exploração com realce parcial pode ser executada a partir do tempo decorrido desejado da faixa. No modo de reprodução, accionar a tecla de exploração com realce parcial/introdutória (HILITE/INTRO SCAN) no ponto no qual se deseja iniciar a reprodução com exploração com realce parcial de um trecho. O aparelho memoriza o minuto e o segundo correspondentes ao ponto e esta operação é executada a partir do minuto e segundo especificados em cada uma das faixas. Quando a tecla de exploração com realce/introdutória (HILITE/INTRO SCAN) é accionada a 1 minuto e 30 segundos numa faixa, o aparelho reproduz o trecho entre 1 minuto e 30 segundos a 1 minuto e 38 segundos de todas as faixas. Quando o capítulo ou faixa desejado é encontrado, accionar a tecla de reprodução/pausa (►/II) ou a tecla de reprodução (►) para fazer o aparelho entrar no modo de reprodução.

Exploração introdutória (discos laser (LD) ou parte de vídeo de videodiscos (CDV))

Quando a tecla de exploração com realce/introdutória (HILITE/INTRO SCAN ou HILITE/INTRO) é accionada, o início de cada capítulo é reproduzido por cerca de 8 segundos. A indicação de exploração com realce parcial/introdutória (HILITE/INTRO) é exibida no modo de exploração introdutória.

Quando o capítulo ou faixa desejado é encontrado, accionar a tecla de reprodução/pausa (►/II) ou a tecla de reprodução (►) para fazer o aparelho entrar no modo de reprodução.

- Com videodiscos compactos digitais (CDV), a operação de exploração introdutória inicia com a parte de vídeo e então a parte de áudio é reproduzida no modo de exploração com realce parcial.

OBSERVAÇÃO:

Não é possível executar a operação de exploração introdutória em discos que não contém capítulos numerados.

EEN BEPAALD TIJD/BEELDDUMMER OPZOEKEN

Tijdnummerzoeken - Voorbeeld: De scène met
tijdnummer 12 min. 34 sek. opzoeken (CLV)

1. **Druk op de CHP/TIME toets.**
Druk nogmaals op deze toets als het fragmentnummer op het display wordt getoond.
2. **Druk cijfertoetsen 1, 2, 3 en 4 in.**
Druk op de CLEAR toets om de teller tot "0.00" terug te stellen indien u tijdens het invoeren een vergissing maakt. Druk vervolgens op de juiste toetsen.
3. **Druk op de ► of ►/II.**

OPGELET:

Indien de sekonden op een disk niet zijn gespecificeerd, dienen alleen de minuten te worden ingevoerd.

Fragment tijd zoeken - Een tijd van een bepaald fragment zoeken (CD/CDV)

1. **Druk op de CHP/TIME toets.**
2. **Druk op de SKIP ◀◀ of ▶▶ toets** zodat het gewenste fragmentnummer op het display op het voorpaneel wordt getoond.
3. **Voer de tijd van het fragment in met de cijfertoetsen (0 - 9) (versterken tijd vanaf het begin van het ingestelde fragment).**
4. **Druk op de ► of ►/II toets.**

ABS tijd zoeken (alleen met CD's) - De verstreken tijd vanaf het begin van de disk instellen en zo een bepaald punt opzoeken

1. **Druk op de CHP/TIME toets** zodat "Ab" op het display op het voorpaneel wordt getoond. (Op het scherm van een televisie wordt "ABS" getoond.)
2. **Voer met de cijfertoetsen (0 - 9) de versterken tijd vanaf het begin van de disk in.**
3. **Druk op de ► of ►/II toets.** De weergave start vanaf het ingestelde (verstreken) tijdstip.

Beeldnummerzoeken (Alleen met CAV disks) - Een beeldnummer instellen en zo een bepaald gedeelte opzoeken

Ieder gewenst beeld kan worden opgezocht door eenvoudigweg het overeenkomstige beeldnummer in te voeren.

1. **Druk op de CHP/TIME toets.** Druk nogmaals op deze toets als NO. op het display wordt getoond. "FRAME 0" wordt getoond.
2. **Voer met de cijfertoetsen (0 - 9) het gewenste beeldnummer in.**
3. **Druk op de ► of ►/II toets.** De normale weergave start vanaf het ingestelde beeld.

OPMERKINGEN:

- De +10 toets funktioneert niet.
- Druk op de CLEAR toets indien u een vergissing heeft gemaakt. Druk vervolgens op de juiste cijfertoets(en).

De zoekfunctie annuleren:

Druk op de CLEAR toets.

SÖKNING EFTER EN SPECIELL TIDPUNKT/ BILDRUTA

Sökning efter en tidpunkt - Exempel: Sökning
efter en scen som återfinns vid tidpunkten 12
min. och 34 sek. (gäller CLV-skivor)

1. **Tryck på CHP/TIME.**
Tryck åter på tangenten när numret på ett avsnitt visas i teckenfönstret.
2. **Tryck på nummertangenterna 1, 2, 3 och 4.**
Om du råkar föra in fel siffra:
Tryck på CLEAR för att återställa tiden till "0.00" och tryck sedan på de rätta nummertangenterna.
3. **Tryck på ► eller ►/II.**

OBS:

Ställ in tiden enbart efter antalet minuter om skivan i fråga inte har uppgifter om sekunderna.

Tidssökning i ett spår - Sökning efter en speciell tidpunkt i ett utvalt spår (gäller CD- skiva och CD-videoskiva)

1. **Tryck på CHP/TIME.**
2. **Tryck på SKIP ◀◀ eller ▶▶ tills det önskade spårnumret visas i teckenfönstret på framsidan.**
3. **För in den önskade tiden (tid som förlutit från början av det valda spåret) med hjälp av nummertangenterna (0 - 9).**
4. **Tryck på ► eller ►/II.**

ABS-tidssökning (enbart CD-skiva) - Sökning efter en punkt genom att ange förfluten tid från början av skivan

1. **Tryck på CHP/TIME tills indikeringen "Ab" visas i framsidans teckenfönster. (Indikeringen ABS visas på skärmen.)**
2. **För in tiden som förlutit från början av skivan med hjälp av nummertangenterna (0 - 9).**
3. **Tryck på ► eller ►/II.** Skivspelningen startar från den angivna tiden som förlutit i skivan.

Bildnummersökning (endast CAV-skivor) - Sökning genom att ange bildnumret

Varje bildruta på skivan har ett eget bildnummer och kan sökas upp med denna funktion genom att ange bildnumret.

1. **Tryck på CHP/TIME.** Tryck åter på tangenten när det aktuella avsnittets nummer visas i teckenfönstret. Indikeringen "FRAME 0" visas då.
2. **För in det önskade bildnumret med sifertangenterna (0 - 9).**
3. **Tryck på ► eller ►/II.** Normal avspelning startar från den valda bildrutan.

OBSERVERA:

- Tangenten +10 kan inte användas i dessa fall.
- När du råkar föra in fel siffra av misstag: Tryck på CLEAR och för sedan in det rätta numret.

Hur sökningen avbryts:

Tryck på CLEAR.

PARA BUSCAR UN TIEMPO/FOTOGRAMA PARTICULAR

Búsqueda de número de tiempo - Ejemplo: para buscar la escena situada en el número de tiempo de 12 minutos y 34 segundos (CLV)

1. Presione CHP/TIME.

Cuando el visualizador muestre el nº de capítulo, presione de nuevo este botón.

2. Introduzca [1], [2], [3] y [4] con los botones de dígitos.

Si se equivoca al hacer la introducción:

Presione CLEAR para reponer el número de tiempo a "0.00" y presione luego los botones de dígitos correctos.

3. Presione ► o ►/II.

PRECAUCION:

Si el disco no tiene información de dígitos de segundos, especifique el número de tiempo sólo con dígitos de minutos.

Búsqueda de tiempo de pistas - Para buscar un tiempo en una pista especificada (CD/CDV)

1. Presione CHP/TIME.

2. Presione SKIP |◀◀ o ▶▶| para que el número de la pista deseada aparezca en la ventanilla de visualización del panel frontal.

3. Introduzca el tiempo de la pista (tiempo transcurrido desde el comienzo de la pista especificada) con los botones de dígitos (0 - 9).

4. Presione ► o ►/II.

Búsqueda de tiempo ABS (CD solamente) - Para buscar un punto designando el tiempo transcurrido desde el comienzo del disco

1. Presione CHP/TIME para que "Ab" aparezca en la ventanilla de visualización del panel frontal. (En la pantalla del monitor aparece "ABS".)

2. Introduzca el tiempo transcurrido desde el comienzo del disco con los botones de dígitos (0-9).

3. Presione ► o ►/II. La reproducción comienza a partir del tiempo transcurrido especificado.

Búsqueda de número de fotograma (discos CAV solamente) - Para buscar designando el número de fotograma

Cualquier fotograma deseado puede buscarse especificando antes su número de fotograma.

1. Presione CHP/TIME. Cuando el visualizador muestre el nº de capítulo, presione otra vez este botón. Se visualiza "FRAME 0".

2. Introduzca el número de fotograma deseado con los botones de dígitos (0 - 9).

3. Presione ► o ►/II. La reproducción normal comienza por el fotograma designado.

NOTAS:

- El botón +10 no funciona.
- Si se equivoca durante la introducción, presione CLEAR y los botones de dígitos correctos.

Para abandonar el modo de búsqueda:

Presione CLEAR.

BUSCA DE UM TEMPO/QUADRO DESEJADO

Busca de número de tempo - Exemplo para procurar uma cena que corresponde ao número de tempo equivalente a 12 minutos e 34 segundos (discos com velocidade angular constante (CLV))

1. Accionar a tecla de capítulo/tempo (CHP/TIME).

Quando a indicação de número de capítulo aparece, accionar esta tecla novamente.

2. Especificar os números [1], [2], [3] e [4] por meio das teclas de dígito.

Caso se faça um engano durante o lançamento dos dados:

Accionar a tecla de cancelamento (CLEAR) para zerar (0.00) o número de tempo novamente e então lançar o tempo correcto por meio das teclas de dígito.

3. Accionar a tecla de reprodução (►) ou a de reprodução/pausa (►/II).

ATENÇÃO:

Caso o disco não disponha de informação sobre os dígitos de segundos, deve-se especificar o tempo somente até os minutos.

Busca de tempo de faixa - Exemplo para procurar um tempo em uma faixa especificada (discos compactos digitais sonoros (CD) e videodiscos (CDV))

1. Accionar a tecla de capítulo/tempo (CHP/TIME).

2. Accionar uma das teclas de supressão (SKIP |◀◀ ou ▶▶|) de maneira a obter a indicação do número da faixa desejada no mostrador do painel frontal do aparelho.

3. Especificar o tempo da faixa (tempo decorrido a partir do início da faixa especificada) por meio das teclas de dígito (0 a 9).

4. Accionar a tecla de reprodução (►) ou a de reprodução/pausa (►/II).

Busca de um ponto pela especificação do tempo de reprodução decorrido a partir do início do disco (ABS) (somente discos compactos digitais sonoros (CD))

1. Accionar a tecla de capítulo/tempo (CHP/TIME) de forma a fazer a indicação (Ab) aparecer no mostrador do painel frontal (na tela do monitor, aparece a indicação (ABS)).

2. Especificar o tempo decorrido a partir do início do disco por meio das teclas de dígito (0 a 9).

3. Accionar a tecla de reprodução (►) ou a de reprodução/pausa (►/II). A operação de reprodução inicia a partir do tempo decorrido especificado.

Busca de número de quadro (somente discos com velocidade angular constante (CAV)) - Busca pela especificação do número do quadro desejado

Qualquer quadro pode ser encontrado especificando-se seu número respectivo.

1. Accionar a tecla de capítulo/tempo (CHP/TIME). Quando a indicação de número de capítulo aparece no mostrador, accionar esta tecla novamente. A indicação de quadro zero (FRAME 0) é então exibida.

2. Especificar o número do quadro desejado por meio das teclas de dígito (0 a 9).

3. Accionar a tecla de reprodução (►) ou a de reprodução/pausa (►/II). A reprodução normal começa de um quadro designado.

OBSERVAÇÕES:

- A tecla (+10) não funciona neste caso.
- Caso se faça um engano durante a especificação dos dados, accionar a tecla de cancelamento (CLEAR) e então as teclas de dígito correctas.

Para cancelar o modo de busca:

Accionar a tecla de cancelamento (CLEAR).

SPECIALE FUNKTIES VOOR CD

CD-Direkt

Met deze functie wordt het beeldcircuit uitgeschakeld, en eventuele storingen van andere signalen voorkomen. De CD weergavesignalen worden direct gestuurd waardoor een nog helderder geluid wordt verkregen.

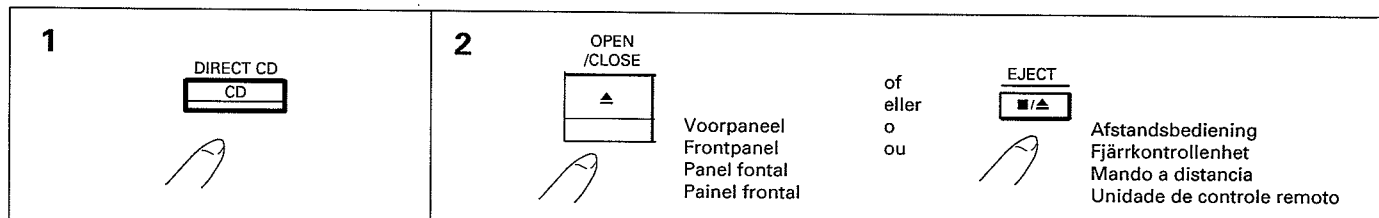
**1 Druk op de DIRECT CD toets op het voorpaneel.**

- De DIRECT CD toets is verlicht.

2 Open de CD-lade door op de ▲ of EJECT ■/▲ toets te drukken.

- De CD-lade wordt uitgeworpen.

3 Plaats een disk.**4 Druk op ►/II of PLAY ► om de weergave te starten.**

- Met de CD-direkt functie ingeschakeld, wordt geen informatie op het display getoond.
- Met de CD-direkt functie wordt de weergave sneller gestart in verhouding tot de normale weergavefunctie.

De CD-direkt functie annuleren:

Druk nogmaals op de DIRECT CD toets. De CD-direkt functie wordt automatisch geannuleerd indien het videogedeelte van een CDV wordt weergegeven.

Weergeven van een LD:

Annuleer de direkte CD-weergavefunctie door op de DIRECT CD toets te drukken.

OPMERKINGEN:

- De speler schakelt niet in de CD-direkt functie door op de DIRECT CD toets te drukken als een LD wordt weergegeven. Tijdens CDV-weergave wordt het beeldcircuit overeenkomstig het video- of audiogedeelte automatisch aan- en uitgeschakeld indien de CD-direkt functie is geactiveerd.
- De CD-direkt functie kan tevens worden ingesteld indien de LD-tafel is geopend. Druk op de DIRECT CD toets om de CD-direkt functie te activeren. De LD-tafel wordt gesloten en de indikator op de DIRECT CD toets knippert. Druk op de ▲ of EJECT ■/▲ toets nadat de LD tafel geheel is gesloten. De CD-tafel wordt nu geopend. De CD-direkt functie wordt geannuleerd en de LD-tafel wordt wederom geopend indien u op de ▲ of EJECT ■/▲ toets drukt wanneer de LD-tafel nog niet geheel is gesloten.

In-beelddisplay:

Door op de DISPLAY toets van de afstandsbediening te drukken, wordt de informatie op het blauwe scherm getoond. De informatie wordt tevens getoond tijdens het programmeren of monteren.

Het scherm kleurt zwart en het beeldcircuit van de speler wordt uitgeschakeld door het in-beelddisplay uit te schakelen of de ingangsfunctie te veranderen.

SPECIALFUNKTIONER FÖR CD-SKIVOR

Direkt CD-funktion

När tangenten DIRECT CD trycks in kopplas skivspelarens bildkrets ur och ett klarare ljud återges i och med att störningar mellan ljud- och bildsignaler elimineras.

1 Tryck på DIRECT CD på skivspelarens framsida.

- Tangenten DIRECT CD är upplyst.

2 Tryck på ▲ eller EJECT ■/▲ för att öppna CD-skivtallriken.

- CD-skivtallriken skjuts ut.

3 Sätt i en skiva.**4 Tryck på ►/II eller PLAY ► för att starta skivspelningen.**

- Inga indikeringar visas i skivspelarens teckenfönster när DIRECT CD har tryckts in.
- Skivspelningen sätts igång snabbare i detta läge än vid normal skivspelning.

Hur direkt CD-funktion kopplas ur:

Tryck åter på DIRECT CD. Funktionen kopplas också ur vid uppspelning av videodelen på en CD-videoskiva.

Vid uppspelning av en laserskiva:

Koppla ur det direkta CD-läget genom att trycka på DIRECT CD.

OBSERVERA:

- Skivspelaren kopplas inte om till direkt CD-funktion om DIRECT CD trycks in vid uppspelning av en laserskiva. När det direkta CD-läget är inkopplat vid pågående spelning av CD-videoskiva, kommer skivspelaren att automatiskt slå bildkretsen till och från, beroende på om bilddelen eller ljuddelen spelas.
- Det direkta CD-läget kan väljas även när skivtallriken för laserskivan står öppen. Tryck på DIRECT CD för att koppla in detta läge. Tangenten DIRECT CD blinkar medan detta pågår. Efter att laserskivans skivtallrik stängts helt och hållet ska du trycka på ▲ eller EJECT ■/▲ för att öppna CD-skivtallriken. Om ▲ eller EJECT ■/▲ trycks in medan laserskivans skivtallrik håller på att stängas, kopplas det direkta CD-läget ur och laserskivans skivtallrik skjuts ut på nytt.

Indikeringar på skärmen:

Informationen visas på den blå skärmen när tangenten DISPLAY på fjärrkontrollen trycks in. Informationen visas också under programmering eller redigering.

Skivspelaren stänger automatiskt av bildkretsen och skärmen blir svart om visning på skärmen slås från eller om ingångsläget kopplas ur.

FUNCIONES PARTICULARES PARA CD

Función CD directa

Como el circuito de imagen se desactiva y la interferencia entre señales se elimina con la función CD directa, el sonido reproducido será mucho más puro.

3

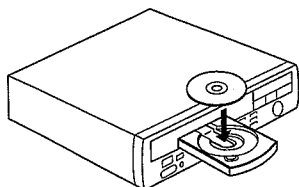

4

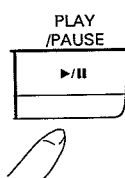

Voorpaneel
Frontpanel
Panel frontal
Painel frontal

of
eller
o
ou

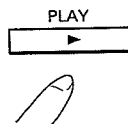

Afstandsbediening
Fjärrkontrollenhet
Mando a distancia
Unidade de controle remoto

1 Presione DIRECT CD del panel frontal.

- El botón DIRECT CD está iluminado.

2 Pulse ▲ o EJECT ■/▲ para abrir la bandeja del disco compacto.

- La bandeja del disco compacto sale al exterior.

3 Introduzca un disco.

4 Pulse ►/II o PLAY ► para comenzar la reproducción.

- Cuando se active la función CD directa, el reproductor no muestra información.
- En la función CD directa, el tiempo de comienzo de la reproducción se reduce si se compara con el de la operación de reproducción normal.

Para abandonar la función CD directa:

Presione otra vez DIRECT CD. Además, cuando se reproduzca la parte de vídeo de CDV, la función de CD directa se cancela automáticamente.

Para reproducir un LD:

Cancele el modo Direct CD pulsando DIRECT CD.

NOTAS:

- Durante la reproducción de un LD, el reproductor no entrará en la función CD directa incluso cuando presione DIRECT CD. Durante la reproducción CDV, el reproductor activa y desactiva automáticamente el circuito de imagen según la parte de vídeo o la parte de audio, en la función CD directa.
- Usted podrá elegir la función CD directa a pesar de estar abierta la bandeja del disco LD. Para activar la función CD directa, presione DIRECT CD. El botón DIRECT CD parpadea mientras se cierra la bandeja del disco LD. Después de cerrarse completamente la bandeja del disco LD, presione ▲ o EJECT ■/▲ para abrir la bandeja del disco. Si presiona ▲ o EJECT ■/▲ mientras se cierra la bandeja del disco LD, la función CD directa se cancelará y la bandeja del disco LD saldrá al exterior.

Visualización en pantalla:

La información se visualiza en la pantalla azul presionando el botón DISPLAY del mando a distancia. Además, la información se visualiza también cuando se efectúa la programación o la edición. Apagando la visualización en pantalla o cancelando la función de entrada, el reproductor desactiva automáticamente el circuito de imagen, y la pantalla se pone de color negro.

FUNÇÕES PARTICULARES PARA DISCOS COMPACTOS DIGITAIS SONOROS (CD)

Conexão directa de disco compacto digital sonoro (CD)

Tendo em vista que o circuito de imagem é desactivado e a interferência entre os sinais é eliminada pela função de conexão directa de disco compacto digital (DIRECT CD), um som mais puro pode ser reproduzido.

1 Accionar a tecla de conexão directa de disco compacto digital sonoro (DIRECT CD) do painel frontal do aparelho.

- A tecla DIRECT CD é iluminada.

2 Accione ▲ ou EJECT ■/▲ para abrir o prato do disco CD.

- O prato do disco CD surge.

3 Colocar um disco sobre o prato.

4 Accionar a tecla de reprodução/pausa (►/II) ou a tecla de reprodução (PLAY ►) para dar início à operação de reprodução.

- Quando a função de conexão directa de disco compacto digital sonoro é activada, o aparelho não exhibe informação alguma.
- No modo de conexão directa de disco compacto digital sonoro, o tempo requerido para iniciar a reprodução é reduzido consideravelmente em relação ao necessário para a operação de reprodução normal.

Cancelamento do modo de conexão directa de disco compacto digital sonoro

Accionar a tecla de conexão directa de disco compacto digital (DIRECT CD) novamente. Outrossim, quando a parte de vídeo de um videodisco compacto digital (CDV) é reproduzida, o modo de conexão directa de disco compacto digital sonoro é cancelado automaticamente.

Reprodução de um disco laser audiovisual (LD):

Cancelar o modo directo CD accionando DIRECT CD.

OBSERVAÇÕES:

- No modo de reprodução de disco laser (LD), o aparelho não entra no modo de conexão directa de disco compacto digital sonoro mesmo quando a respectiva tecla (DIRECT CD) é accionada. Durante a reprodução de CDV, o aparelho automaticamente liga e desliga o circuito de imagem no modo de conexão directa.
- Pode-se seleccionar o modo de disco compacto directo mesmo quando o compartimento de disco laser é deixado aberto. Para entrar no modo de disco compacto directo, basta accionar a tecla correspondente (DIRECT CD). A tecla correspondente (DIRECT CD) pisca enquanto o compartimento fecha. Caso a tecla ▲ ou EJECT ■/▲ seja accionada enquanto o compartimento fecha, o modo de disco compacto directo é cancelado e o prato sai novamente.

Indicação na tela:

A informação é exibida sobre uma tela com fundo azul ao accionar-se a tecla DISPLAY da unidade de controlo remoto. Do mesmo modo, a informação é exibida durante a operação de programação ou edição. Desligando-se a indicação na tela ou cancelando o modo de entrada, o aparelho desliga automaticamente o circuito de imagem e a tela fica preta.

**ALLE FRAGMENTEN IN WILLEKEURIGE
VOLGORDE WEERGEVEN****Willekeurige weergave**

Met de willekeurige weergavefunctie worden alle fragmenten in willekeurige volgorde weergegeven. Druk op de RANDOM PLAY toets op het voorpaneel of RANDOM van de afstandsbediening.

**UPPSPELNING AV SAMTLIGA AVSNITT/
SPÅR I SLUMPMÄSSIG ORDNING****Slumpmässig skivspelning**

När RANDOM PLAY på skivspelarens framsida eller RANDOM på fjärrkontrollen trycks in spelas samtliga avsnitt/spår upp i slumpvis följd.

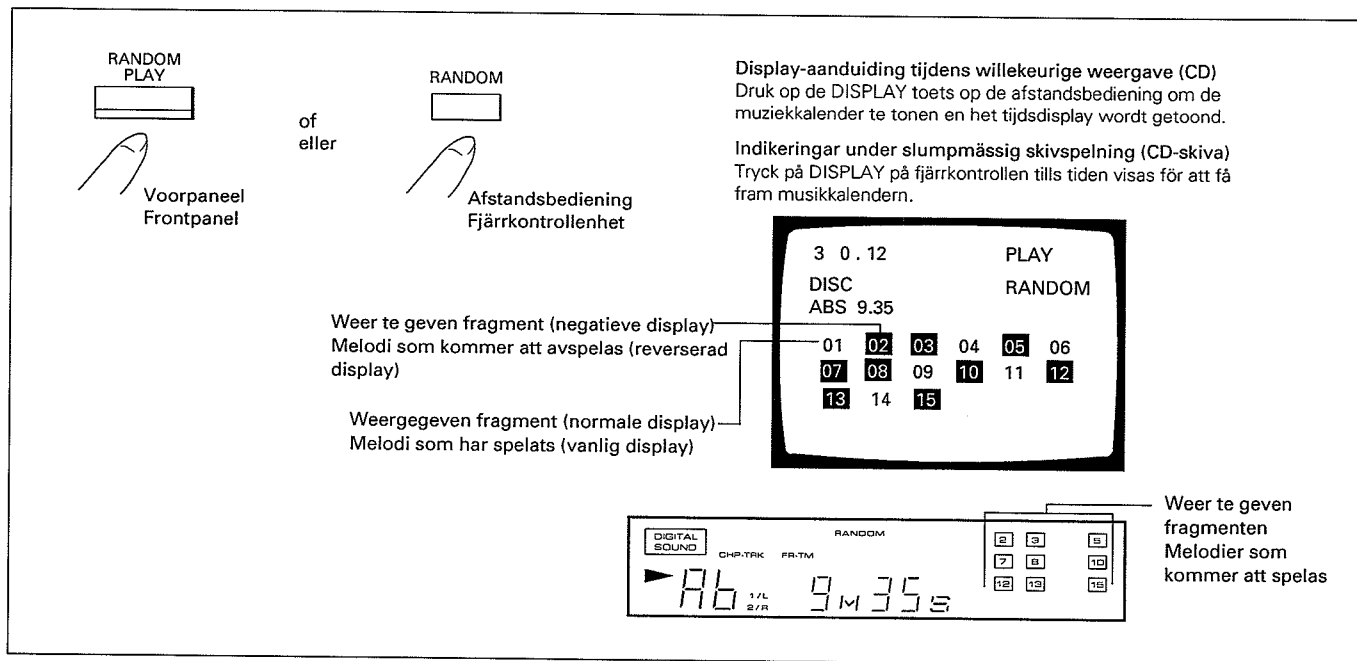
**OPMERKING:**

Fragmentnummer 0 wordt niet met de willekeurige weergavefunctie weergegeven.

Tijdens willekeurige weergave het volgende fragment instellen:

Druk op de ►► toets.
(Het voorgaande fragment kan niet worden weergegeven door op de ◀◀ toets te drukken.)

Stoppen van willekeurige weergave:

Druk op de CLEAR toets van de afstandsbediening.
De normale weergavefunctie (in de normale volgorde) wordt ingeschakeld nadat op de CLEAR toets is gedrukt.

De stopfunctie inschakelen:

Druk op de ■ of ■/▲ toets.

Willekeurige weergave van CDV disks:

De fragmenten van het audio- en videogedeelte worden in willekeurige volgorde weergegeven.

Geprogrammeerde willekeurige weergave:

Druk tijdens geprogrammeerde weergave op de RANDOM PLAY toets om de geprogrammeerde fragmenten in willekeurige volgorde weer te geven.

OBSERVERA:

Avsnittet med numret 0 spelas inte vid slumpmässig skivspelning.

Att hoppa framåt till nästa avsnitt/spår under slumpmässig skivspelning:

Tryck på ►►.
(Det tidigare avsnittet/spåret kan inte spelas genom att ◀◀ trycks in.)

Hur slumpmässig skivspelning avbryts:

Tryck på CLEAR på fjärrkontrollen.
Skivspelningen kommer därefter att fortsätta i den ordning avsnitten/spåren spelats in på skivan.

Hur skivan stoppas:

Tryck på ■ eller ■/▲.

Slumpmässig skivspelning av CD-videoskivor:

Spåren på både videodelen och ljuddelen spelas upp i slumpmässig ordning.

Programmerad slumpmässig skivspelning:

Tryck på RANDOM PLAY under pågående programmerad uppspelning.

PARA REPRODUCIR TODOS LOS CAPITULOS/PISTAS EN ORDEN ALEATORIO

REPRODUÇÃO DE TODOS OS CAPÍTULOS/FAIXAS EM ORDEM ALEATÓRIA

Reproducción aleatoria

Reprodução em ordem aleatória

La reproducción aleatoria permite reproducir todos los capítulos/pistas en orden aleatorio.

Presione RANDOM PLAY del panel frontal o RANDOM del mando a distancia.

Esta função permite que todos os capítulos/faixas sejam reproduzidos em ordem aleatória, bastando para isto accionar a tecla de reprodução em ordem aleatória (RANDOM PLAY) do painel frontal ou (RANDOM) da unidade de controlo remoto do aparelho.

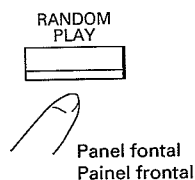

o
ou

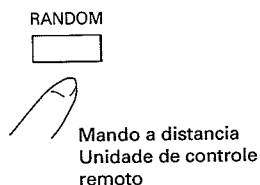

Visualización durante la reproducción aleatoria (CD)

Para ver el calendario musical, presione DISPLAY del mando a distancia de forma que pueda verse la visualización de tiempo.

Indicação do modo de reprodução em ordem aleatória (discos compactos digitais sonoros (CD))

Para obter a indicação do calendário musical, accionar a tecla de indicação na tela (DISPLAY) da unidade de controlo remoto de forma a exibir a indicação de tempo.

Pista a reproducirse (visualización inversa)
Faixa a ser reproduzida (indicação sobre fundo inverso)

Pista reproducida (visualización normal)
Faixa já tocada (indicação normal)

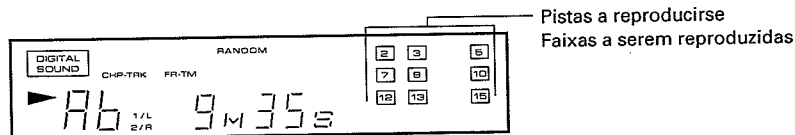
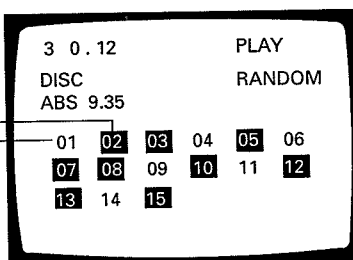

NOTA:

Con la reproducción aleatoria no puede reproducirse el capítulo nº 0.

Para pasar al siguiente capítulo/pista durante la reproducción aleatoria:

Presione ►►.

(El capítulo/pista anterior no puede reproducirse presionando ◀◀).

Para parar la reproducción aleatoria:

Presione CLEAR del mando a distancia.

Después de presionar CLEAR, la reproducción continuará en el orden en el que los capítulos/pistas fueron grabados en el disco.

Para activar el modo de parada:

Presione ■ o ■/▲.

Reproducción aleatoria con discos CDV:

Las pistas de la parte de vídeo y audio se reproducen aleatoriamente.

Reproducción aleatoria de programas:

Para reproducir los capítulos/pistas programados en orden aleatorio, presione RANDOM PLAY durante la reproducción programada.

OBSERVAÇÃO:

No modo de reprodução em ordem aleatória, o capítulo número 0 não é reproduzido.

Passagem aos próximo capítulo/faixa quando no modo de reprodução em ordem aleatória:

Accionar a tecla (►►) (o capítulo/faixa anterior não pode ser reproduzido pelo accionar da tecla (◀◀)).

Cancelamento do modo de reprodução em ordem aleatória:

Accionar a tecla de cancelamento (CLEAR) da unidade de controlo remoto.

Depois de accionada a tecla de cancelamento (CLEAR), a reprodução continua conforme a ordem na qual os capítulos/faixas estão gravados no disco.

Entrada no modo de paragem

Accionar a tecla de paragem (■) ou a tecla (■/▲).

Reprodução em ordem aleatória com videodiscos compactos digitais (CDV)

As faixas da parte de vídeo e da de áudio são reproduzidas em ordem aleatória.

Reprodução programada em ordem aleatória

Para reproduzir os capítulos/faixas programados em ordem aleatória, basta pressionar a tecla de reprodução em ordem aleatória (RANDOM PLAY) quando no modo de reprodução de capítulos/faixas programados.

EEN BEPAALD GEDEELTE HERHAALD WEERGEVEN (HERHAALDE WEERGAVE)

De REP indikator licht op het display van het voorpaneel op indien de volgende herhaalde weergavefuncties zijn ingesteld.

Geheugen herhalen - Een punt aangeven vanaf waar later kan worden herhaald

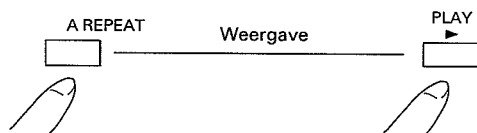

Druk op de REPEAT A toets van de afstandsbediening op het punt dat u later weer wenst weer te geven (punt A).

Druk op de PLAY toets van de afstandsbediening indien u weer naar punt A wenst terug te keren.

Herhalen van A-B - Een bepaald gedeelte herhalen

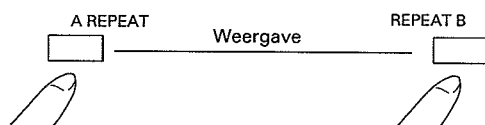

Druk op de REPEAT A toets van de afstandsbediening op het startpunt van het gedeelte dat u wenst te herhalen.

Druk op de REPEAT B toets van de afstandsbediening bij het eindpunt van het te herhalen gedeelte. De weergave start bij punt A en dit gedeelte wordt herhaald.

Herhalen van een fragment - Het spelende fragment herhalen

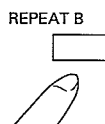

Druk op de REPEAT B toets van de afstandsbediening tijdens de weergave van het te herhalen fragment. De Na weergave van het fragment wordt automatisch weer het begin van dit fragment ingesteld en het fragment herhaald.

Herhalen van één kant - Een hele kant van een disk herhalen

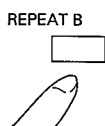

Druk tweemaal op de REPEAT B toets. Nadat de kant van de disk is weergegeven, wordt naar het begin teruggekeerd en de weergave van deze kant van de disk herhaald.

REPETERAD UPPSPELNING AV ÖNSKAT STÄLLE PÅ SKIVAN (REPETERING)

Indikeringen REP tänds i teckenfönstret på framsidan när följande repeteringsfunktioner utförs.

Minnesrepetering - Angivning av en punkt att återvända till senare

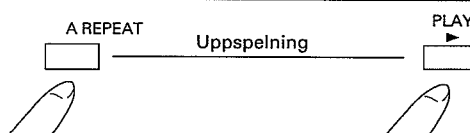

Tryck på REPEAT A på fjärrkontrollen vid den punkt du senare vill återvända till för att se eller höra på nytt (punkt A).

Tryck på PLAY på fjärrkontrollen när du senare vill återvända till punkt A.

A-B-repetering - Repetering av en sektion mellan två punkter

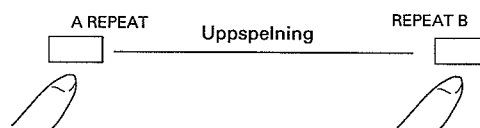

Tryck på REPEAT A på fjärrkontrollen vid startpunkten på sektionen du senare vill repetera.

Tryck på REPEAT B på fjärrkontrollen vid den punkt som utgör slutpunkten på sektionen. Skivspelning startas sedan vid den angivna startpunkten och sektionen spelas upp gång på gång.

Repetering av ett avsnitt/spår - Repetering av avsnittet/spåret som nu spelas

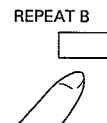

Tryck på REPEAT B på fjärrkontrollen under tiden som det önskade avsnittet/spåret spelas. När slutet på avsnittet/spåret har nåtts startar uppspelning från början av avsnittet/spåret igen och det repeteras sedan gång på gång.

Repetering av en sida - Repetering av hela sidan på en skiva

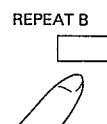

Tryck två gånger på REPEAT B. När uppspelningen av sidan avslutats återgår skivspelaren till början och hela sidan spelas upp på nytt, gång på gång.

PARA REPRODUCIR REPETIDAMENTE UN PASAJE DESEADO (REPRODUCCION REPETIDA)

El indicador REP se enciende en el visualizador del panel frontal cuando se llevan a cabo las funciones de repetición de reproducción siguientes.

Repetición con memoria - Para especificar un punto y volver a él posteriormente

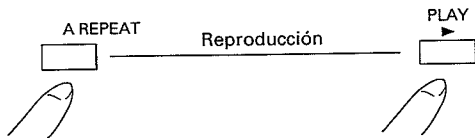

Presione REPEAT A del mando a distancia en el punto que usted desea ver o escuchar de nuevo (punto A).

Cuando usted desee volver al punto A, presione PLAY del mando a distancia.

REPRODUÇÃO REPETIDA DE UM TRECHO DESEJADO (REPRODUÇÃO REPETIDA)

O indicador REP se ilumina no mostrador do painel fronta quando as seguintes funções de reprodução repetida são executadas.

Repetição de memória - Especificação de um ponto para retorno futuro

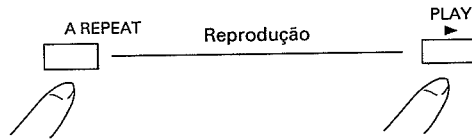

Accionar a tecla de repetição (REPEAT A) da unidade de controlo remoto no ponto que se deseja ver ou escutar novamente (ponto A).

Quando se deseja voltar ao ponto A, basta accionar a tecla de reprodução (PLAY) da unidade de controlo remoto.

Repetición A-B - Para repetir una sección especificada

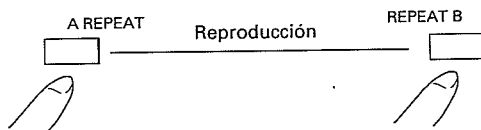

Presione REPEAT A del mando a distancia en el punto de inicio de la sección que desea repetir.

Presione REPEAT B del mando a distancia en el punto de finalización de la sección que desea repetir. La reproducción vuelve al comienzo de la sección y la sección se repite continuamente.

Repetição A-B - Repetição de um trecho especificado

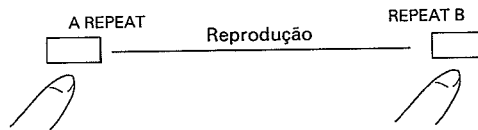

Accionar a tecla de repetição A (REPEAT A) da unidade de controlo remoto no ponto inicial do trecho a ser repetido.

Accionar a tecla de repetição B (REPEAT B) da unidade de controlo remoto no ponto final do trecho a ser repetido.

Repetición de capítulo/pista - Para repetir el capítulo o pista que está reproduciéndose

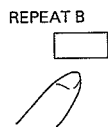

Presione REPEAT B del mando a distancia mientras se reproduce el capítulo/pista que desea repetir. Cuando llegue el final del capítulo/pista, el reproductor vuelve al comienzo del capítulo/pista y éste/ésta se reproduce repetidamente.

Repetição de capítulo/faixa - Repetição do capítulo/faixa corrente

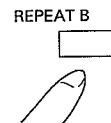

Accionar a tecla de repetição B (REPEAT B) da unidade de controlo remoto enquanto o capítulo/faixa a ser repetido está sendo reproduzido. Quando do final da reprodução do capítulo/faixa, o aparelho retorna ao início de tal capítulo/faixa e este é repetido.

Repetición de una cara - Para repetir toda la cara de un disco

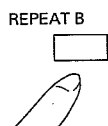

Presione dos veces REPEAT B. Cuando la reproducción llega al final de la cara de reproducción, el reproductor vuelve al comienzo del disco y la misma cara vuelve a reproducirse repetidamente.

Repetição de um lado - Repetição de todo um lado de um disco

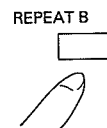

Accionar a tecla de repetição B (REPEAT B) duas vezes. Quando do final da reprodução do lado corrente, o aparelho retorna ao início do disco e o mesmo lado é repetido.

EEN BEPAALD GEDEELTE HERHAALD WEERGEVEN (HERHAALDE WEERGAVE)

Programma herhalen - Herhaling van geprogrammeerde weergave

Met deze functie kunnen de geprogrammeerde fragmenten in de geprogrammeerde volgorde worden herhaald.

- Zie blz. 64 voor details aangaande het programmeren.

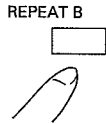

Druk tijdens geprogrammeerde weergave op de REPEAT B toets.

Willekeurige weergave - Herhaling van de willekeurige weergave

Met deze functie kunnen de fragmenten in willekeurige volgorde worden herhaald.

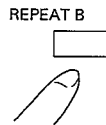

Druk tijdens willekeurige weergave op de REPEAT B toets.

Programma willekeurig herhalen - Herhalen van de willekeurige geprogrammeerde weergave

Met deze functie kunnen de geprogrammeerde fragmenten in willekeurige volgorde worden herhaald.

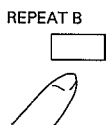

Druk tijdens willekeurige geprogrammeerde weergave op de REPEAT B toets.

REPETERAD UPPSPELNING AV ÖNSKAT STÄLLE PÅ SKIVAN (REPETERING)

Programmerad repetering - Repetering av det programmerade valet

Möjligt att repetera enbart de avsnitt/spår som programmerats i den ordning de programmerades.

- Se sidan 64 för detaljer angående programmering.

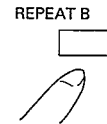

Tryck på REPEAT B medan programinnehållet spelas.

Slumpmässig repetering - Repetering i slumpmässig ordning

Samtliga avsnitt eller spår kan repeteras i slumpmässig ordning.

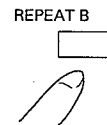

Tryck på REPEAT B under pågående slumpmässig skivspelning.

Programmerad slumpmässig repetering - Repetering i slumpvis följd av programinnehållet

Möjligt att i slumpvis följd repetera enbart de avsnitt/spår som tidigare programmerats.

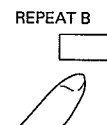

Tryck på REPEAT B under pågående programmerad, slumpmässig skivspelning.

De herhaalfunktie annulleren:

Druk op de CLEAR toets van de afstandsbediening. De herhaalfunktie wordt geannuleerd en de normale weergave vanaf het huidige punt start.

Een ander punt invoeren tijdens geheugen herhalen:

Druk op het nieuwe punt tweemaal op de REPEAT A toets. Het voorgaande geprogrammeerde punt wordt door het nieuwe punt vervangen.

Geheugen en A-B herhalen met CDV disks:

Deze herhaalfuncties kunnen alleen tijdens het videogedeelte of audiogedeelte worden ingeschakeld. Herhaling tussen deze twee gedeeltes is niet mogelijk.

Met LD's zonder fragmentnummers:

Herhalen van een fragment is niet mogelijk. Door op de REPEAT B toets te drukken, kan een kant van de disk wel worden herhaald.

Hur repetering kopplas ur:

Tryck på CLEAR på fjärrkontrollen. Repetering makuleras och normal skivspelning återtas från den nuvarande punkten.

Att ange en annan punkt vid minnesrepetering:

Tryck på REPEAT A vid den nya punkten du vill lagra i minnet. Den tidigare punkten raderas och ersätts av den nya.

Minnesrepetering och A-B-repetering på CD-videoskivor:

Dessa funktioner kan enbart utföras på antingen videodelen eller ljuddelen, inte på båda delar samtidigt.

Laserskivor vars avsnitt inte är numrerade:

Det går inte att utföra repetering av enskilda avsnitt på dessa skivor. När REPEAT B trycks in repeteras istället hela sidan.

PARA REPRODUCIR REPETIDAMENTE UN PASAJE DESEADO (REPRODUCCION REPETIDA)

Repetición de programas - Para repetir un programa

Con la función de repetición de programas, usted podrá reproducir repetidamente los capítulos o pistas programados, en el orden en el que fueron programados.

- Vea la página 65 para obtener más detalles acerca de la programación.

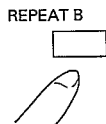

Presione REPEAT B mientras se reproduce el programa.

Repetición aleatoria - Para repetir una reproducción aleatoria

Con la función de repetición aleatoria, usted podrá reproducir repetidamente los capítulos o pistas aleatoriamente.

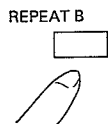

Presione REPEAT B durante la reproducción.

Repetición aleatoria de programas - Para repetir una reproducción aleatoria de programas

Con la función de repetición aleatoria de programas, usted podrá reproducir repetidamente los capítulos o pistas programados, en orden aleatorio.

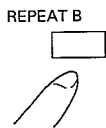

Presione REPEAT B durante la reproducción aleatoria de programas.

Para abandonar el modo de repetición:

Presione CLEAR del mando a distancia. El modo de repetición se cancela y la reproducción normal continúa desde la posición actual.

Para especificar un punto diferente en el modo de repetición con memoria:

Presione REPEAT A en el nuevo punto. El punto memorizado previamente queda reemplazado por el nuevo punto.

Repetición con memoria y repetición A-B con discos CDV:

Estas funciones de repetición sólo pueden realizarse dentro de la parte de audio o dentro de la parte de vídeo. No pueden realizarse entre dos partes.

Co LD que no tienen números de capítulos:

La repetición de capítulos no puede realizarse. Con estos discos, la reproducción entra en el modo de repetición de una cara presionando REPEAT B.

REPRODUÇÃO REPETIDA DE UM TRECHO DESEJADO (REPRODUÇÃO REPETIDA)

Repetição de programa - Repetição de capítulos/faixas programados

Através da função de repetição de programa, pode-se reproduzir repetidamente os capítulos ou faixas programados na ordem em que foram programados.

- Referir-se à página 65 com relação às instruções para programação.

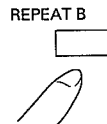

Accionar a tecla de repetição B (REPEAT B) durante a operação de reprodução de capítulos/faixas programadas.

Repetição em ordem aleatória - Repetição de capítulos/faixas em ordem aleatória

Através da função de repetição em ordem aleatória, pode-se reproduzir repetidamente capítulos ou faixas em ordem aleatória.

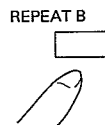

Accionar a tecla de repetição B (REPEAT B) durante a reprodução de capítulos/faixas em ordem aleatória.

Repetição programada em ordem aleatória - Repetição de capítulos/faixas programados em ordem aleatória

Através da função de repetição programada em ordem aleatória, pode-se reproduzir repetidamente as faixas ou capítulos programados em ordem aleatória.

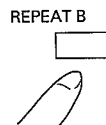

Accionar a tecla de repetição B (REPEAT B) durante a operação de reprodução em ordem aleatória de capítulos/faixas programados.

Cancelamento do modo de repetição:

Accionar a tecla de cancelamento (CLEAR) da unidade de controlo remoto. O modo de repetição é cancelado e a reprodução normal retomada a partir de tal momento.

Especificação de um ponto diferente no modo de repetição de memória:

Accionar a tecla de repetição A (REPEAT A) neste novo ponto. O ponto memorizado anteriormente é apagado e substituído pelo novo ponto especificado.

Repetição de memória e repetição de trecho A-B em videodiscos compactos digitais (CDV):

Estas funções de repetição podem ser executadas somente dentro da parte de vídeo ou da de áudio e não podem ser realizadas entre as duas partes.

Discos laser audiovisuais (LD) que não possuem capítulos numerados:

Não é possível executar a operação de repetição de capítulo. No caso de tais discos, o modo de repetição de um lado é activado quando do accionamento da tecla de repetição B (REPEAT B) durante sua reprodução.

WEERGAVE VAN BEPAALDE SCENES/ FRAGMENTEN (GEPROGRAMMEERDE WEERGAVE)

Bepaalde scènes van een LD of fragmenten van een CD/CDV kunnen in iedere gewenste volgorde voor weergave worden geprogrammeerd (max. 24 scènes of fragmenten).

- De informatie aangaande het programmeren kan op het scherm van een televisie worden getoond.

1

Displayaanduiding bij gebruik van een CD of CDV

Indikering med en CD-skiva eller CD-videoskiva

Visualización con un CD o CDV

Quadro com disco compacto digital sonoro ou audiovisual

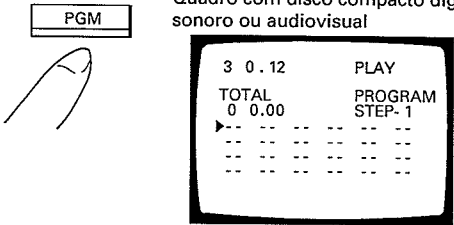

UPPSPELNING AV ENBART ÖNSKADE SCENER/SPÅR (PROGRAMMERAD SKIVSPELNING)

De valda avsnitten (laserskivor) eller spåren (CD-skivor/CD-videoskivor) kan programmeras och spelas upp i önskad ordning (max. 24 avsnitt eller spår).

- Det är möjligt att övervaka programmeringen på TV-skärmen.

2

Na ca. 1 sekonden

Efter ca. 1 sekund

Después de aprox. 1 segundo

Após aproximadamente 1 segundo

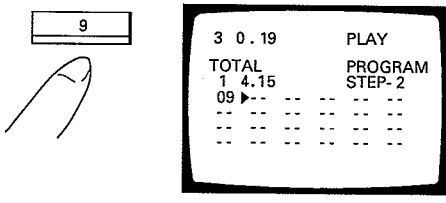

Voorbeeld: Programmeren van fragmenten 9, 7 en 18 van een CD voor weergave in deze volgorde.

- Druk op de PGM toets.
- Druk op de cijfertoetsen **9**, **7**, **+10**, et **8**.
Druk op de CLEAR toets indien u een vergissing heeft gemaakt. Druk vervolgens de juiste cijfertoets(en) in.
- Druk op de PLAY/PAUSE ►/II toets.
Het eerste fragment van het programma wordt opgezocht en vervolgens weergegeven. De geprogrammeerde weergave start in dit voorbeeld met fragmentnummer 9. Na weergave van fragment 9, 7 en 18 wordt de stopfunctie ingeschakeld.

Exempel Programmering av CD-spåren med numren 9, 7 och 18 i denna ordning:

- Tryck på PGM.
- För in spåren med nummertangenterna **9**, **7**, **+10** och **8**.
När du för in fel siffra av misstag: Tryck på CLEAR och för sedan in den rätta siffran med nummertangenterna.
- Tryck på PLAY/PAUSE ►/II.
Det första spåret (avsnittet) i programmet letas upp och spelas. I detta exempel startar uppspelningen vid början av spårnummer 9. Skivspelningen stoppar när spåren 9, 7 och 18 har spelats upp.

De geprogrammeerde weergave annuleren:

- Druk op de **■** toets op het voorpaneel van de speler of op de EJECT **■/▲** toets van de afstandsbediening.
- Druk op de CLEAR toets van de afstandsbediening.

De inhoud van een programma annuleren:

- Open de disklade.
- Druk tijdens de stopfunctie op de CLEAR toets van de afstandsbediening.

Een pauze inlassen:

Het is handig om bijvoorbeeld voor het opnemen op een cassette-deck een pauze in te lassen, zodat u de cassette kunt verwisselen of een blanco gedeelte op de cassette kunt aanbrengen. Door tijdens de pauzefunctie op de PAUSE **II** toets te drukken, wordt de weergave van de disk hervat. Schakel daarom de opnamefunctie van het deck in alvorens op de PAUSE **II** toets te drukken.

Een pauze programmeren:

Druk in stap 2 op de PAUSE **II** toets i.p.v. een fragmentnummer in te voeren.

OPMERKINGEN:

- Het is niet mogelijk om bij stap 1 een pauze te programmeren en het is tevens onmogelijk om twee pauzes achter elkaar in te lassen.
- Het is mogelijk om een pauze na het laatste fragment te programmeren, maar het heeft echter geen zin.

Hur programmerad skivspelning avbryts:

- Tryck på **■** på framsidan av skivspelaren eller på EJECT **■/▲** på fjärrkontrollen.
- Tryck på CLEAR på fjärrkontrollen när skivan står stilla.

To clear the program contents:

- Open the disc table.
- Press CLEAR on the remote control unit in stop mode.

Programmering av pauser:

När skivan spelas in på ett kassetband är det möjligt att programmera in en paus för att ges tid att vända på bandet eller för att senare kunna utnyttja musiksökningsfunktioner o.dyl. på bandet. Tryck på PAUSE **II** för att göra en paus i inspelningen. Tryck åter på PAUSE **II** för att fortsätta inspelningen.

Hur pausen programmeras:

Tryck på PAUSE **II** istället för att föra in ett avsnitt/spårnummer i steg 2 ovan.

OBSERVERA:

- En paus kan inte programmeras i steg 1 ovan och pauser kan inte programmeras i två steg i följd.
- En paus kan programmeras i det sista programsteget, men den kommer emellertid inte att verka.

PARA REPRODUCIR SOLAMENTE LAS ESCENAS/PISTAS DESEADAS (REPRODUCCION PROGRAMADA)

Los capítulos (LD) o pistas (CDV/CD) pueden reproducirse en cualquier orden deseado (24 capítulos o pistas como máximo).

- Usted podrá ver el estado de la programación en la pantalla del monitor de TV.

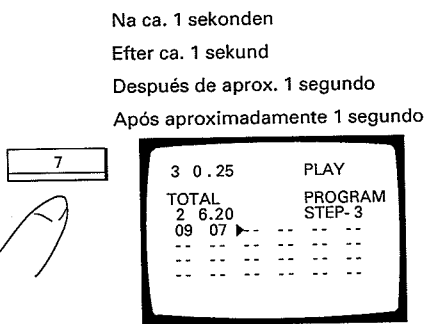

PREPRODUÇÃO SOMENTE DAS CENAS/FAIXAS DESEJADAS (REPETIÇÃO PROGRAMADA)

Os capítulos (discos laser (LD)) ou faixas (videodiscos/discos compactos digitais sonoros (CDV/CD)) podem ser reproduzidos em qualquer ordem desejada (até um máximo de 24 capítulos/faixas).

- O desenvolvimento da programação pode ser observado na tela do monitor de televisão.

Na ca. 1 sekonden
Efter ca. 1 sekund
Después de aprox. 1 segundo
Após aproximadamente 1 segundo

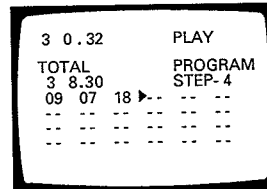

3

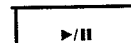
PLAY
/PAUSE

Ejemplo: Para reproducir las pistas nº 9, nº 7 y nº 18, en este orden, de un CD:

- 1 Presione PGM.
- 2 Introduzca **9**, **7**, **+10** y **8** con los botones de dígitos.

Si se equivoca durante la introducción:

Presione CLEAR e introduzca el número correcto con los botones de dígitos.

- 3 Presione PLAY/PAUSE ▶/||.

El aparato busca la primera pista (capítulo) del programa y la reproduce. En este ejemplo, la reproducción programada comienza al principio de la pista número 9. Después de haberse reproducido las pistas nº 9, nº 7 y nº 18, el reproductor entra en el modo de parada.

Exemplo para reproduzir as faixas número 9, 7 e 18 de um disco compacto digital sonoro nesta ordem

1. Accionar a tecla de programação (PGM).
2. Lançar os números **9**, **7**, **+10** e **8** por meio das teclas de dígito.

Caso se faça um engano durante o lançamento dos dados, accionar a tecla de cancelamento (CLEAR) e fazer a correção por meio das teclas de dígito.

3. Accionar a tecla de reprodução/pausa (PLAY/PAUSE ▶/||).

A primeira faixa (ou capítulo) é localizada e reproduzida. Neste exemplo, a operação de reprodução programada é iniciada a partir da faixa número 9.

Depois de reproduzidas as faixas número 9, 7 e 18, o aparelho entra no modo de paragem.

Para parar la reproducción programada sin haber terminado:

- Presione ■ del panel frontal del reproductor o EJECT ■/▲ del mando a distancia.
- Presione CLEAR del mando a distancia.

Para cancelar el contenido programado:

- Abra el plato del disco.
- Presione CLEAR del mando a distancia estando en el modo de parada.

Programación de una pausa:

Cuando grabe en una cinta de casete, la pausa programada le permite cambiar la cara de la cinta o dejar una sección sin grabar en la cinta que luego le será muy útil cuando utilice las funciones de búsqueda musical, etc.

Cuando un programa se encuentre en el modo de pausa, al presionar PAUSE || se reanuda la reproducción del disco, por lo tanto, empiece a grabar antes de presionar PAUSE ||.

Para programar una pausa:

En el paso 2 del procedimiento de arriba, presione PAUSE || en lugar de introducir un número de capítulo o pista.

NOTAS:

- No puede programarse una pausa para el paso 1, y tampoco puede programarse para dos pasos consecutivos.
- Podrá programar una pausa para el último paso programado sin embargo, esto no servirá de nada.

Interrupção da reprodução programada pela metade:

- Accionar a tecla de paragem (■) do painel frontal do mostrador ou a tecla de ejeção (EJECT ■/▲) da unidade de controlo remoto.
- Accionar a tecla de cancelamento (CLEAR) da unidade de controlo remoto.

Apagamento do conteúdo do programa:

- Abrir o compartimento do prato.
- Accionar a tecla de cancelamento (CLEAR) da unidade de controlo remoto quando no modo de paragem.

Observações sobre a programação de uma pausa:

Ao gravar uma fita magnética, uma pausa programada permite que se mude a fita de lado ou grave um trecho em branco na fita, o que é muito útil para funções de busca musical entre outras.

Quando um programa está no modo de pausa, o accionar da tecla de pausa (PAUSE ||) faz com que a reprodução seja retomada. Assim sendo, deve-se reiniciar a gravação antes de accionar a tecla de pausa (PAUSE ||).

Programação de uma pausa:

Para programar uma pausa no segundo passo do procedimento acima descrito, accionar a tecla de pausa (PAUSE ||) ao invés de lançar um número de faixa ou capítulo.

OBSERVAÇÕES:

- Não é possível programar uma pausa como o primeiro passo de programação nem programar duas pausas consecutivas.
- Contudo, pode-se programar uma pausa como último passo da programação, embora esta não produza efeito algum.

WEERGAVE VAN BEPAALDE SCENES/FRAGMENTEN (GEPROGRAMMEERDE WEERGAVE)

Om de inhoud van een programma te controleren

Om de programma-inhoud op de display te tonen dient u tijdens de programmaweergave of stopfunctie op de Weergavetoets (PGM) drukken. De programma-inhoud verdwijnt van de display als nogmaals op de PGM toets wordt gedrukt.

Om de inhoud van het programma te veranderen

Om een geprogrammeerd hoofdstuk/fragment of pauze te wissen

1. Druk op de PGM toets.
2. Druk op de SKIP I◀◀ of ▶▶I toets om de cursor (▶) aan de linkerkant te plaatsen van het hoofdstuk/fragment of de pauze dat/die gewist dient te worden.
3. Druk op de CLEAR toets.
4. Druk op de PGM toets om het programmeren te beëindigen. Door op de ▶ toets te drukken wordt het programmeren ook beëindigd en wordt tevens de weergave van de nieuw programma-inhoud gestart.

Om een geprogrammeerd hoofdstuk/fragment of pauze door een nieuwe te vervangen

1. Druk op de PGM toets.
 2. Druk op de SKIP I◀◀ of ▶▶I toets om de cursor (▶) aan de linker kant te plaatsen van het hoofdstuk/fragment of de pauze dat/die vervangen dient te worden.
 3. Voer het nieuwe hoofdstuk/fragment nummer in met de cijfertoetsen.
Druk op de PAUSE II toets om een pauze in te voeren.
 4. Druk op de PGM toets om het programmeren te beëindigen. Door op de ▶ toets te drukken wordt het programmeren ook beëindigd en wordt tevens de weergave van de nieuw programma-inhoud gestart.
- Het spelende geprogrammeerde fragment kan niet worden gewist of veranderd.
 - Een geprogrammeerde pauze kan niet tijdens de "weergave" van de pauze worden gewist of veranderd.

Indikator geprogrammeerde pauze:

Op het televisiescherm: - II
OP het display op het voorpaneel: -PA

Naar het voorgaande of volgende geprogrammeerde fragment verspringen:

Druk op de SKIP I◀◀ of ▶▶I toets van de afstandsbediening.

Totale tijd aanduiding (alleen met CD en CDV):

Bij het programmeren van een CD of CDV wordt de totale tijd van de geprogrammeerde fragmenten op het display getoond. Indien de totale tijd de 100 minuten overschrijdt, wordt het honderdtal niet op het display op het voorpaneel getoond.

- De totale tijd wordt niet aangeduid indien fragmentnummer 33 of hoger wordt geprogrammeerd.

De inhoud van een programma controleren:

De inhoud van een programma kan ter controle op het display op het voorpaneel worden getoond.

- De geprogrammeerde fragmentnummers lichten op de kalender op.

UPPSPELNING AV ENBART ÖNSKADE SCENER/SPÅR (PROGRAMMERAD SKIVSPELNING)

Kontroll av inprogrammering

Under inprogrammerad avspelning eller i stoppläge skall PGM-knappen tryckas för att visa programinnehållet försvinner när PGM-knappen åter trycks.

Ändring av inprogrammering

Radering av inprogrammerat avsnitt/melodi eller paus

1. Tryck på PGM-knappen.
2. Tryck in SKIP I◀◀ eller ▶▶I för att sätta markören (▶) till vänster om det avsnitt/den melodi eller paus som skall raderas.
3. Tryck in CLEAR-knappen.
4. Tryck på PGM-knappen för att avsluta programmering. Genom tryckning på ▶-knappen avslutas också programmeringen och inprogrammerad avspelning med nya programinnehåll startar.

Ändring av inprogrammerat avsnitt/melodi eller paus till något nytt

1. Tryck på PGM-knappen.
 2. Tryck in SKIP I◀◀ eller ▶▶I för att sätta markören (▶) till vänster om det avsnitt/den melodi eller paus som skall ändras.
 3. Mata in det nya avsnitts/melodinumret med sifferknapparna. Tryck in PAUSE-knappen (II) för att sätta in en paus.
 4. Tryck på PGM-knappen för att avsluta programmering. Genom tryckning på ▶-knappen avslutas också programmeringen och inprogrammerad avspelning med nya programinnehåll startar.
- Programmerade avsnitt/spår som håller på att spelas upp kan raderas eller ändras.
 - Den programmerade pausen som just kopplats in kan inte raderas eller ändras.

Indikering för programmerad paus:

På TV-skärmen: - II
I teckenfönstret på framsidan: -PA

Att hoppa till föregående eller nästkommande avsnitt/spår i programmet:

Tryck på SKIP I◀◀ eller ▶▶I på fjärrkontrollen.

Visning av total speltid (CD-skiva eller CD-videoskiva):

Den totala speltiden för de programmerade spårerna visas vid programmering av en CD-skiva eller CD-videoskiva. Siffror över 100 visas inte i teckenfönstret på framsidan om den totala speltiden överstiger 100 minuter.

- Den totala speltiden visas inte om spårnummer 33 eller högre programmeras.

Övervakning av programinnehållet:

Programinnehållet kan övervakas i teckenfönstret på framsidan.

- De programmerade avsnitten/spårnumren tänds i skivkalendern.

PARA REPRODUCIR SOLAMENTE LAS ESCENAS/PISTAS DESEADAS (REPRODUCCION PROGRAMADA)

Para comprobar el contenido del programa

Durante la reproducción programada o en el modo de parada, presione la tecla PGM para visualizar el contenido del programa en la pantalla del monitor.

Cuando presione de nuevo la tecla PGM, el contenido del programa desaparece.

Para modificar el contenido del programa

Para borrar un capítulo/pista o pausa programado

1. Presione la tecla PGM.
2. Presione la tecla SKIP ◀◀ o ▶▶ hasta colocar el cursor (▶) a la izquierda del capítulo/pista o pausa que desee borrar.
3. Presione la tecla CLEAR.
4. Presione la tecla PGM para completar la programación. Al presionar la tecla ▶ se termina la programación y comienza la reproducción del programa con nuevo contenido.

Para cambiar un capítulo/pista o pausa por otro nuevo

1. Presione la tecla PGM.
 2. Presione la tecla SKIP ◀◀ o ▶▶ hasta colocar el cursor (▶) a la izquierda del capítulo/pista o pausa que desee cambiar.
 3. Introduzca el nuevo número de capítulo/pista con las teclas de dígitos.
Presione la tecla PAUSE || para entrar en el modo de pausa.
 4. Presione la tecla PGM para completar la programación. Al presionar la tecla ▶ se termina la programación y comienza la reproducción del programa con nuevo contenido.
- El capítulo/pista programado que está siendo reproducido no puede cancelarse ni cambiarse.
 - La pausa programada que está siendo utilizada no puede cancelarse ni cambiarse.

Indicación de pausa programada:

En la pantalla del monitor - ||

En la ventanilla de visualización del panel frontal - PA

Para pasar el capítulo (pista) anterior o posterior en un programa:

Presione SKIP ◀◀ o ▶▶ del mando a distancia.

Visualización del tiempo total (CD y CDV solamente):

Cuando haga la programación para CD o CDV se indicará el tiempo total de las pistas programadas. Si el tiempo total excede 100 minutos, los dígitos de 100 no aparecerán en la ventanilla de visualización del panel frontal.

- Si programa una melodía con el nº 33 o superior, el tiempo total no aparecerá.

Para ver el contenido programado:

El contenido programado puede verse en la ventanilla de visualización del panel frontal.

- Los números de capítulos/pistas programados se encienden en el calendario visual.

PREPRODUÇÃO SOMENTE DAS CENAS/FAIXAS DESEJADAS (REPETIÇÃO PROGRAMADA)

Para verificar o conteúdo programado

Durante o modo de reprodução programada ou de parada, pressionar a tecla PGM para exibir o conteúdo da programação na tela do monitor. Pressionando-se a mesma tecla outra vez, a indicação do conteúdo desaparece.

Para modificar o conteúdo programado

Para apagar um capítulo/faixa ou pausa programado

1. Accionar a tecla de programação (PGM).
2. Accionar a tecla SKIP ◀◀ ou ▶▶ para colocar o cursor (▶) no lado esquerdo do capítulo/faixa ou pausa a ser apagado.
3. Accionar a tecla de cancelamento (CLEAR).
4. Accionar a tecla de programação (PGM) para completar a programação. O accionar desta tecla ▶ também completa a programação e inicia a reprodução programada com o novo conteúdo de programação.

Para mudar um capítulo/faixa ou pausa programado por outro

1. Accionar a tecla de programação (PGM).
 2. Accionar a tecla SKIP ◀◀ ou ▶▶ para colocar o cursor (▶) no lado esquerdo do capítulo/faixa ou pausa a ser mudado.
 3. Lançar o novo número de capítulo/faixa por meio das teclas de dígito.
Accionar a tecla de pausa (PAUSE ||) para lançar uma pausa no programa.
 4. Accionar a tecla de programação (PGM) para completar a programação. O accionar desta tecla ▶ também completa a programação e inicia a reprodução programada com o novo conteúdo de programação.
- Não é possível cancelar nem mudar um capítulo/faixa programado enquanto está sendo reproduzido.
 - Não é possível cancelar nem mudar uma pausa programada enquanto esta está activada.

Indicação de pausa programada:

Na tela do monitor de televisão: (||)

No mostrador do aparelho: (PA)

Passagem ao capítulo (faixa) anterior/posterior de um programa:

Accionar uma das teclas de supressão (SKIP ◀◀ ou ▶▶) da unidade de controlo remoto.

Indicação de tempo total (somente videodiscos e discos compactos digitais sonoros (CDV e CD)):

Ao fazer a programação para um videodisco (CDV) ou disco compacto digital sonoro (CD), o tempo total das faixas programadas é indicado. Caso o tempo total exceda 100 minutos, esta indicação não é exibida no painel frontal.

- Caso a faixa de número 33 ou acima seja programada, a indicação do tempo total não aparece.

Revisão do conteúdo do programa:

O conteúdo do programa pode ser observado no mostrador do painel frontal do aparelho.

- Os números dos capítulos/faixas programados aparecem no calendário musical.

PROGRAMMEREN VAN FRAGMENTEN VOOR WEERGAVE BINNEN EEN BEPAALDE TIJDSDUUR

Computer-gestuurde montage/automatische geprogrammeerde montage

Het is mogelijk om fragmenten te monteren voor opname op een cassette met een bepaalde tijdsduur. Voer de tijdsduur van de cassette in en de fragmenten worden automatisch geprogrammeerd.

Computer-gestuurde montage

De speler selecteert fragmenten zodat de totale weergavetijd zo veel als mogelijk binnen de gespecificeerde tijdsduur van een cassette past.

Automatische geprogrammeerde montage

Vanaf het eerste fragment worden fragmenten voor een bepaalde tijdsduur ingesteld.

<p>1</p> <div style="display: flex; justify-content: space-around;"> <div style="border: 1px solid black; padding: 5px; width: 45%;"> <p>Computer-gestuurde montage Datorstyrd programmering Edición programada mediante computadora Edição de programação computadorizada</p> <p>PGM EDIT</p> <p>éénmaal en gång una vez uma vez</p> </div> <div style="border: 1px solid black; padding: 5px; width: 45%;"> <p>Automatische geprogrammeerde montage Automatisk programmering Edición autoprogramada Edição de programação automática</p> <p>PGM EDIT</p> <p>tweemaal två gånger dos veces duas vezes</p> </div> </div>	<p>2</p> <div style="text-align: center;"> <table border="1" style="margin: 0 auto;"> <tr> <td style="width: 20px;">1</td> <td style="width: 20px;">2</td> <td style="width: 20px;">3</td> <td style="width: 20px;">4</td> <td style="width: 20px;">5</td> </tr> <tr> <td colspan="5" style="text-align: center;">DIRECT SEARCH</td> </tr> <tr> <td>6</td> <td>7</td> <td>8</td> <td>9</td> <td>0</td> </tr> </table> </div>	1	2	3	4	5	DIRECT SEARCH					6	7	8	9	0
1	2	3	4	5												
DIRECT SEARCH																
6	7	8	9	0												

Computer-gestuurde montage

Automatische geprogrammeerde montage

1 Druk éénmaal op PGM EDIT.

- Druk met LD's na de weergave op de PGM EDIT toets.
- Indien tijdens weergave op de PGM EDIT toets wordt gedrukt, schakelt de speler in de pauzefunctie.

2 Voer met de cijfertoetsen (0 - 9) de totale speeltijd van beide kanten van de cassette in minuten in.

Druk snel achterelkaar op de cijfertoetsen. Druk voor bijvoorbeeld 46 minuten eerst op cijfertoets [4] en vervolgens op [6].

3 Druk op de ►/II of PLAY ► toets.

- De geprogrammeerde weergave start.
- Na weergave van het eerste programma wordt de pauzefunctie ingeschakeld. Druk op de ►/II of PLAY ► toets om het volgende programma weer te geven. Na weergave van alle programma's wordt de stopfunctie ingeschakeld.

De inhoud van het programma wissen:

Druk op de CLEAR toets van de afstandsbediening.

Instellen van het eerste te programmeren fragment:

Alleen het eerste weer te geven fragment kan worden ingesteld.

1. Druk op de PGM EDIT toets.
2. Stel met de SKIP ◀◀ of ▶▶ toets het gewenste fragment in.
3. Voer de tijdsduur van de cassette met de cijfertoetsen in.

Indien de ingestelde tijd te kort is voor een te programmeren fragment:

Programmeren is onmogelijk.

OPMERKINGEN:

- Het programmeren wordt mogelijk niet juist uitgevoerd indien een disk 33 fragmenten of meer bevat.
- Met computer-gestuurde montage is de geprogrammeerde totale weergavetijd mogelijk niet gelijk aan de ingevoerde tijd zoals met de automatische geprogrammeerde montagefunctie.
- Met LD's wordt fragment 0 niet geprogrammeerd.
- Indien fragmentnummer 1 van een LD is geprogrammeerd, kan de geprogrammeerde totale weergavetijd iets verschillen met de berekende tijd. Dit duidt niet op een defect.

PROGRAMMERING AV AVSNITT/SPÅR SOM SKA SPELAS UPP INOM EN ANGIVEN TIDSRYMD

Datorstyrd/automatisk programredigering

Genom att ange den totala speltiden för kassetten båda sidor kan avsnitten/spårerna väljas ut och programmeras så att de tidsmässigt passar på kassetten.

Datorstyrd programredigering

Skivspelaren väljer ut avsnitten/spårerna så att den totala speltiden ska passa kassetten totala speltid så exakt som möjligt.

Automatisk programredigering

Avsnitten/spårerna väljs ut för att passa inom den angivna tidsrymden, med början från det första spåret.

Datorstyrd programredigering

Automatisk programredigering

1 Tryck på PGM EDIT en gång.

- För LD skall du trycka på PGM EDIT efter att avspelningen är klar.
- Skivspelaren kopplas till paus om PGM EDIT trycks in under pågående skivspelning.

2 Ställ in antalet minuter för kassetten totala speltid (båda sidor) med nummertangenterna (0 - 9).

Tryck in tangenterna i snabb följd. Tryck exempelvis på [4] och sedan snabbt på [6] för att ställa in 46 minuter.

3 Tryck på ►/II eller PLAY ►.

Programmerad uppspelning startar.

- När det första programmet spelats färdigt kopplas skivspelaren till paus. Tryck på ►/II eller PLAY ► för att spela ytterligare ett program. Skivspelaren stoppar när samtliga program har spelats.

Radering av programinnehållet:

Tryck på CLEAR på fjärrkontrollen.

Att ange det första spåret som ska programmeras:

Enbart spåret som ska spelas först kan anges specifikt.

1. Tryck på PGM EDIT.
2. Välj det önskade spåret med tangenterna SKIP ◀◀ eller ▶▶.
3. Ställ in speltiden med nummertangenterna.

Om den angivna tiden är alltför kort för att ett spår ska kunna programmeras:

Programmering kan inte utföras.

OBSERVERA:

- Programmering kan kanske inte utföras på avsett sätt med skivor som har 33 eller fler spår.
- När datorstyrd programredigering används är det enklare att få speltiden att passa exakt på kassetten än när automatisk programredigering används.
- Avsnittet med numret 0 på laserskivor kan inte programmeras.
- Den totala speltiden som programmerats kan skilja sig något från den faktiska speltiden när avsnittet nr. 1 på en laserskiva programmeras. Detta tyder inte på något fel.

PROGRAMACION DE CAPITULOS/PISTAS QUE VAN A REPRODUCIRSE DENTRO DE UN PERIODO DE TIEMPO ESPECIFICADO

Edición programada mediante computadora/autoprogramada

Si el tiempo de reproducción total de ambas caras ha sido especificado, los capítulos/pistas se programan automáticamente para ambas caras de la cinta.

Edición programada mediante computadora

El reproductor selecciona los capítulos/pistas cuyo tiempo de reproducción total se aproxime lo máximo posible al tiempo de reproducción especificado.

Edición autoprogramada

Los capítulos/pistas se seleccionan de forma que puedan entrar en el tiempo designado, empezando por la primera pista.

PROGRAMAÇÃO DE CAPÍTULOS/FAIXAS PARA REPRODUÇÃO DENTRO DE UM DETERMINADO PERÍODO DE TEMPO

Edição/montagem de programação automática/computadorizada

Caso o tempo total de reprodução de ambos os lados seja especificado, capítulos/faixas podem ser automaticamente programados para ambos os lados da fita a ser gravada.

Edição de programação computadorizada

O aparelho selecciona os capítulos/faixas de tal modo que seu tempo total de reprodução se ajuste o mais próximo possível do tempo especificado.

Edição de programação automática

Capítulos/faixas são seleccionados dentro do tempo especificado, a partir do primeiro capítulo/faixa.

3

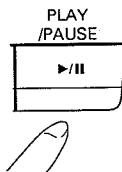

Voorpaneel
Frontpanel
Panel frontal
Painel frontal

of
eller
o
ou

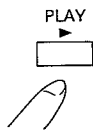

Afstandsbediening
Fjärrkontrollenhet
Mando a distancia
Unidade de controle remoto

Edición programada mediante computadora

1 Pulse PGM EDIT una vez.

- Con discos LD, una vez realizada la reproducción, pulse PGM EDIT.
- Cuando presione PGM EDIT durante la reproducción, el reproductor entra en el modo de pausa.

2 Ajuste el tiempo de reproducción total de ambas caras de la cinta en minutos con los botones de dígitos (0 - 9). Presione rápidamente los botones de dígitos. Por ejemplo, para introducir 46 minutos, presione el botón [4] y el [6] en orden.

3 Presione ►/II o PLAY ►.

- Comienza la reproducción programada.
- Cuando finalice la reproducción del primer programa, el reproductor entra en el modo de pausa. Para reproducir otro programa, pulse ►/II o PLAY ►. Cuando se hayan reproducido todos los programas, el reproductor entra en el modo de parada.

Para cancelar el contenido programado:

Presione CLEAR del mando a distancia.

Para especificar la primera pista que va a programar:

Sólo puede especificarse la pista que va a reproducirse en primer lugar.

1. Presione PGM EDIT.
2. Seleccione la pista deseada presionando SKIP ◀◀ o ▶▶.
3. Ajuste el tiempo de reproducción con los botones de dígitos.

Si el tiempo especificado es demasiado breve para cualquier melodía que quiera programar:

La programación no puede realizarse.

NOTAS:

- Con discos de 33 pistas o más, la programación quizá no pueda realizarse bien.
- Con la función de edición programada mediante computadora, el tiempo de reproducción total programado no se aproxima al tiempo especificado en comparación con la edición autoprogramada.
- Con discos LD, el capítulo nº 0 no puede programarse.
- Con discos LD, cuando esté programado el capítulo nº 1, el tiempo de reproducción total programado puede ser un poco diferente del tiempo real calculado. Esto no es ninguna avería.

Edição de programação computadorizada

1 Accionar una vez o editor de programa (PGM EDIT).

- Com discos laser (LD), depois de terminada a reprodução, accionar a tecla de edição (PGM EDIT).
- Quando esta tecla (PGM EDIT) é accionada no modo de reprodução, o aparelho entra no modo de pausa.

2 Especificar o tempo total de ambos os lados da fita em minutos por meio das teclas de dígito (0 a 9). Accionar duas teclas rapidamente. Por exemplo, para especificar 46 minutos, basta accionar as teclas [4] e [6] rapidamente nesta ordem.

3 Accionar a tecla ►/II ou PLAY ►.

- A reprodução do programa é iniciada.
- Quando a reprodução do primeiro programa é completada, o aparelho entra no modo de pausa. Para reproduzir outro programa, accionar a tecla ►/II ou PLAY ►. Depois de reproduzidos todos os programas, o aparelho entra no modo de paragem.

Apagamento do conteúdo do programa:

Accionar a tecla de cancelamento (CLEAR) da unidade de controlo remoto.

Especificação da primeira faixa a ser programada:

1. Accionar a tecla de edição de programação (PGM EDIT).
2. Selecionar a faixa desejada por meio de uma das teclas de supressão (SKIP ◀◀ ou ▶▶).
3. Especificar o tempo de reprodução por meio das teclas de dígito.

Caso o tempo especificado seja demasiadamente curto para a programação de qualquer das faixas:

Não é possível fazer a programação.

OBSERVAÇÕES:

- No caso de discos com 33 ou mais faixas, a programação pode não ser executada correctamente.
- Através da função de edição de programação computadorizada, o tempo de reprodução total programado ocasionalmente não é próximo ao tempo especificado em comparação com a função de edição com programação automática.
- No caso de discos laser audiovisuais (LD), a faixa numero zero não é programada.
- No caso de discos laser audiovisuais (LD), quando o capítulo número 1 é programado, o tempo de reprodução total programado pode diferir levemente do cálculo real, embora isto não represente mau funcionamento.

OPLOSSEN VAN MOEILIKHEDEN

Onjuiste bediening wordt vaak verward met moeilijkheden en defekten. Als u denkt dat er iets met dit component is, loop dan onderstaande punten na. Soms kan de moeilijkheid bij een ander component worden gevonden. Inspecteer daarom ook de andere componenten en elektrische apparatuur die wordt gebruikt.

Als de moeilijkheden zelfs na nalopen van deze lijst niet kunnen worden opgelost, vraag dan uw dichtstbijzijnde erkende PIONEER werkplaats of dealer om het toestel te repareren.

SYMPTOOM	OORZAAK	OPLOSSING
1. Disklade opent niet als op de OPEN/CLOSE toets wordt gedrukt.	<ul style="list-style-type: none"> • Netsnoer niet goed in stopkontakt gestoken. • Spanning niet aangeschakeld. 	<ul style="list-style-type: none"> • Steek netsnoer in stopkontakt. • Schakel de spanning aan.
2. De diskschuif komt naar buiten.	<ul style="list-style-type: none"> • De disk is vuil. • De disk is niet juist op de diskschuif gelegd. • Er heeft zich vocht afgezet op de onderdelen van de speler. • De disk is gebogen. • Er is een disk van het NTSC systeem (zoals wordt gebruikt in Japan en de V.S.) geplaatst. 	<ul style="list-style-type: none"> • Reinig de disk. • Leg de disk juist op de diskschuif. • Verwijder de disk en laat de speler voor 1 of 2 uur staan totdat het vocht verdwenen is. • Probeer de disk weer recht te maken. (Zie symptoom 7 in de oplossingkolom.) • Gebruik van NTSC disks met dit toestel is niet mogelijk.
3. Bediening op afstand kan niet worden uitgevoerd.	<ul style="list-style-type: none"> • De batterijen zijn bijna leeg. • Er bevindt zich een obstakel tussen de speler en de afstandsbediening. • De afstandsbediening bevindt zich niet op een goede plaats voor zenden van een signaal. 	<ul style="list-style-type: none"> • Vervang de batterijen. • Verwijder het obstakel of verander de plaats van de afstandsbediening. • Bedien de afstandsbediening voor de speler.
4. Bij bediening van de afstandsbediening werkt de TV niet meer juist.	<ul style="list-style-type: none"> • Sommige TV toestellen hebben afstandsbedieningsfuncties die niet meer juist werken bij bediening van de afstandsbediening van de speler. 	<ul style="list-style-type: none"> • Plaats de TV en de speler verder uit elkaar of bedek de afstandsbedieningssensor van de TV tijdens weergave van disks.

TIJDENS WEERGAVE VAN EEN LASERVISION DISK

SYMPTOOM	OORZAAK	OPLOSSING
5. De disk draait maar er is geen beeld.	<ul style="list-style-type: none"> • De TV is niet ingeschakeld. • Verkeerde aansluiting van de speler naar de TV. 	<ul style="list-style-type: none"> • Schakel de TV in. • Maak de juiste aansluitingen.
6. Het beeld beweegt voortdurend in verticale richting.	<ul style="list-style-type: none"> • De verticale verstelregelaar van de TV is niet juist afgesteld. 	<ul style="list-style-type: none"> • Stel de verticale verstelregelaar van de TV bij.
7. Een bepaalde disk wordt niet goed weergegeven. De weergave stopt in het midden van het diskprogramma.	<ul style="list-style-type: none"> • Het weergaveoppervlak van de disk is vuil. • De disk is gebogen. 	<ul style="list-style-type: none"> • Gebruik een zachte doek om vuil van het oppervlak van de disk af te vegen. Bevochtig zonodig een doek met een neutraal sopje om hardnekkig vuil of vingerafdrukken te verwijderen. • Alleen bij LD disks Doe de disk in de beschermende hoes en leg deze vervolgens op een plat oppervlak. Leg vervolgens een plat voorwerp b.v. een glasplaat op de disk en plaats er voor ongeveer 4 tot 5 kg aan boeken op. Laat het geheel voor ongeveer een dag staan en soms kan een gebogen disk recht worden. <div style="text-align: center;"> <p>Zware boeken ca. 4-5 kg</p> <p>Glasplaat</p> <p>LD disk</p> <p>Glasplaat</p> <p>Beschermende hoes</p> </div>

OPLOSSEN VAN MOEILIKHEDEN

SYMPTOOM	OORZAAK	OPLOSSING
8. Tijdens weergave wordt geen geluid afgegeven.	<ul style="list-style-type: none"> Een analoge audio CD wordt weergegeven. (Geen geluidswaergave met analoge audio CD's.) 	_____
9. Hoofdstukzoeken, hoofdstukprogrammawaergave en hoofdstuknummerzoeken kunnen niet worden uitgevoerd.	<ul style="list-style-type: none"> Er is een disk ingelegd zonder hoofdstuknummers. 	<ul style="list-style-type: none"> Druk op de DISPLAY toets om te zien of het hoofdstuknummer aangegeven wordt.
10. Het zoeken duurt te lang, of de zoekfunctie werkt niet met enkele disks.	<ul style="list-style-type: none"> Afhankelijk van de disk kan het iets langer duren eer de opgenomen kode wordt gevonden. 	<ul style="list-style-type: none"> Druk op de CLEAR toets en het beeld verschijnt. (Een scène wordt getoond die dicht in de buurt ligt van de scène die u opzoekt.)
11. Bij sommige disks duurt het lang voordat de waergave begint of de waergave begint niet.	<ul style="list-style-type: none"> Er zijn fouten bij het lezen van de diskkodering (Er is geen schade aan het toestel). 	<ul style="list-style-type: none"> Druk op de \blacksquare of \blacktriangle toets en stop de waergave. Druk op de \blacktriangleright of $\blacktriangleright/\blacksquare$ toets en start de waergave opnieuw. (Herhaal deze werking enkele malen.)
12. Het duurt lang eer punt A voor het herhalen van blok A-B wordt gevonden.	<ul style="list-style-type: none"> Zie punt 10 hiervoor. 	<ul style="list-style-type: none"> Zie punt 10 hiervoor. (De herhaalfunctie wordt uitgeschakeld.)
13. Een ander beeld dan het gezochte wordt gevonden tijdens de tijdnummerzoekfunctie.	<ul style="list-style-type: none"> De methode van invoeren van cijfers bij de tijdnummerzoekfunctie (TIME NUMBER SEARCH) verschilt afhankelijk of een tijdnummer opgenomen is op de disk in minuten of minuten en sekonden, zoals hieronder aangegeven: [v.b.] zoeken van 12 minuten Disk waarbij het tijdnummer in minuten gegeven is <div style="text-align: center;"> <p style="text-align: center;">"minuten"</p> </div> <ul style="list-style-type: none"> [v.b.] Disk waarbij het tijdnummer in minuten en sekonden gegeven is <div style="text-align: center;"> <p style="text-align: center;">"minuten" "sekonden"</p> </div>	

FELSÖKNING

Felaktig manövrering uppfattas ofta som att ett fel har uppstått. Om du tror att det har blivit något fel på denna apparat, skall du kontrollera nedanstående punkter. Ibland ligger felet i en annan enhet. Kontrollera därför också de övriga enheterna och den elektriska utrustning som används. Om problemet kvarstår efter nedanstående genomgång, skall du be närmaste auktoriserade PIONEER-serviceverkstad eller din radiohandlare att reparera apparaten.

SYMPTOM	ORSAK	ÅTGÄRD
1. Skivtallriken förs inte ut när OPEN/CLOSE trycks in.	<ul style="list-style-type: none"> Nätkabeln har inte anslutits ordentligt till vägguttaget. Tryck in stickkontakten så långt det går. 	<ul style="list-style-type: none"> Strömbrytaren har inte slagits till. Slå till strömbrytaren.
2. Skivsläden kommer ut.	<ul style="list-style-type: none"> Skivan är smutsig. Skivan har inte satts in korrekt. Kondens har bildats inne i apparaten. Skivan är skev. En skiva med TV-systemet NTSC (används i USA och Japan) har satts i. 	<ul style="list-style-type: none"> Rengör skivan. Sätt in skivan korrekt. Tag bort skivan och låt apparaten stå oanvänd 1-2 timmar, tills den har torkat. Rätta till skevheten. (Se SYMPTOM 7, ÅTGÄRDS-kolumnen.) Skivor som använder TV-systemet NTSC kan inte spelas på denna skivspelare.
3. Ingen fjärrkontroll.	<ul style="list-style-type: none"> Batterierna är slut. Det finns något hinder mellan fjärrkontrollen och denna apparat. Fjärrkontrollen manövreras från en lämplig punkt i rummet. 	<ul style="list-style-type: none"> Byt ut batterierna. Tag bort det som hindrar eller flytta fjärrkontrollen. Manövrera fjärrkontrollen rakt framför denna apparat.
4. Vid fjärrkontroll börjar TV-mottagaren uppträda konstigt.	<ul style="list-style-type: none"> Vissa TV-mottagare har fjärrkontrollfunktioner som fungerar fel när denna apparats fjärrkontroll används. 	<ul style="list-style-type: none"> Flytta TV-mottagaren och denna apparat längre från varandra, eller täck över TV-mottagarens fjärrkontrollsensor under skivspelning.

VID UPPSPELNING AV EN LASERSKIVA

SYMPTOM	ORSAK	ÅTGÄRD
5. Skivan roterar men det finns ingen bild.	<ul style="list-style-type: none"> TV-mottagaren är inte påslagen. Felaktiga anslutningar mellan denna apparat och TV-mottagaren. 	<ul style="list-style-type: none"> Sätt på TV-mottagaren. Anslut korrekt.
6. Bilderna rullar lodrätt hela tiden.	<ul style="list-style-type: none"> TV-funktionen är inkopplad. 	<ul style="list-style-type: none"> Justera TV-mottagarens vertikalhållning.
7. Vissa skivor kan inte spelas ordentligt. Avspelingen avbryts inne på skivan.	<ul style="list-style-type: none"> Skivans spelyta är smutsig. Skivan är skev. 	<ul style="list-style-type: none"> Använd en mjuk trasa och torka försiktigt bort smutseen från skivytan. Om smuts eller fungeravtryck sitter hårt, kan du fukta trasan med en utspädd neutral diskmedelslösning och torka av skivan. Endast LD-skivor Lägg in skivan i sitt skyddsomslag och lägg den på en play yta. Lägg därefter en plan yta, t.ex. en glasplatta, ovanpå skivan och lägg slutligen på något som väger 4-5 kilo. Om skivan lämnas så här i något dygn, kommer skevheten att försvinna. <div style="text-align: center;"> <p>Tunga böcker, ca. 4-5 kilo</p> <p>LD-skiva Glasplatta Skyddsomslag</p> <p>Glasplatta</p> </div>

SYMPTOM	ORSAK	ÅTGÄRD
8. Inget ljud under avspelning.	<ul style="list-style-type: none"> En analog skiva spelas. (Inget ljud kommer ut vid avspelning av analog skivor.) 	_____
9. Oöverhoppning av avsnitt, programmerad skivspelning av avsnitt och uppsökning av avsnitt kan inte utföras.	<ul style="list-style-type: none"> Du spelar en skiva som inte har några avsnittsnummer inspelade. 	<ul style="list-style-type: none"> Tryck in DISPLAY-väljaren för att kontrollera om något avsnittsnummer visas.
10. På vissa skivor tar sökningen alltför lång tid, eller så genomförs sökningen inte alls.	<ul style="list-style-type: none"> Beroende på skivan tar det olika lång tid att avläsa de inspelade koderna. 	<ul style="list-style-type: none"> Tryck på CLEAR för att få bilden att framträda. (Det är möjligt i detta fall att en annan scen än den som söktes efter framträder.)
11. Vissa skivor tar för lång tid att starta eller startar inte alls.	<ul style="list-style-type: none"> Det uppstår fel när skivkoden avläses. (Apparaten har inte skadats.) 	<ul style="list-style-type: none"> Tryck in ■-ou ■/▲-knappen för att stoppa skivan. Tryck in ►- ou ►/■-knappen för att åter starta skivspelningen. (Upprepa denna åtgärd några gånger.)
12. Det tar alltför lång tid för skivspelaren att hitta punkten A vid A-B-repetering (intervallrepetering).	<ul style="list-style-type: none"> Samma orsak som i punkten 10 ovan. 	<ul style="list-style-type: none"> Samma åtgärd som i punkten 10 ovan. (Repeteringen kopplas ur.)
13. Vid uppsökning med tidssiffror kommer du till en annan scen än den du beordrade uppsökning av.	<ul style="list-style-type: none"> Manövreringen varierar något för uppsökning med tidssiffror, beroende på om minsta tidsenhet är minuter eller sekunder. Se nedan (t.ex.) uppsökning av minut 12 Skiva med minuter som minsta tidsenhet <div style="text-align: center;"> </div> <ul style="list-style-type: none"> Skiva med sekunder som minsta tidsenhet <div style="text-align: center;"> </div>	

LOCALIZACION DE AVERIAS

Las operaciones incorrectas se toman a menudo como averías o mal funcionamiento. Cuando crea que algo no funciona bien con su unidad, compruebe los puntos siguientes. Algunas veces la avería puede encontrarse en otro componente. Inspeccione los otros componentes y aparatos eléctricos que esté utilizando. Si no puede reparar la avería después de haber realizado las comprobaciones indicadas a continuación, solicite la reparación a un centro de servicio autorizado por PIONEER o su proveedor.

SINTOMA	CAUSA	SOLUCION
1. El plato del disco no sale al exterior al presionar OPEN/CLOSE.	<ul style="list-style-type: none"> El cable de la alimentación está mal enchufado en la toma de CA de la pared. El interruptor de la alimentación no está conectado. 	<ul style="list-style-type: none"> Enchufe el cable de la alimentación. Conecte el interruptor de la alimentación.
2. El plato del disco sale.	<ul style="list-style-type: none"> El disco está sucio El disco no está adecuadamente colocado en el plato. En el interior del reproductor se ha condensado humedad. El disco está alabeado. Ha introducido un disco del sistema NTSC que se utiliza en los EE.UU. y en Japón. 	<ul style="list-style-type: none"> Limpie el disco. Ponga bien el disco. Extraiga el disco y no utilice el reproductor entre 1 y 2 horas hasta que se seque. Tentar reducir o grau de empenamiento. (Consulte el síntoma 7, en la columna de la solución.) Los discos del sistema NTSC no pueden utilizarse en este aparato.
3. El mando a distancia no trabaja.	<ul style="list-style-type: none"> Las pilas están débiles. Entre el reproductor y el mando a distancia existe un obstáculo. El mando a distancia no está en un buen lugar para la transmisión. 	<ul style="list-style-type: none"> Reemplace las pilas. Elimine el obstáculo o cambie la posición del mando a distancia. Emplee el mando a distancia frente al reproductor.
4. La operación del mando a distancia hace que el televisor funcione inadecuadamente.	<ul style="list-style-type: none"> Algunos televisores poseen funciones de control remoto que funcionan inadecuadamente en respuesta al mando a distancia del reproductor. 	<ul style="list-style-type: none"> Aleje el televisor y el reproductor, o cubra el sensor remoto del televisor durante la reproducción de discos.

CUANDO ESTE REPRODUciendo UN DISCO LASERVISION

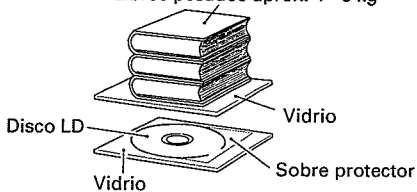
SINTOMA	CAUSA	SOLUCION
5. El disco gira, pero no hay imagen.	<ul style="list-style-type: none"> La alimentación del televisor no está conectada. Conexiones incorrectas entre el reproductor y el televisor. 	<ul style="list-style-type: none"> Conecte a alimentación del televisor. Realice las conexiones correctas.
6. La imagen se mueve continuamente en forma vertical.	<ul style="list-style-type: none"> El control de retención vertical no está adecuadamente ajustado. 	<ul style="list-style-type: none"> Ajuste el control de retención vertical del televisor.
7. Un disco particular no se reproduce adecuadamente. La reproducción se detiene en medio del programa de un disco.	<ul style="list-style-type: none"> La superficie de reproducción del disco está sucia. El disco está alabeado. 	<ul style="list-style-type: none"> Emplee un paño suave y frote ligeramente la suciedad de la superficie del disco. Si es necesario, para eliminar la suciedad o las huellas dactilares difíciles de quitar, humedezca un paño en detergente neutro diluido. Discos LD solamente Coloque el disco en la funda protectora, y después póngalo sobre una mesa plana. A continuación, coloque un tablero plano, por ej. un vidrio, sobre el disco, y coloque sobre él aproximadamente 4 - 5 kg. Si lo deja en este estado durante un día, es posible que el alabeo se corrija. <div style="text-align: center;"> <p>Libros pesados aprox. 4 - 5 kg</p>  <p>Disco LD Vidrio Vidrio Sobre protector</p> </div>

LOCALIZACION DE AVERIAS

SINTOMA	CAUSA	SOLUCION
8. Durante la reproducción no hay sonido.	<ul style="list-style-type: none"> Se reproduce un disco de audio analógico. (No sale sonido con discos de audio analógicos.) 	_____
9. No es posible activar las funciones de salto de capítulos, reproducción programada de capítulos, ni búsqueda de números de capítulos.	<ul style="list-style-type: none"> Está empleando un disco que no tiene grabados números de capítulos. 	<ul style="list-style-type: none"> Presione la tecla DISPLAY para comprobar si se visualiza el número de capítulo.
10. Con algunos discos, la búsqueda tarda demasiado o no se realiza en absoluto.	<ul style="list-style-type: none"> Para leer los códigos grabados se necesita cierto tiempo, depende del disco. 	<ul style="list-style-type: none"> Presione CLEAR y aparecerá la imagen. (En este punto, quizá aparezca una escena ligeramente diferente de la que ha sido buscada.)
11. Ciertos discos tardan demasiado tiempo en iniciarse o no se inician.	<ul style="list-style-type: none"> Existen errores al leer los códigos de los discos. (La unidad no está averiada.) 	<ul style="list-style-type: none"> Presione el botón ■ o ■/▲ para cesar la reproducción. Presione el botón ► o ►/■ para reiniciar la reproducción. (Repita esta operación varias veces.)
12. El reproductor tarda demasiado en encontrar el punto A durante la operación de repetición A-B (intervalo).	<ul style="list-style-type: none"> Lo mismo que el ítem 10 anterior. 	<ul style="list-style-type: none"> Lo mismo que el ítem 10 anterior. (El modo de repetición se cancela.)
13. En el modo de búsqueda de números de tiempo aparece una imagen diferente a la buscada.	<ul style="list-style-type: none"> El método de introducción de números en el modo de búsqueda de números de tiempo difiere, de acuerdo con los números de tiempo registrados en el disco en minutos o minutos y segundos, como se muestra a continuación [ej.] búsqueda de 12 minutos. Disco en el que los números de tiempo están registrados en minutos: <div style="text-align: center;"> <p style="text-align: center;">CHP/TIME 1 2 PLAY/PAUSE "minutos"</p> </div> <ul style="list-style-type: none"> Disco en el que los números de tiempo están registrados en minutos y segundos. <div style="text-align: center;"> <p style="text-align: center;">CHP/TIME 1 2 0 0 PLAY/PAUSE "minutos" "segundos"</p> </div>	

DETECÇÃO DE DEFEITOS

Operações incorretas são frequentemente tomadas como problemas e mau funcionamento. Caso se pense que há algo errado com um componente, deve-se verificar os itens indicados abaixo. Algumas vezes o problema pode estar em outro componente. Portanto, recomenda-se verificar os outros componentes e aparelhos eléctricos usados também. Se o problema não puder ser resolvido após repassar a lista abaixo, deve-se entrar em contacto com a oficina de serviços autorizada ou o representante PIONEER mais próximo para que se repare o componente que apresenta defeitos.

SINTOMA	CAUSA	SOLUÇÃO
1. O prato não é ejectado quando a tecla de abrir/fechar (OPEN/CLOSE) é accionada.	<ul style="list-style-type: none"> ● O cabo de alimentação não está devidamente conectado na tomada de corrente alternada. ● O interruptor de alimentação de energia não está ligado. 	<ul style="list-style-type: none"> ● Conectar o cabo de alimentação apropriadamente. ● Ligar o interruptor de alimentação de energia.
2. O prato de disco é ejetado.	<ul style="list-style-type: none"> ● O disco está sujo. ● O disco não está apropriadamente instalado no prato. ● Há condensação de umidade em partes do aparelho. ● O disco está empenado. ● Um disco do sistema NTSC, como os utilizados nos EUA e Japão, foi colocado no aparelho. 	<ul style="list-style-type: none"> ● Limpar o disco. ● Instalar o disco apropriadamente. ● Remover o disco e deixar o aparelho parado por 1 a 2 horas até secar. ● Procurar diminuir o empenamento. Retificar o disco de acordo com as instruções dadas no item 7. ● Discos do sistema NTSC não podem ser utilizados neste aparelho.
3. O controle remoto não funciona.	<ul style="list-style-type: none"> ● As pilhas estão fracas. ● Há um obstáculo entre a unidade de controle remoto e o aparelho. ● A unidade de controle remoto não está dentro dos limites para a transmissão de sinais de controle remoto. 	<ul style="list-style-type: none"> ● Substituir as pilhas. ● Remover o obstáculo ou mudar a posição da unidade de controle remoto. ● Acionar a unidade de controle remoto na frente do aparelho.
4. A operação da unidade de controle remoto faz com que o televisor funcione inapropriadamente.	<ul style="list-style-type: none"> ● Alguns televisores possuem funções de controle remoto que respondem inadequadamente aos sinais emitidos pela unidade de controle remoto do aparelho. 	<ul style="list-style-type: none"> ● Afastar o televisor do aparelho ou cobrir o sensor remoto do televisor durante a reprodução de um disco.

QUANDO DA REPRODUÇÃO DE UM DISCO LASER AUDIOVISUAL

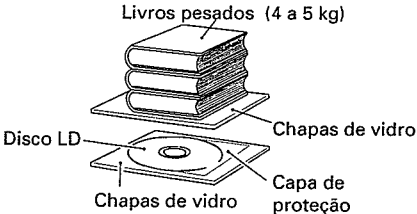
SINTOMA	CAUSA	SOLUÇÃO
5. O disco gira mas a imagem não é reproduzida.	<ul style="list-style-type: none"> ● O televisor não está ligado. ● O aparelho está conectado incorretamente ao televisor. 	<ul style="list-style-type: none"> ● Ligar o televisor. ● Fazer as conexões corretamente.
6. A imagem se desloca verticalmente.	<ul style="list-style-type: none"> ● O controle de estabilidade vertical não está ajustado apropriadamente. 	<ul style="list-style-type: none"> ● Ajustar o controle de estabilidade vertical do televisor.
7. Um dos discos não é reproduzido apropriadamente. A operação de reprodução pára em meio a um programa.	<ul style="list-style-type: none"> ● A superfície de reprodução do disco está suja. ● O disco está empenado. 	<ul style="list-style-type: none"> ● Utilizar um pano macio e remover cuidadosamente a sujeira acumulada na superfície do disco. Caso seja necessário, umedecer o pano com um detergente neutro diluído de modo a remover sujeira mais pesada ou impressões digitais. ● Somente para discos LD Caso um disco esteja empenado, deve-se colocá-lo dentro de sua capa protetora e então entre duas chapas de vidro, colocando livros pesados por cima de maneira a aplicar uma força de 4 a 5 kg sobre a chapa de cima. Deixando o disco sob tal pressão por um dia ou mais, isto pode resolver seu empenamento. 

DETECÇÃO DE DEFEITOS

SINTOMA	CAUSA	SOLUÇÃO
8. O som não é reproduzido durante a operação de reprodução do disco.	<ul style="list-style-type: none"> Um disco de áudio análogo é executado. (Não há reprodução de som com discos de áudio análogo.) 	_____
9. As operações de supressão de capítulo, reprodução programada de capítulo e busca de número de capítulo não podem ser executadas.	<ul style="list-style-type: none"> O disco utilizado não possui números de capítulo gravados. 	<ul style="list-style-type: none"> Pressionar a tecla DISPLAY para verificar se há indicação de número de capítulo.
10. Certos discos tomam muito tempo para a operação de busca ou esta não funciona.	<ul style="list-style-type: none"> Dependendo do disco, leva mais tempo para ler os códigos gravados. 	<ul style="list-style-type: none"> Accionar a tecla de cancelamento (CLEAR) de forma a fazer a imagem aparecer (neste caso, uma cena levemente diferente da que estava sendo buscada pode aparecer).
11. A reprodução de certos discos leva muito tempo para começar ou não começa.	<ul style="list-style-type: none"> Erros são detectados quando da leitura dos códigos gravados no disco (isto não prejudica o aparelho). 	<ul style="list-style-type: none"> Pressionar a tecla de ■ ou ■/▲ para fazer a operação de reprodução cessar. Pressionar a tecla de ► ou ►/■ para reiniciar a operação de reprodução (repetir esta operação algumas vezes).
12. Leva muito tempo para encontrar o ponto A quando no modo de repetição do trecho entre A e B (REPEAT).	<ul style="list-style-type: none"> Igual ao item 10 acima. 	<ul style="list-style-type: none"> Igual ao item 10 acima (o modo de repetição é cancelado).
13. Uma imagem diferente da especificada é buscada no modo de busca de número horário.	<ul style="list-style-type: none"> O método de lançamento de número no modo de busca de número horário varia, dependendo se o número horário está gravado no disco em minutos ou minutos e segundos, de acordo com o exemplo abaixo indicado para busca dos 12 minutos. No caso de um disco com número horário em minutos: <div style="text-align: center;"> <p style="text-align: center;">CHP/TIME 1 2 PLAY/PAUSE "minutos"</p> </div> No caso de um disco com número horário em minutos e segundos: <div style="text-align: center;"> <p style="text-align: center;">CHP/TIME 1 2 0 0 PLAY/PAUSE "minutos" "segundos"</p> </div> 	

TECHNISCHE GEGEVENS

1. Algemeen

Systeem LaserVision disksysteem
 en compact disk digitaal audiosysteem
 Laser Halfgeleider laser golflengte 780 nm
 Spanningsvereisten
 Europees model AC 220 - 230 V, 50/60 Hz
 Brits model 240 V, 50/60 Hz
 Stroomverbruik 42 W
 Gewicht 7,3 kg
 Afmetingen 420 (W) x 390 (D) x 122 (H) mm
 Bedrijfstemperatuur +5°C ~ +35°C
 Bedrijfsvochtigheid 5% ~ 85%
 (Er mag geen condensatie van vocht zijn)

2. Disc

LaserVision disks

PAL disk

* Maximale weergavetijd
 30 cm standaard weergave disk 72 min./beide kanten
 30 cm verlengde weergave disk 2 uren /beide kanten
 20 cm standaard weergave disk 28 min./beide kanten
 14 min./één kant
 20 cm verlengde weergave disk 40 min./beide kanten
 20 min./één kant

Motorsnelheid as

Standaard weergave disk 1.500 rpm
 Verlengde weergave disk 1.500 rpm (binnenste spoor)
 tot 570 rpm (buitenste spoor)
 (Met een 30 cm disk)

Kompakt disks

Disk Diameter: 12 cm, 8 cm. Dikte: 1,2 mm
 Draairichting (weergavekant) naar links
 Lineaire snelheid 1,2 - 1,4 m/sek.
 * Maximale weergavetijd 74 min. 12 cm disk
 20 min. 8 cm disk
 (Met stereo weergave)

Kompakt disks met video

Disk Diameter: 12 cm. Dikte: 1,2 mm
 Draairichting (weergavekant) naar links
 Lineaire snelheid Audiogedeelte: 1,2 - 1,4 m/sek.
 Videogedeelte: 11 - 12 m/sek.
 * Maximale weergavetijd Videogedeelte: 5 min. (CLV)
 Audiogedeelte: 20 min. (Digitaal)

* De werkelijke weergavetijd verschilt per disk.

3. Videokarakteristieken

Formaat PAL systeem
 Video-uitgang
 Niveau 1 Vp-p nominaal, sync. negatief, begrenst
 Impedantie 75 ohm, ongebalanceerd
 Aansluiting RCA

4. Audiokarakteristieken

Uitgangsniveau 200 mVrms (1 kHz, -20 dB)
 Aansluitingen Beide RCA
 Aantal kanalen 2

Digitale audiokarakteristieken

Frekwentierespons	4 Hz - 20 kHz
SR ratio	102 dB (EIAJ)
Dynamisch bereik	96 dB (EIAJ)
Totale harmonische vervorming	0,003% (EIAJ)
Wow en flutter	Onmeetbaar (EIAJ)

5. Overige aansluitingen

CD-DECK synchro mini-aansluiting
 Audio/video in- en uitgangsaansluiting 21-pin aansluiting
 De video- en audiosignalen worden via deze aansluiting naar een video TV (kleurentelevisie) voorzien van een "AV CONNECTOR" gestuurd.

PEN rangschikking

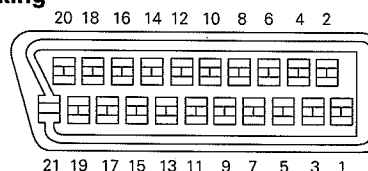

PEN nr.	1 Audio 2/R uitgang	17 Aarde
	3 Audio 1/L uitgang	19 Video uitgang
	4 Aarde	21 Aarde
	8 Status	

6. Toebehoren

Afstandsbediening (CU-CLD072) 1
 Droge celbatterijen maat "AAA" (IEC R03) 2
 Videosnoer 1
 Audiosnoer 1
 Gebruiksaanwijzing 1
 Garantiebewijs 1

7. Funkties

	Funktie	Aktieve weergave (CAV) disk	Lange speel (CLV) disk	Kompakt disk met Video	Kompakt disk
Basis funkties	Weergave aan een zijde Pauze Stop	JA JA JA	JA JA JA	JA JA JA	JA JA JA
Zoeken	Snel voorwaarts (voorwaarts en achterwaarts) Hoofdstuk/fragment overspringen Direkt hoofdstuk/fragmentnummer zoeken Beeldnummerzoeken Tijdnummerzoeken Absolute tijd opzoeken	JA JA JA JA NEE NEE	JA JA JA NEE JA NEE	JA JA JA NEE JA NEE	JA JA JA NEE JA JA
Programma	Hoofdstuk/fragment programmaweergave Programmakorrektie	JA JA	JA JA	JA JA	JA JA
Herhaling	Blokherhaling Geheugenherhalingshunktie Hoofdstuk/fragment herhaling Herhaling een zijde Programmaherhaling Willekeurige herhaling Geprogrammeerde willekeurige herhaling	JA JA JA JA JA JA*1 JA	JA JA JA JA JA JA*1 JA	JA JA JA JA JA JA JA	JA JA JA JA JA JA JA
Tijddisplay	Verstreken tijddisplay Absolute tijddisplay Resterende fragmenttijddisplay Resterende totale tijddisplay Totale aantal fragmenten, totale tijddisplay	NEE JA*1 NEE JA*1 JA*1	JA NEE NEE JA*1 JA*1	JA NEE JA JA JA	JA JA JA JA JA
Overige	Computer-gestuurde montage/Automatische montage van programma Hi-Lite aftastweergave Intro-aftastweergave Digitaal niveau regelaar Audio kanaalkeuze (Stereo, 1/L, 2/R)	JA*1 NEE JA JA*2 JA	JA*1 NEE JA JA*2 JA	JA JA*3 JA*4 JA JA	JA JA NEE JA JA

*1 Alleen met disks met TOC data

*2 Alleen voor disk met digitale soundtracks.

*3 Alleen voor audiogedeelte

*4 Alleen voor videogedeelte

OPMERKING:

Technische gegevens en ontwerp onder voorbehoud.

FUNKTIES VAN DE SPELER

- Display, Visuele kalender
- Intro-aftastweergave, Hi-Lite aftastweergave, CD-Direct, Digitaal niveau regelaar, Willekeurige weergave, Geprogrammeerde willekeurige weergave en computer-gestuurde montage/automatische geprogrammeerde montage
- Digitale geluidweergave voor LaserVision disks
- Laatse geheugen

Uitgegeven door Pioneer Electronic Corporation.
Copyright © 1993 Pioneer Electronic Corporation.
Alle rechten voorbehouden.

TEKNISKA DATA

1. Allmänt

System LaserVision videoskopssystem och digitalt
CD-ljudssystem
Laser Halvledarlase, våglängd 780 nm
Nätspänning
Europeisk modell Växelström 220 - 230 V, 50/60 Hz
Brittisk modell Växelström 240 V, 50/60 Hz
Effektförbrukning 42 W
Vikt 7,3 kg
Mått (B x H x D) 420 x 390 x 122 mm
Omgivningstemperatur +5°C till +35°C
Omgivningsfuktighet 5% ~ 85%
(Det får inte finnas någon kondens.)

2. Skivorna

Laserskivor (LaserVision)

PAL-skiva

*Maximal speltid

30 cm skiva med standard speltid 72 min./båda sidor
30 cm skiva med förlängd speltid 2 timmar/båda sidor
20 cm skiva med standard speltid 28 min./båda sidor
14 min./sida
20 cm skiva med förlängd speltid 40 min./båda sidor
20 min./sida

Axelns motorhastighet

Skiva med standard speltid 1500 varv/minut
Skiva med förlängd speltid 1500 varv/minut
(inre omkrets) till
570 varv/minut (yttre omkrets)
(30 cm skivor)

CD-skivor

Skivan Diameter: 12 cm, 8 cm tum, tjocklek: 1,2 mm
Roteringsriktning (pickupsidan) Moturs
Linjär hastighet 1,2 - 1,4 m/sek.
* Maximal speltid 74 min. 12 cm skivor
20 min. 8 cm skivor
(Uppspelning i stereo)

CD-videoskivor

Skivan Diameter: 12 cm, tjocklek: 1,2 mm
Roteringsriktning (pickupsidan) Moturs
Linjär hastighet Ljuddelen: 1,2 - 1,4 m/sek.
Videodelen: 11 - 12 m/sek.
* Maximal speltid Videodelen: 5 min. (CLV)
Ljuddelen: 20 min (digital)

* Faktisk uppspelningstid varierar för varje skiva.

3. Bildegenskaper

Format Enligt PAL specifikationer
Videoutgång
Utnivå 1 Vt-t nominellt värde, negativ synk., obalanserad
Impedans 75 ohm, obalanserad
Jack RCA-jack

4. Ljudegenskaper

Utnivå 200 mVrms
(1 kHz, -20 dB)
Jack Båda RCA-jacken
Antal kanaler 2

Digitala ljudegenskaper

Frekvensomfång	4 Hz - 20 kHz
Signalbrusförhållande	102 dB (EIAJ)
Dynamikomfång	96 dB (EIAJ)
Övertonsdistorsion	0,003 % (EIAJ)
Svaj	Vid mätbar gräns (EIAJ)

5. Övriga in/utgångar

CD/Kassettdäck synkronisering Minijack
In/utgång för AV-Komponent 21-polig koppling
Denna kontakt används för att föra bild- och ljudsignaler till
en färgmonitor (eller TV) som har en kontakt märkt "AV
CONNECTOR".

STIFT-funktion

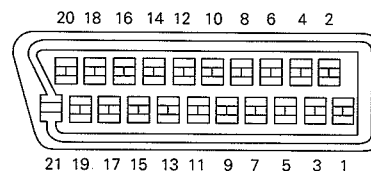

STIFT nr.	1 Audioutgång 2/R	17 Jord (GND)
	3 Audioutgång 1/L	19 Videoutgång
	4 Jord (GND)	21 Jord (GND)
	8 Statut	

6. Tillbehör

1st. fjärrkontroll (CU-CLD072)
2st. "AAA"-batterier (IEC R03)
1st. videokabel
1st. audioledning
1st. bruksanvisning
1st. garantisedel

7. Funktioner

	Funktion	Aktiv skiva (CAV)	Skiva m. förlängd speltid (CLV)	CD-skiva med video	CD-skiva
Grundfunktioner	Avspelning an en sida Paus Stopp	JA JA JA	JA JA JA	JA JA JA	JA JA JA
Sökning	Snabbflyttning (framåt/bakåt) Överhoppning av avsnitt/melodi Direktval av avsnitt/melodi Ramnummersökning Tidssökning Absolut tidssökning	JA JA JA JA NEJ NEJ	JA JA JA NEJ JA NEJ	JA JA JA NEJ JA NEJ	JA JA JA NEJ JA JA
Programmering	Programmerad avspelning av avsnitt/melodier Ändring av inprogrammering	JA JA	JA JA	JA JA	JA JA
Repetering	Repetering mellan två punkter Minnesrepetering Repetering an avsnitt/melodi Repetering an en sida Programmerad repetering Slumpmässig repetering Programmerad slumpmässig repetering	JA JA JA JA JA JA*1 JA	JA JA JA JA JA JA*1 JA	JA JA JA JA JA JA JA	JA JA JA JA JA JA JA
Tidsdisplay	Använd speltid Total speltid Återstående speltid av melodi Total återstående speltid Totalt antal avsnitt, total speltid	NEJ JA*1 NEJ JA*1 JA*1	JA NEJ NEJ JA*1 JA*1	JA NEJ JA JA JA	JA JA JA JA JA
Övrigt	Datorstyrd/automatisk programredigering Snabblysning av höjdpunkterna Snabbvisning av inledningarna Digitalt nivåreglage Val av önskat ljudspår (Stereo, 1/L, 2/R)	JA*1 NEJ JA JA*2 JA	JA*1 NEJ JA JA*2 JA	JA JA*3 JA*4 JA JA	JA JA NEJ JA JA

*1 Enbart skivor med TOC innehållsdata

*2 Kan enbart användas med skivor innehållande digitalt ljudspår.

*3 Enbart ljuddelen

*4 Enbart videodelen

OBSERVERA:

Utförande och tekniska data kan, i förbättringssyfte, ändras utan föregående meddelande.

FUNKTIONER PÅ SKIVSPELAREN

- Teckenfönster, visning av skivkalender
- Snabbvisning av inledningarna, snabblysning av höjdpunkterna, direkt CD-funktion, digitalt nivåreglage, slumpmässig skivspelning, programmerad slumpmässig skivspelning samt datorstyrd/automatisk programredigering
- Digitalt ljud för LaserVision laserskivor
- Minne för senaste funktion

ESPECIFICACIONES

1. Generales

Sistema Sistema de videodisco LaserVision y audiosistema digital de discos compactos
 Láser Láser de semiconductor, longitud de onda de 780 nm
 Alimentación
 Modelo para Europa 220 - 230 V CA, 50/60 Hz
 Modelo para el Reino Unido 240 V CA, 50/60 Hz
 Consumo 42 W
 Peso 7,3 kg
 Dimensiones 420 (An) x 390 (Prf) x 122 (Al) mm
 Temperatura de funcionamiento +5°C ~ +35°C
 Humedad de funcionamiento 5% ~ 85%
 (No deberá haber humedad de condensación.)

2. Disco

Discos LaserVision

Disco PAL

* Tiempos de reproducción máximos
 Disco de reproducción activa
 de 30 cm 72 minutos/ambas caras
 Discos de larga duración
 de 30 cm 2 horas/ambas caras
 Disco de reproducción activa
 de 20 cm 28 minutos/ambas caras
 14 minutos/una cara
 Discos de larga duración
 de 20 cm 40 minutos/ambas caras
 20 minutos/una cara

Velocidad del motor del husillo
 Disco de reproducción activa 1.500 rpm
 Disco de larga duración 1.500 rpm
 (circunferencia interior) a 570 rpm
 (circunferencia exterior)
 (Para discos de 30 cm)

Discos compactos

DISC Diámetro: 12 cm y 8 cm. Grosor: 1,2 mm
 Dirección de rotación (lado de fonocaptor) ... hacia la izquierda
 Velocidad lineal 1,2-1,4 m/seg.
 * Tiempo de reproducción
 máximo 74 minutos, discos de 12 cm
 20 minutos, discos de 8 cm
 (Para reproducción estéreo)

Discos compactos con vídeo

Disco Diámetro: 12 cm. Grosor: 1,2 mm
 Dirección de rotación (lado de fonocaptor) ... hacia la izquierda
 Velocidad lineal Parte de audio: 1,2 - 1,4 m/seg.
 Parte de vídeo: 11 - 12 m/seg.
 * Tiempo de reproducción máximo Parte de vídeo: 5 minutos
 (CLV)
 Parte de audio: 20 minutos (Digital)

* El tiempo de reproducción real cambia con cada disco.

3. Características de vídeo

Formato Especificaciones PAL
 Salida de vídeo
 Nivel .1 Vp-p nominal, sincronización negativa, terminada
 Impedancia 75 Ω desequilibrada
 Toma Toma RCA

4. Características de audio

Nivel de salida 200 mV eficaces
 (1 kHz, -20 dB)
 Tomas Ambas RCA
 Número de canales 2

Características de audio digital

Respuesta en frecuencia	4 Hz - 20 kHz
Relación señal-ruido	102 dB (EIAJ)
Gama dinámica	96 dB (EIAJ)
Distorsión armónica total	0,003 % (EIAJ)
Fluctuación y trémolo	Límite de medición (EIAJ)

5. Otros terminales

Sincronización CD-DECK Toma miniatura
 Entrada/salida de conector de AV Conector de 21 patillas
 Este conector proporciona las señales de vídeo y audio para la conexión a un monitor de TV en color (o televisor) que posea un conector "AV CONNECTOR".

Asignación de las patillas

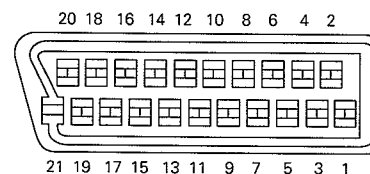

Nº de patilla
 1 Salida de audio del canal 2/R (derecho) 17 Masa
 3 Salida de audio del canal 1/L (izquierdo) 19 Salida de vídeo
 4 Masa 21 Masa
 8 Estado

6. Accesorios

Mando a distancia (CU-CLD072) 1
 Pilas tamaño "AAA" (IEC R03) 2
 Cable de vídeo 1
 Cable de audio 1
 Manual de instrucciones 1
 Tarjeta de garantía 1

7. Funciones

	Función	Disco de reproducción activa (CAV)	Disco de reproducción prolongada (CLV)	Videodisco compacto	Disco compacto
Funciones básicas	Función Reproducción de una sola cara Pausa Parada	SI SI SI	SI SI SI	SI SI SI	SI SI SI
Búsqueda	Avance rápido (progresivo y regresivo) Salto de capítulo/pista Búsqueda directa de número de capítulo/pista Búsqueda de número de fotograma Búsqueda de número de tiempo Búsqueda con tiempo absoluto	SI SI SI SI NO NO	SI SI SI NO SI NO	SI SI SI NO SI NO	SI SI SI NO SI SI
Programa	Reproducción programada de capítulos/pistas Corrección de programa	SI SI	SI SI	SI SI	SI SI
Repetición	Repetición Repetición entre dos puntos Repetición con memoria Repetición de capítulos/pistas Repetición de una sola cara Repetición programada Repetición aleatoria Repetición aleatoria de programas	SI SI SI SI SI SI*1 SI	SI SI SI SI SI SI*1 SI	SI SI SI SI SI SI SI	SI SI SI SI SI SI SI
Visualización de tiempo	Tiempo transcurrido Tiempo absoluto Tiempo restante de la pista Tiempo restante total Número total de canciones, tiempo total	NO SI*1 NO SI*1 SI*1	SI NO NO SI*1 SI*1	SI NO SI SI SI	SI SI SI SI SI
Otras	Edición de programa computarizada/edición de programa automática Exploración tras cierto tiempo transcurrido Exploración de introducciones Control de nivel digital Selección de canal de audio (estéreo, 1/L, 2/R)	SI*1 NO SI SI*2 SI	SI*1 NO SI SI*2 SI	SI SI*3 SI*4 SI SI	SI SI NO SI SI

*1 Sólo con discos que tengan TOC

*2 Sólo puede utilizarse con discos con pistas de sonido digital.

*3 Parte de audio solamente

*4 Parte de vídeo solamente

NOTA:

Las especificaciones y el diseño de este producto están sujetos a cambio sin previo aviso debido a mejoras del mismo.

FUNCIONES DEL REPRODUCTOR

- Visualización, visualización de calendario visual
- Exploración de introducciones, exploración tras cierto tiempo transcurrido, función CD directa, control de nivel digital, reproducción aleatoria, reproducción aleatoria de programas y edición programada mediante computadora/autoprogramada
- Sonido digital para discos LaserVision
- Memoria del último ajuste

Publicado por Pioneer Electronic Corporation.
Copyright © 1993 Pioneer Electronic Corporation.
Todos los derechos reservados.

ESPECIFICAÇÕES

1. Generalidades

Sistema Sistema de disco LaserVision e sistema de disco audiodigital compacto

Laser Semicondutor laser com comprimento de onda de 780 nm

Requisitos de alimentação de energia

Modelo europeu 220 - 230 V c.a., 50/60 Hz

Modelo britânico 240 V c.a., 50/60 Hz

Consumo de energia 42 W

Peso 7,3 kg

Dimensões

(largura x profundidade x altura) 420 x 390 x 122 mm

Temperatura operacional +5°C a +35°C

Umidade operacional 5% a 85%

(Não deve haver condensação de umidade.)

2. Discos

Discos laser audiovisuais (LaserVision)

Disco PAL

* Tempo máximo de reprodução

Disco com velocidade angular constante

de 30 cm 72 minutos/ambos os lados

Disco com velocidade linear constante

de 30 cm 2 horas/ambos os lados

Disco com velocidade angular constante

de 20 cm 28 minutos/ambos os lados,

14 minutos/um lado

Disco com velocidade linear constante

de 20 cm 40 minutos/ambos os lados,

20 minutos/um lado

Velocidade do motor de fuso

Disco com velocidade angular constante 1.500 rpm

Disco com velocidade linear constante 1.500 rpm

(volta interna) a 570 rpm (volta externa)

(para discos de 30 cm)

Discos compactos digitais sonoros (CD)

Disco Diâmetro: 12, 8 cm; Espessura: 1,2 mm

Sentido de rotação (lado de captação) Antihorário

Velocidade linear 1,2 a 1,4 m/s

* Tempo máximo de

reprodução 74 minutos com 12 cm

20 minutos com 8 cm

(reprodução estereofônica)

Vídeodiscos compactos digitais (CDV)

Disco Diâmetro: 12 cm; Espessura: 1,2 mm

Sentido de rotação (lado de captação) Antihorário

Velocidade linear Parte de áudio: 1,2 a 1,4 m/s;

Parte de vídeo: 11 a 12 m/s

* Tempo máximo de reprodução . Parte de vídeo: 5 minutos

(com velocidade linear constante);

Parte de áudio: 20 minutos (digital)

* O tempo real de reprodução difere de disco para disco.

3. Características de vídeo

Sistema PAL

Saída de vídeo

Nível 1 Vp-p nominal, síncronico, negativo, terminado

Impedância 75 ohms, desbalanceados

Tomada Tipo RCA

4. Características de áudio

Nível de saída 200 mVrms (1 kHz, -20 dB)

Tomadas Ambas tipo RCA

Número de canais 2

Características de áudio digital

Resposta de frequência	4 Hz a 20 kHz
Relação sinal/ruído	102 dB (EIAJ)
Faixa dinâmica	96 dB (EIAJ)
Distorção harmônica total	0,003% (EIAJ)
Flutuação e ondulação	Limite de medição (EIAJ)

5. Outros terminais

Sincronização de disco compacto digital/unidade

magnetofônica (CD-DECK) Minitomada

Entrada/saída de conexão audiovisual ... Conector de 21 pinos

Este conector proporciona tanto sinais de vídeo como de

áudio para um monitor de vídeo (ou televisor) a cores

provisto com terminal para conexão audiovisual (AV

CONNECTOR).

Designação de pinos

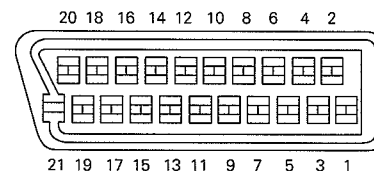

Nº de pino:	1 Saída de áudio 2/R (direita)	17 Ligação à terra
	3 Saída de áudio 1/L (esquerda)	19 Saída de vídeo
	4 Ligação à terra	21 Ligação à terra
	8 Estado	

6. Acessórios

Unidade de controle remoto (CU-CLD072) 1

Pilhas secas de dimensões "AAA" (IEC R03) 2

Cabo de vídeo 1

Cabo de áudio 1

Manual de instruções 1

Certificado de garantia 1

7. Funções

	Função	Disco de velocidade angular constante (CAV)	Disco de velocidade linear constante (CLV)	Discos CDV	Discos CD
Funções básicas	Reprodução unilateral Pausa Parada	SIM SIM SIM	SIM SIM SIM	SIM SIM SIM	SIM SIM SIM
Busca	Avanço e retrocesso rápido Supressão de capítulo/faixa Busca direta de capítulo/número de faixa Busca de número de quadro Busca de número horário Busca de tempo absoluto	SIM SIM SIM SIM NÃO NÃO	SIM SIM SIM NÃO SIM NÃO	SIM SIM SIM NÃO SIM NÃO	SIM SIM SIM NÃO SIM SIM
Programação	Reprodução de programa de capítulo/faixa Correção de programa	SIM SIM	SIM SIM	SIM SIM	SIM SIM
Repetição	Repetição entre dois pontos Repetição de memória Repetição de capítulo/faixa Repetição unilateral Repetição de programa Repetição em ordem aleatória Repetição programada em ordem aleatória	SIM SIM SIM SIM SIM SIM*1 SIM	SIM SIM SIM SIM SIM SIM*1 SIM	SIM SIM SIM SIM SIM SIM SIM	SIM SIM SIM SIM SIM SIM SIM
Indicação horária	Indicação de tempo decorrido Indicação de tempo absoluto Indicação de tempo restante na faixa Indicação de tempo restante total Número total de faixas	NÃO SIM*1 NÃO SIM*1 SIM*1	SIM NÃO NÃO SIM*1 SIM*1	SIM NÃO SIM SIM SIM	SIM SIM SIM SIM SIM
Outros	Edição de programação computadorizada/automática Exploração com realce parcial Exploração introdutória Contorle de nível digital Seleccção de canal de áudio (estereofónico, 1/L, 2/R)	SIM*1 NÃO SIM SIM*2 SIM	SIM*1 NÃO SIM SIM*2 SIM	SIM SIM*3 SIM*4 SIM SIM	SIM SIM NÃO SIM SIM

*1 Somente discos com tabela de conteúdo (TOC)

*2 Possível somente com discos com faixas sonoras digitais

*3 Somente para a parte de áudio

*4 Somente para a parte de vídeo

OBSERVAÇÃO:

Desenho e especificações sujeitos a alterações sem aviso prévio devido a melhoramentos.

RECURSOS DO REPRODUTOR DE DISCOS DIGITAIS

- Indicação, indicação de calendário musical
- Exploração introdutória, exploração com realce parcial, conexão directa a disco compacto digital sonoro, controlo de nível digital, reprodução em ordem aleatória, reprodução programada em ordem aleatória e edição/montagem de programação automática/computadorizada
- Som digital para discos laser audiovisuais (LaserVision)
- Função de última memória

Publicado por Pioneer Electronic Corporation.
"Copyright" © 1993 Pioneer Electronic Corporation.
Todos os direitos reservados.

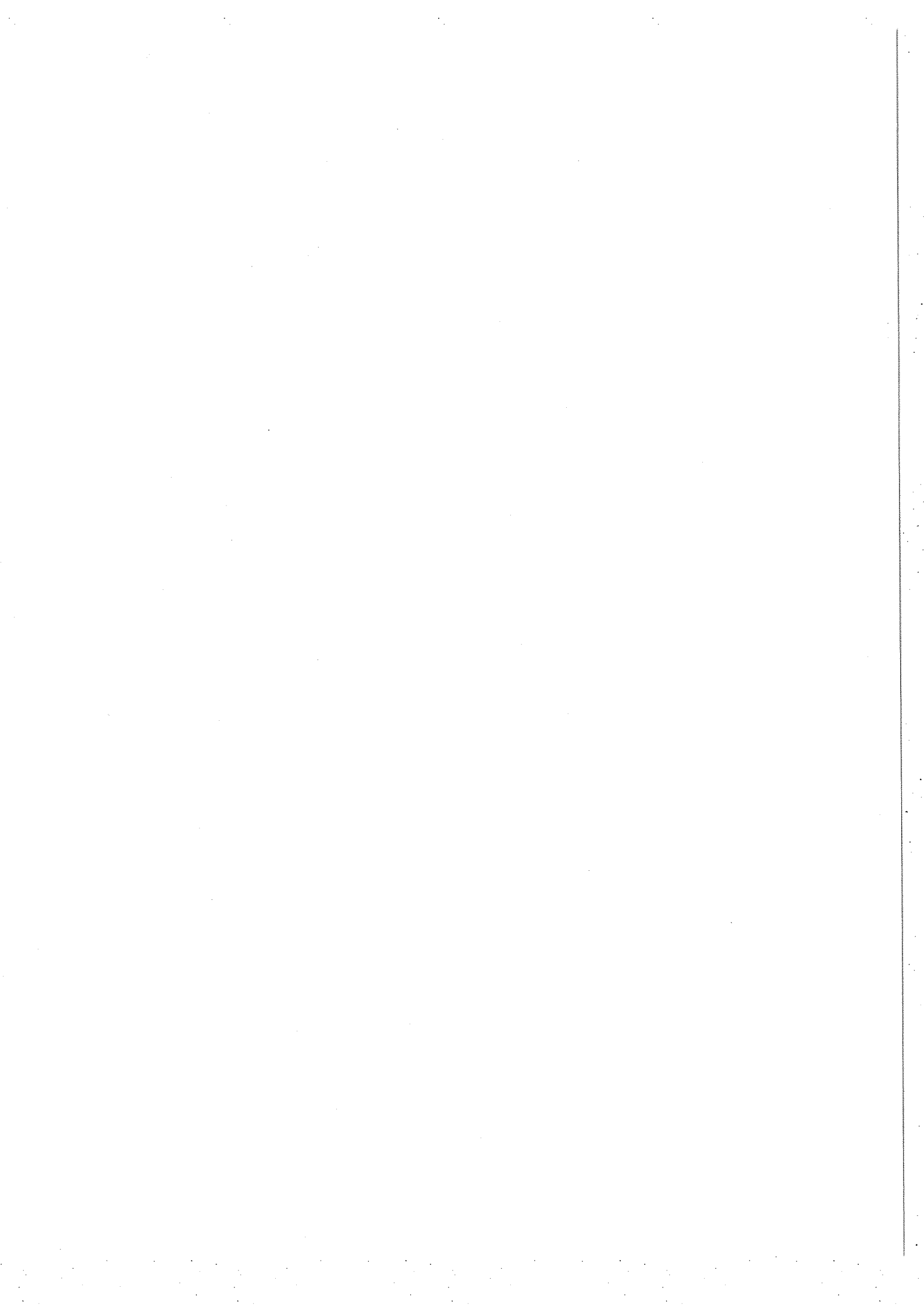

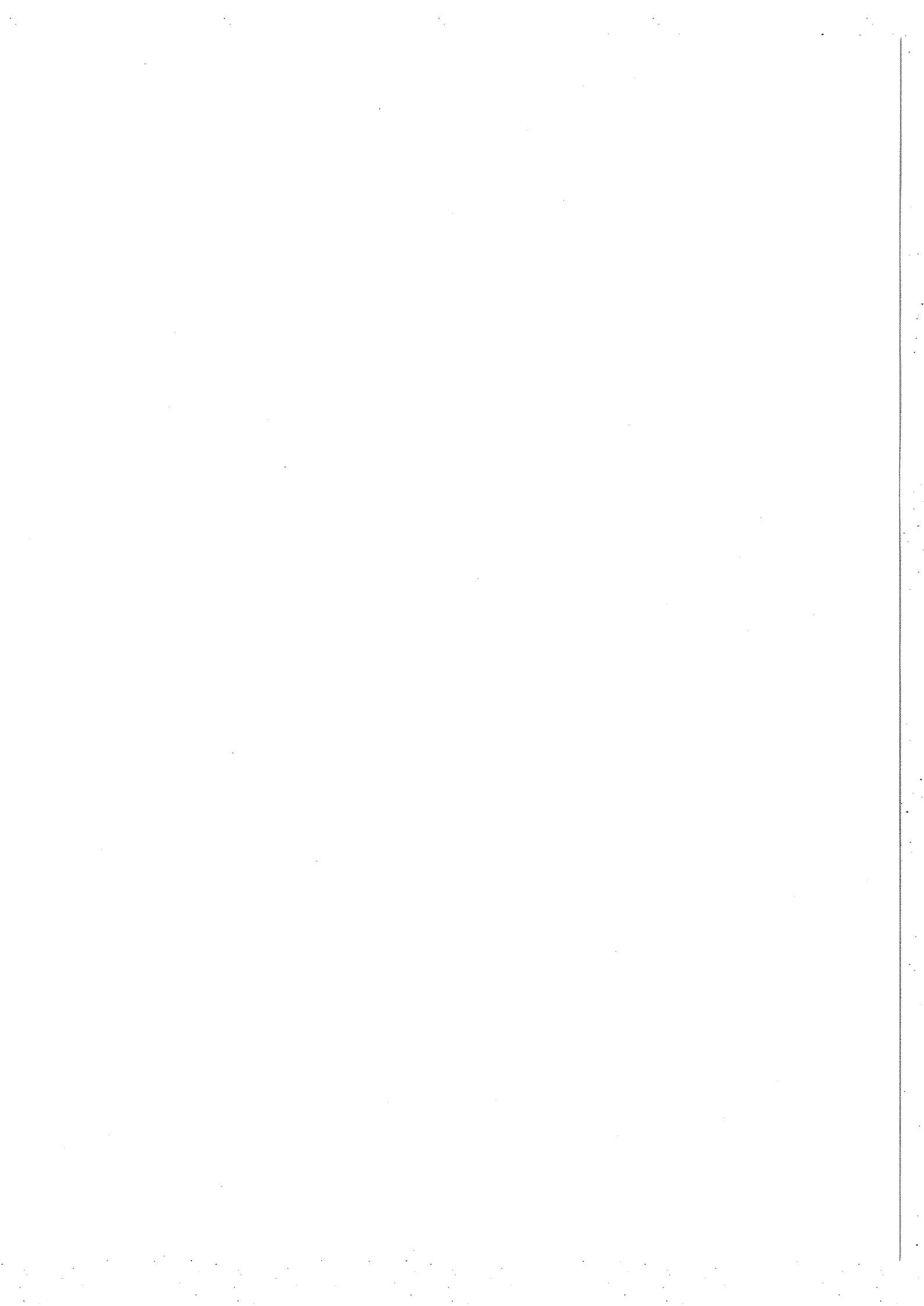

Published by Pioneer Electronic Corporation.
Copyright © 1993 Pioneer Electronic Corporation.
All rights reserved.

LaserDisc is a trademark of Pioneer Electronic Corporation.

PIONEER ELECTRONIC CORPORATION 4-1, Meguro 1-Chome, Meguro-ku, Tokyo 153, Japan
PIONEER ELECTRONICS [USA] INC. 2265 East 220th Street, Long Beach, California 90810, U.S.A.
P.O. BOX 1720, Long Beach, California 90801, U.S.A.
PIONEER ELECTRONICS OF CANADA, INC. 300 Allstate Parkway Markham, Ontario L3R 0P2, Canada
PIONEER ELECTRONIC [EUROPE] N.V. Haven 1087 Keetberglaan 1, 9120 Melsele, Belgium, TEL: 03/750.05.11
PIONEER ELECTRONICS AUSTRALIA PTY. LTD. 178-184 Boundary Road, Braeside, Victoria 3195, Australia, TEL: [03] 580-9911