



**LaserDisc**

**Operating Instructions  
Mode d'emploi  
Bedienungsanleitung  
Istruzioni per l'uso**

DVD LD PLAYER  
LECTEUR DE DVD LD  
DVD-LD-PLAYER  
LETTORE PER DVD E LD

**DVL-909**

**PAL / NTSC**

**English**

**Français**

**Deutsch**

**Italiano**



**IMPORTANT**



The lightning flash with arrowhead, within an equilateral triangle, is intended to alert the user to the presence of uninsulated "dangerous voltage" within the product's enclosure that may be of sufficient magnitude to constitute a risk of electric shock to persons.

**CAUTION  
RISK OF ELECTRIC SHOCK  
DO NOT OPEN**

**CAUTION:  
TO PREVENT THE RISK OF ELECTRIC SHOCK, DO NOT REMOVE COVER (OR BACK). NO USER-SERVICEABLE PARTS INSIDE. REFER SERVICING TO QUALIFIED SERVICE PERSONNEL.**



The exclamation point within an equilateral triangle is intended to alert the user to the presence of important operating and maintenance (servicing) instructions in the literature accompanying the appliance.

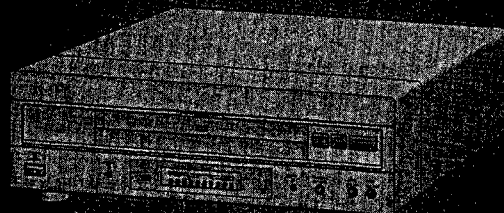

## IMPORTANT

### FOR USE IN THE UNITED KINGDOM

The wires in this mains lead are coloured in accordance with the following code:

Blue : Neutral  
Brown : Live

If the plug provided is unsuitable for your socket outlets, the plug must be cut off and a suitable plug fitted.

The cut-off plug should be disposed of and must not be inserted into any 13 amp socket as this can result in electric shock. The plug or adaptor or the distribution panel should be provided with a 5 amp fuse. As the colours of the wires in the mains lead of this appliance may not correspond with coloured markings identifying the terminals in your plug, proceed as follows:

The wire which is coloured blue must be connected to the terminal which is marked with the letter N or coloured black.

The wire which is coloured brown must be connected to the terminal which is marked with the letter L or coloured red.

Do not connect either wire to the earth terminal of a three-pin plug.

#### NOTE

After replacing or changing a fuse, the fuse cover in the plug must be replaced with a fuse cover which corresponds to the colour of the insert in the base of the plug or the word that is embossed on the base of the plug, and the appliance must not be used without a fuse cover. If lost, replacement fuse covers can be obtained from your dealer.

This appliance is rated at 13 amps.  
Only 5A fuses approved by B.S.I. or A.S.T.A. to B.S.1362 should be used.

## IMPORTANT

### CAUTION

This product contains a laser diode of higher class than 1. To ensure contained safety, do not remove any covers or attempt to gain access to the inside of the product. Refer all servicing to qualified personnel.

### The following caution label appear on your player.

Location: On the rear panel of the player.

CLASS 1  
LASER PRODUCT

**CAUTION** : VISIBLE AND INVISIBLE LASER RADIATION WHEN OPEN.  
AVOID EXPOSURE TO BEAM.

**VORSICHT** : SICHTBARE UND UNSICHTBARE LASERSTRAHLUNG, WENN ABDECKUNG GEÖFFNET NICHT DEM STRAHL AUSSETZEN!

**ADVARSEL** : SYNLIG OG USYNLIG LASERSTRÅLING VED ÅBNING  
UNDGÅ UDSÆTTELSE FOR STRÅLING.

**VARNING** : SYNLIG OCH OSYNLIG LASERSTRÅLNING NÄR DENNA  
DEL ÄR ÖPPNAD BETRakta EJ STRÅLEN.

**VARO!** : AVATTAESSA ALTISTUT NÄKYVÄ JA NÄKYMÄTTÖMÄLLE  
LASERSATEIL YLLE. ÄLÄ KATSO SÄTEESSEN.

VRW1699

## IMPORTANT

### ATTENTION

Ce produit renferme une diode à laser d'une catégorie supérieure à 1. Pour garantir une sécurité constante, ne pas retirer les couvercles ni essayer d'accéder à l'intérieur de l'appareil.

Pour toute réparation, s'adresser à un personnel qualifié.

### La note suivantes se trouvent sur votre lecteur.

Emplacement: Sur le panneau arrière du lecteur

CLASS 1  
LASER PRODUCT

**CAUTION** : VISIBLE AND INVISIBLE LASER RADIATION WHEN OPEN.  
AVOID EXPOSURE TO BEAM.

**VORSICHT** : SICHTBARE UND UNSICHTBARE LASERSTRAHLUNG, WENN ABDECKUNG GEÖFFNET NICHT DEM STRAHL AUSSETZEN!

**ADVARSEL** : SYNLIG OG USYNLIG LASERSTRÅLING VED ÅBNING  
UNDGÅ UDSÆTTELSE FOR STRÅLING.

**VARNING** : SYNLIG OCH OSYNLIG LASERSTRÅLNING NÄR DENNA  
DEL ÄR ÖPPNAD BETRakta EJ STRÅLEN.

**VARO!** : AVATTAESSA ALTISTUT NÄKYVÄ JA NÄKYMÄTTÖMÄLLE  
LASERSATEIL YLLE. ÄLÄ KATSO SÄTEESSEN.

VRW1699

"This product complies with the Low Voltage Directive(73/23/EEC), EMC Directives(89/336/EEC,92/31/EEC) and CE Marking Directive (93/68/EEC)."

Ce produit est conforme à la directive relative aux appareils basse tension (73/23/CEE), aux directives relatives à la compatibilité électromagnétique (89/336/CEE,92/31/CEE) et à la directive CE relative aux marquages (93/68/CEE).

**WARNING:** TO PREVENT FIRE OR SHOCK HAZARD, DO NOT EXPOSE THIS APPLIANCE TO RAIN OR MOISTURE.

Thank you for buying this Pioneer product.

Please read through these operating instructions so you will know how to operate your model properly. After you have finished reading the instructions, put them away in a safe place for future reference.

In some countries or regions, the shape of the power plug and power outlet may sometimes differ from that shown in the explanatory drawings. However, the method of connecting and operating the unit is the same.

**ATTENTION:** AFIN DE PREVENIR TOUT RISQUE DE CHOC ELECTRIQUE OU D'INCENDIE, NE PAS EXPOSER CET APPAREIL A L'HUMIDITE NI A LA PLUIE.

Nous vous remercions d'avoir porté votre choix sur ce produit Pioneer.

Nous vous suggérons de lire attentivement ce mode d'emploi, ce qui vous permettra d'utiliser l'appareil dans les meilleures conditions. Cela fait, conservez ce document à portée de la main pour pouvoir vous y référer ultérieurement.

Dans certains pays ou certaines régions, la forme de la fiche d'alimentation et de la prise d'alimentation peut différer de celle qui figure sur les schémas, mais les branchements et le fonctionnement de l'appareil restent les mêmes.

## WICHTIG

### VORSICHT

Dieses Gerät enthält eine Laserdiode mit einer höheren Klasse als 1. Um einen stets sicheren Betrieb zu gewährleisten, weder irgendwelche Abdeckungen entfernen, noch versuchen, sich zum Geräteinneren Zugang zu verschaffen.

Alle Wartungsarbeiten sollten qualifiziertem Kundendienstpersonal überlassen werden.

### Die folgenden Warnungsetiketten sind am Bildplatten-spieler angebracht.

Stelle: An der Rückseite des Gerätes

CLASS 1  
LASER PRODUCT

**CAUTION** : VISIBLE AND INVISIBLE LASER RADIATION WHEN OPEN.  
: AVOID EXPOSURE TO BEAM.

**VORSICHT** : SICHTBARE UND UNSICHTBARE LASERSTRAHLUNG, WENN  
: ABDECKUNG GEÖFFNET NICHT DEM STRAHL AUSSETZEN!

**ADVARSEL** : SYNLIG OG USYNLIG LASERSTRÅLING VED ÅBNING  
: UNGÅ UDSÆTTELSE FOR STRÅLING.

**VARNING** : SYNLIG OCH OSYNLIG LASERSTRÅLNING NÄR DENNA  
: DEL ÄR ÖPPNAD BETRakta EJ STRÅLEN.

**VARO!** : AVATTAESSA ALTISTUT NÄKYVÄ JA NÄKYMÄTTÖMÄLLE  
: LASERSATEIL YLLE. ÄLÄ KATSO SÄTEESEN. VRW1699

*Dieses Produkt entspricht den Niederspannungsrichtlinien(73/23/EC), EMV-Richtlinien (89/336/EEC, 92/31/EEC) und den CE-Markierungsrichtlinien (93/68/EEC).*

**WARNUNG:** UM EINEN BRAND ODER STROMSCHLAG ZU VERMEIDEN, DIESES GERÄT NICHT REGEN ODER FEUCHTIGKEIT AUSSETZEN.

Wir danken Ihnen für den Kauf dieses Pioneer-Produkts. Lesen Sie sich bitte diese Bedienungsanleitung durch. Dann wissen Sie, wie Sie Ihr Gerät richtig bedienen. Bewahren Sie sie an einem sicheren Platz auf, um auch zukünftig nachschlagen zu können.

In manchen Ländern oder Verkaufsgebieten weichen die Ausführungen von Netzstecker oder Netzsteckdose u.U. von den in den Abbildungen gezeigten ab; die Anschluß- und Bedienungsverfahren des Gerätes sind jedoch gleich.

## IMPORTANTE

### PRECAUZIONE

Questo prodotto contiene un diodo al laser di classe superiore alla classe1. Per motivi di sicurezza, non smontare i coperchi e non procedere ad interventi sulle parti interne.

Per qualsiasi riparazione rivolgersi a personale qualificato.

### La nota seguente si trova.

Ubicazione: Sul pannello posteriore del lettore

CLASS 1  
LASER PRODUCT

**CAUTION** : VISIBLE AND INVISIBLE LASER RADIATION WHEN OPEN.  
: AVOID EXPOSURE TO BEAM.

**VORSICHT** : SICHTBARE UND UNSICHTBARE LASERSTRAHLUNG, WENN  
: ABDECKUNG GEÖFFNET NICHT DEM STRAHL AUSSETZEN!

**ADVARSEL** : SYNLIG OG USYNLIG LASERSTRÅLING VED ÅBNING  
: UNGÅ UDSÆTTELSE FOR STRÅLING.

**VARNING** : SYNLIG OCH OSYNLIG LASERSTRÅLNING NÄR DENNA  
: DEL ÄR ÖPPNAD BETRakta EJ STRÅLEN.

**VARO!** : AVATTAESSA ALTISTUT NÄKYVÄ JA NÄKYMÄTTÖMÄLLE  
: LASERSATEIL YLLE. ÄLÄ KATSO SÄTEESEN. VRW1699

*Questo prodotto è conforme alla direttiva sul basso voltaggio (73/23/CEE), alle direttive EMC (89/336/CEE,92/31/CEE) e alla direttiva sul marchio CE (93/68/CEE).*

**AVVERTENZA:** PER EVITARE IL RISCHIO DI FIAMME O SCOSSE ELETTRICHE, NON ESPORRE QUESTO APPARECCHIO ALLA PIOGGIA O ALL 'UMIDITÀ

Grazie per aver acquistato questo prodotto Pioneer. Leggere attentamente questo manuale di istruzioni per familiarizzarsi con l'uso dell'apparecchio. Conservare poi il manuale per ogni eventuale futuro riferimento.

I modelli disponibili in alcuni paesi o regioni possono avere la forma della spina del cavo d'alimentazione e della presa ausiliaria di corrente diversa da quella mostrata nelle illustrazioni, ma il loro modo di collegamento e funzionamento è lo stesso.

## PAL/NTSC SYSTEM SWITCHING

### TV SYSTEM switch

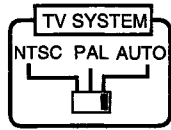

Use this switch to change mode according to the type of TV and disc to be used.

Video output changes as follows according to the playback disc's recorded format.

Disc		Output format		
Type	Format	Position of TV SYSTEM switch		
		NTSC	PAL	AUTO
Video CD	NTSC	NTSC	MOD. PAL	NTSC
	PAL	NTSC	PAL	PAL
DVD	NTSC	NTSC	MOD. PAL	NTSC
	PAL	—	PAL	PAL
LD	NTSC	NTSC	MOD. PAL	NTSC
	PAL	—	PAL	PAL
CD, No disc		NTSC	PAL	NTSC or PAL
Stop mode		NTSC	PAL	NTSC or PAL

1. NTSC → PAL, PAL → NTSC conversion is possible on Video CDs.
2. NTSC/PAL conversion is not possible on DVDs.
3. When the TV SYSTEM switch is set to the AUTO position, the disc's format will be output as is.  
When a CD or disc is not loaded, the previous video output format will be selected.

About MOD. (Modulation) PAL

- **\*SHRINK**  
Most models of the newly developed outboard PAL TV system detect 50Hz(PAL)/60Hz(NTSC) and automatically switch vertical amplitude, resulting in a display without vertical shrinkage.
- If your PAL TV does not have a V-Hold control, you may not be able to view NTSC disc because the picture may roll. If the TV has V-Hold control, adjust it until the picture stops rolling. On some TVs, the picture may shrink vertically, leaving black bands at the top and bottom of the screen. This is not a malfunction; it is caused by the NTSC → PAL conversion.

This product incorporates copyright protection technology that is protected by method claims of certain U.S. patents and other intellectual property rights owned by Macrovision Corporation and other rights owners. Use of this copyright protection technology must be authorized by Macrovision Corporation, and is intended for home and other limited viewing uses only unless otherwise authorized by Macrovision Corporation. Reverse engineering or disassembly is prohibited.

## COMMUTATION ENTRE PAL ET NTSC

### Commutateur TV SYSTEM

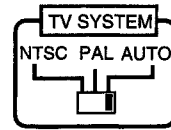

Utilisez ce commutateur pour choisir le mode de fonctionnement en tenant compte du type de téléviseur et du type de disque utilisés.

La sortie vidéo change de la manière indiquée dans le tableau selon le format d'enregistrement du disque.

Disque		Format de sortie		
Type	Format	Position du commutateur TV SYSTEM		
		NTSC	PAL	AUTO
VIDEO CD	NTSC	NTSC	PAL MOD.	NTSC
	PAL	NTSC	PAL	PAL
DVD	NTSC	NTSC	PAL MOD.	NTSC
	PAL	—	PAL	PAL
LD	NTSC	NTSC	PAL MOD.	NTSC
	PAL	—	PAL	PAL
CD Absence de disque		NTSC	PAL	NTSC ou PAL
Arrêt		NTSC	PAL	NTSC ou PAL

1. La conversion NTSC → PAL, ou PAL → NTSC, est possible avec les VIDEO CD.
2. La conversion NTSC/PAL n'est pas possible avec les DVD.
3. Lorsque le commutateur TV SYSTEM est sur la position AUTO, le format de sortie est inchangé.  
Si le lecteur contient un CD ou ne contient aucun disque, c'est le format vidéo précédemment utilisé qui est retenu.

Quelques mots sur PAL MOD. (Modulation)

- **\*Retrécissement**  
La plupart des modèles récents de téléviseur au standard PAL sont capables de distinguer 50 Hz (PAL) et 60 Hz (NTSC) et de changer les caractéristiques verticales de l'image de manière à supprimer son retrécissement.
- Si le téléviseur PAL n'est pas pourvu d'une commande de réglage du balayage vertical, il peut se faire que le visionnement de l'enregistrement NTSC soit impossible en raison du défilement de l'image. Si le téléviseur possède un moyen de réglage du balayage vertical, agissez sur cette commande de manière à interrompre le défilement de l'image. Certains téléviseurs peuvent donner une image légèrement réduite dans le sens de la hauteur, une bande noire apparaissant alors en haut et en bas de l'image. Cela ne traduit pas un défaut de fonctionnement mais résulte de la conversion de l'enregistrement NTSC requise pour son visionnement sur un téléviseur PAL.

Cet appareil fait appel à divers circuits et principes destinés à interdire la piraterie des œuvres protégées par des droits d'auteurs, circuits et principes qui sont couverts aux Etats-Unis soit par des brevets détenus par Macrovision Corporation et d'autres sociétés, soit par d'autres formes de propriété intellectuelle appartenant également à Macrovision et à d'autres sociétés. L'utilisation de la technologie visant à la protection des droits d'auteur doit être autorisée par Macrovision Corporation, et doit être limitée à des fins domestiques, ou similaires, sauf accord préalable de Macrovision Corporation. La rétro-technique et le désassemblage sont proscrits.

## PAL/NTSC-SYSTEM-UMSCHALTUNG

### TV-SYSTEM-Schalter

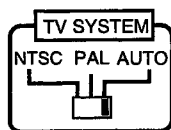

Mit diesem Schalter kann die Betriebsart gemäß verwendetem Fernsehgerät- und Disc-Typ umgeschaltet werden.

Der Video-Ausgang ändert sich je nach Aufzeichnungsformat der Wiedergabe-Disc wie folgt.

Disc		Ausgabeformat		
Typ	Format	Position des TV SYSTEM-Schalters		
		NTSC	PAL	AUTO
Video CD	NTSC	NTSC	MOD, PAL	NTSC
	PAL	NTSC	PAL	PAL
DVD	NTSC	NTSC	MOD, PAL	NTSC
	PAL	—	PAL	PAL
LD	NTSC	NTSC	MOD, PAL	NTSC
	PAL	—	PAL	PAL
CD, Keine Disc		NTSC	PAL	NTSC oder PAL
Stop-Modus		NTSC	PAL	NTSC oder PAL

1. NTSC → PAL-, PAL → NTSC-Umwandlung ist bei Video-CDs möglich.
2. NTSC/PAL-Umwandlung ist bei DVDs nicht möglich.
3. Bei Einstellung des TV SYSTEM-Schalters auf die Position AUTO wird das Disc-Format unverändert ausgegeben. Wenn keine CD oder Disc geladen ist, wird das vorige Video-Ausgabeformat gewählt.

Informationen zu MOD, (Modulation) PAL

- **\*SHRINK**  
Die meisten Modelle des neu entwickelten Countdown-PAL-TV-Systems erkennen 50 Hz (PAL)/60 Hz (NTSC) und stellen die vertikale Amplitude automatisch richtig ein, so daß das Bild keine vertikale Schrumpfung aufweist.
- Falls Ihr PAL-Fernsehgerät keinen V-Hold-Regler besitzt, können NTSC-Discs unter Umständen nicht betrachtet werden, weil das Bild durchrollen kann. Falls das Fernsehgerät einen V-Hold-Regler besitzt, diesen so einstellen, daß das Bild nicht mehr durchläuft. Bei gewissen Fernsehgeräten kann das Bild vertikal schrumpfen, so daß schwarze Bänder an der Ober- und Unterseite des Schirms zurückbleiben. Dies ist kein Anzeichen für eine Funktionsstörung; dies ist durch die NTSC → PAL-Umwandlung verursacht.

Dieses Produkt beinhaltet urheberrechtlich geschützte Technologie gemäß Verfahrensansprüchen bestimmter US-Patente und anderer Rechte geistigen Eigentums im Besitz der Macrovision Corporation und anderer Rechtsinhaber. Gebrauch dieser urheberrechtlich geschützten Technologie muß von Macrovision Corporation autorisiert werden, und ist nur auf Heimanwendungen und andere begrenzte Anwendungen beschränkt, sofern nicht eine spezielle Genehmigung der Macrovision Corporation eingeholt worden ist. Nachbau und Zerlegung verboten.

## COMMUTAZIONE FRA I SISTEMI PAL E NTSC

### Interruttore del sistema TV (TV SYSTEM)

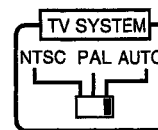

Questo interruttore serve a modificare la modalità televisiva a seconda del tipo di televisore e di disco usati.

L'uscita video cambia nel modo seguente in relazione al formato di registrazione del disco.

Disco		Formato di uscita		
Tipo	Formato	Posizione dell'interruttore TV SYSTEM		
		NTSC	PAL	AUTO
Video CD	NTSC	NTSC	MOD. PAL	NTSC
	PAL	NTSC	PAL	PAL
DVD	NTSC	NTSC	MOD. PAL	NTSC
	PAL	—	PAL	PAL
LD	NTSC	NTSC	MOD. PAL	NTSC
	PAL	—	PAL	PAL
CD, o nessun disco		NTSC	PAL	NTSC o PAL
Modalità di arresto		NTSC	PAL	NTSC o PAL

1. La conversione NTSC→PAL o PAL→NTSC è possibile solo sui compact disc con video.
2. Sui DVD la conversione da NTSC a PAL o viceversa non è possibile.
3. Se l'interruttore TV SYSTEM si trova sulla posizione AUTO, il formato del disco viene emesso nella situazione in cui è. Se nell'apparecchio è presente un compact disc, o non è presente alcun disco, viene selezionato il formato di uscita del video visionato per ultimo.

Note sulla modulazione (MOD.) PAL

- **\*Contrazione**  
La maggior parte dei modelli di televisori di sistema PAL di nuova fabbricazione individuano la frequenza della corrente di alimentazione (50 Hz per PAL e 60 Hz per NTSC), e provvedono automaticamente a commutare l'ampiezza verticale, con il risultato che sullo schermo non si verifica alcuna contrazione verticale.
- Se il televisore PAL utilizzato non dispone di un comando per l'arresto dello scorrimento verticale (V-hold), la visione di un disco NTSC può risultare impossibile, a causa del possibile scorrimento dell'immagine. Se invece il televisore dispone del comando V-hold, regolarlo sino a quando l'immagine smette di scorrere. In certi televisori, l'immagine può contrarsi verticalmente, lasciando delle bande nere sui lati inferiore e superiore dello schermo. Non si tratta di una disfunzione, ma di un fenomeno causato dalla conversione NTSC→PAL.

Questo prodotto contiene una tecnologia di protezione dei diritti di autore, che è a sua volta protetta dal contenuto di certi brevetti americani e da altri diritti sulla proprietà intellettuale, posseduti dalla Macrovision Corporation e da altri possessori di diritti. L'uso di questa tecnologia di protezione dei diritti d'autore deve essere autorizzato dalla Macrovision Corporation, ed è inteso solamente per uso domestico, o per altri scopi limitati, ove non altrimenti autorizzato dalla Macrovision Corporation. L'uso di tecniche di inversione e lo smontaggio sono proibiti.

# SEE WHAT YOU CAN DO

## Dolby Digital\*

Connect to a Digital Surround Amp and Surround Processor for 5.1ch Dolby Digital Surround entertainment.

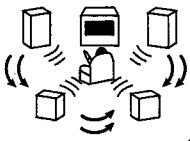

## Random Play\*

P.148

You can enjoy playback of tracks (or chapters) in random order.



## Multiple Languages\*

P.158

With discs that have multiple language soundtracks recorded on them, you can select the desired language.



## Virtual Dolby Surround

P.170  
\*\*

With Virtual Dolby Surround you can enjoy a virtual sound presence that is three dimensional, even on the stereo system you are presently using.

There may be no effect (or little effect) in some cases.



## Program Play\*

P.140

Lets you play back selected titles and chapters in any desired order.



## Parental Level\*

P.82

Lets you select a "parental level" (user restriction level) to prevent children from viewing undesirable material.

## GUI Operation

P.74

While viewing Pioneer's original GUI on-screen displays, you can perform operations by remote control. Even if there is no menu recorded on a disc, you can still perform GUI operation with the menu provided by the player.

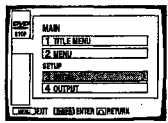

## Multi-Aspect\*

P.152

You can select between Regular, Wide, and Letter Box display formats.



## PBC Video CD Compatibility

P.130

Ready to play Video CDs (Version 2.0) with PBC (Play Back Control). Two types of playback are possible depending on the disc.

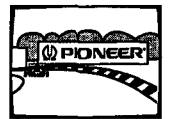

## Continuous Play of Both Sides of LDs\*

P.20

You can enjoy continuous playback of both sides of a laserdisc.



## Cinema Mode & Animation Mode\*

P.66

Lets you select the ideal picture quality for watching movies and animation movies.



## High-Quality Circuit

P.70

(LD only)

- 3 Line Digital Comb Filter: Eliminates annoying dot crawl and colour bleed.
- Noise Reduction: Reduces noise in both colour and luminance signal on PAL and NTSC.

## Last Memory Play\*

P.28

If you stop video playback, this lets you resume play back from where it was stopped.



## Condition Memory

P.56

Records and automatically recalls settings for DVDs you often watch.

- Multi-Aspect
- Cinema Mode/Animation Mode
- Multilingual Subtitles
- Multiple Languages
- Location

## Power On Demo Display

Switching ON the Power On Display provides a wide range of indications.

press the power switch while pressing the ►►►► button.

Press any button to cancel the demo indications.

## Still Frame, Single Frame Advance\*

P.46

You can view still frames, and advance one frame at a time.



## Multilingual Subtitles\*

P.60

You can select a desired subtitle language when watching movies and other videos.

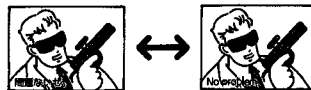

## Repeat Play\*

P.44

Wide range of Repeat Play possibilities.



## Multi-Angle\*

P.62

Lets you view scenes from different camera angles.

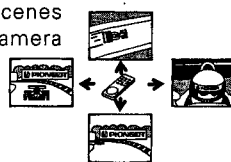

\* This mark indicates this may not be possible with certain discs.

\*\*SRS Labs, Inc.'s TruSurround system **TruSurround** with SRS symbol has been adopted as virtual technology.

TruSurround is a trademark of SRS Labs, Inc. SRS and the SRS symbol are registered trademarks of SRS Labs, Inc. in the United States and selected foreign countries.

TruSurround is incorporated under license from SRS Labs, Inc.

Permission for use of TruSurround technology has been registered through SRS Labs, Inc.

## DISC TYPES COMPATIBLE WITH THIS UNIT

### This player is DVD, LD, CD, and Video CD compatible.

The marks shown on the right are found on disc labels or on disc jackets.



- This player can play all discs bearing the marks on the right without the need for an adaptor.
- To prevent malfunction, do not use an 8 cm adaptor (for CDs).

### This unit is NTSC/PAL compatible (TV color system).

You cannot use discs other than those shown on the right.

\* During DVD playback, data transfer is at 4.7 Mbit per second.

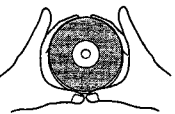
## Handling the discs

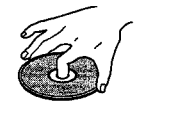
	LD	DVD, CD, etc.
<b>Holding with both hands</b>		
<b>Holding with one hand</b>		

## Disc Table

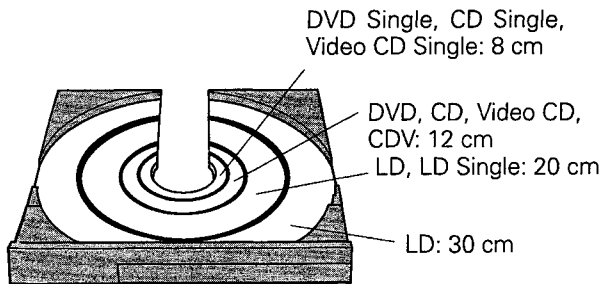







### NOTE:

You cannot play DVDs that do not bear the Region No. (refer to terminology on page 127) indicated on the player.

### Discs other than those mentioned at right cannot be played.

To prevent damage to the player, do not play a disc type other than those above.

(E.g.) DVD audio, CD-ROM, LD-ROM, DVD-ROM, High Definition LD etc.

Types of playable discs and their marks	Diameter/Playable sides	Playback time
	12 cm / single-sided	1 layer 2 layers 133 min.* 242 min.*
	12 cm / double-sided	1 layer 2 layers 266 min.* 484 min.*
	8 cm / single-sided	1 layer 2 layers 41 min.* 75 min.*
	8 cm / double-sided	1 layer 2 layers 82 min.* 150 min.*
	12 cm /single-sided	Digital audio Digital video (MPEG 1) Max. 74 minutes
	VIDEO CD single 8 cm /single-sided	Digital audio Digital video (MPEG 1) Max. 20 minutes
	12 cm / single-sided	Max. 74 minutes
	CD single 8 cm / single-sided	Max. 20 minutes
	12 cm / single-sided	Digital audio (max. 20 min.) (Audio part) Digital audio + video (max. 5 min.) (Video part)
	VSD (Video Single Disc)	Digital audio + video (max. 5 min.) (Video part) In these operating instructions, the VSD is treated as a kind of CDV.
    	LD 30 cm	CAV 1 hour on a double-sided disc CLV 1 hour on a single-sided disc (PAL only) 2 hours on a double-sided disc
	LD 20 cm	CAV 28 min. on a double-sided disc CLV 40 min. on a double-sided disc
	LD Single 20 cm	CAV 14 min. on a single-sided disc CLV 20 min. on a single-sided disc

## CE QUE VOUS POUVEZ FAIRE

### Dolby Digital\*

Relier l'appareil à un amplificateur et processeur d'ambiance pourvu de "5.1" voies de manière à profiter des possibilités offertes par Dolby Digital.

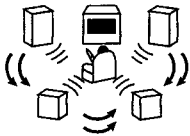

### Lecture au hasard\* P.48

Ecouter les plages musicales (ou regarder les chapitres) dans un ordre quelconque.



### Piste son en plusieurs langues\* P.58

Choisir la langue des dialogues lorsque le disque porte une piste son multivoie.

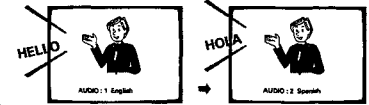

### Virtual Dolby Surround\*\* P.70

Profiter d'une ambiance sonore tridimensionnelle, sans être tenu de modifier votre installation stéréophonique existante. Dans certains cas, les effets de Virtual Dolby sont limités, voire inexistantes.



### Lecture programmée\* P.40

Programmer la lecture des titres et des chapitres dans l'ordre qui vous plaît.



### Restriction parentale\*

Définir le niveau des œuvres que vos enfants sont autorisés à voir. P.84

### Interface graphique P.74

Utiliser la télécommande pour définir les conditions de fonctionnement en vous servant de l'interface graphique utilisateur. Même si le disque, lui, n'affiche aucun menu, vous pouvez employer l'interface graphique et les menus affichés par le lecteur.

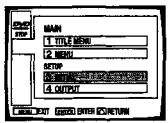

### Format d'affichage\* P.52

Choisir le format d'affichage qui vous semble le plus naturel: normal, allongé, large.



### Compatibilité VIDEO CD P.30

Regarder un disque VIDEO CD (version 2.0) et utiliser le système "Play Back Control". Deux types de lecture sont possibles selon le disque.



### Lecture enchaînée des deux faces du LD\*

Vous pouvez regarder un film sans interruption due au passage de la face A à la face B. P.20



### Mode Cinéma et mode Dessin animé\* P.66

Choisir les conditions de fonctionnement pour que les images des films ou des dessins animés soient aussi bonnes que possible.



### Circuit Haute Qualité P.170

(uniquement pour LD)  
 • 3 Filtre peigne numérique: Suppression des glissements et des bavures de couleurs.  
 • Réduction de bruit: Réduction du bruit des signaux de chrominance et de luminance des standards PAL et NTSC.

### Reprise de la dernière scène\*

Arrêter la lecture d'un disque et la reprendre ultérieurement à partir de la même scène. P.28



### Mémoire de fonctionnement P.56

Définir les conditions de lecture des DVD que vous regardez fréquemment, les mettre en mémoire et les rappeler le moment venu.

- Format d'affichage
- Mode Cinéma ou mode Dessin animé
- Sous-titrage
- Langue parlée
- Emplacement d'affichage

### Démonstration à la mise sous tension

Mettre en service la démonstration chaque fois que l'appareil est utilisé. Pour mettre en service la démonstration, maintenez la pression d'un doigt sur la touche >>>> et appuyez sur l'interrupteur d'alimentation. Appuyez sur une touche quelconque pour arrêter la démonstration.

### Arrêt sur image, ralenti, avance image par image\* P.46

Utiliser l'un des ces trois effets spéciaux.



### Sous-titres en plusieurs langues\* P.60

Choisir la langue dans laquelle doivent être affichés les sous-titres.

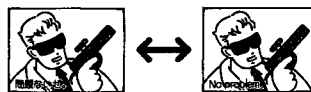

### Répétition de la lecture\* P.44

Employer l'une des nombreuses possibilités de répétition qui s'offrent à vous.



### Angle de prise de vues\* P.62

L'angle de prise de vues de la scène.

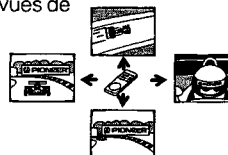

\* Cette possibilité n'est pas offerte par tous les disques.

\*\* Le système TruSurround de SRS Labs, Inc. a été adopté comme technologie virtuelle.

TruSurround est une marque de fabrique de SRS Labs, Inc. SRS et le symbole SRS sont des marques déposées de SRS Labs, Inc. aux Etats-Unis et dans certains pays étrangers. La technologie TruSurround est enregistrée sous licence de SRS Labs, Inc.



## DISQUES COMPATIBLES AVEC CET APPAREIL

### Cet appareil accepte les DVD, CD et VIDEO CD.

Les marques ci-contre sont apposées sur les disques et leur coffret ou pochette.

- Cet appareil peut, sans utilisation d'un quelconque adaptateur, procéder à la lecture de tous les disques portant l'une des marques ci-contre.
- aucun adaptateur avec les disques compacts de 8 cm.

### Cet appareil est compatible avec le standard de télévision couleur NTSC/PAL.

Il n'est pas prévu pour la lecture de disques autres que ceux mentionnés ci-contre.

\* Pendant la lecture d'un DVD, les données sont échangées à raison de 4,7 Mo par seconde.

## Manipulation des disques

	LD	DVD, CD, etc.
<b>Pour tenir un disque avec les deux mains</b>		
<b>Pour tenir un disque avec une seule main</b>		

## Plateau pour disques

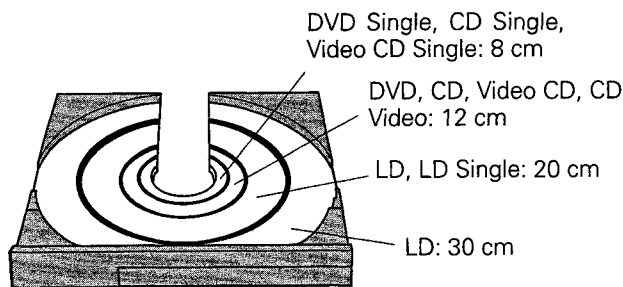

### REMARQUE:

L'appareil ne peut pas lire un DVD qui ne porte pas le numéro de région convenable, c'est-à-dire le même numéro que celui inscrit sur la face arrière de l'appareil (pour la définition du numéro de région, reportez-vous à la page 129).

### Les disques autres que ceux mentionnés ci-dessus ne sont pas compatibles avec cet appareil.

Pour éviter tout dommage, n'introduisez dans ce lecteur aucun disque autre que ceux mentionnés ci-dessus.

Par exemple, n'utilisez pas les disques suivants: DVD Audio, CD-ROM, LD-ROM, DVD-ROM, LD Haute Résolution, etc.

Types de disques acceptables	Diamètre et nombre de faces gravées	Temps de lecture		
	DVD VIDEO	Audionumérique Vidéonumérique (MPEG 2)		
	12 cm, une face	une couche deux couches	133 min. * 242 min. *	
	12 cm, deux faces	une couche deux couches	266 min. * 484 min. *	
	DVD VIDEO	Audionumérique Vidéonumérique (MPEG 2)		
	8 cm, une face	une couche deux couches	41 min.* 75 min.*	
	8 cm, deux faces	une couche deux couches	82 min.* 150 min.*	
	VIDEO CD	Audionumérique Vidéonumérique (MPEG 1) Maximum 74 minutes		
	VIDEO CD single	Audionumérique Vidéonumérique (MPEG 1) Maximum 20 minutes		
	12 cm, une face	Audionumérique Vidéonumérique (MPEG 1) Maximum 74 minutes		
	8 cm, une face	Audionumérique Vidéonumérique (MPEG 1) Maximum 20 minutes		
	CD	Maximum 74 minutes		
	CD single	Maximum 20 minutes		
	12 cm, une face	Maximum 74 minutes		
	8 cm, une face	Maximum 20 minutes		
	CDV	Audionumérique (maximum 20 minutes) (partie son) Audionumérique + vidéo (maximum 5 minutes) (partie image)		
	VSD (Video Single Disc)	Audionumérique + vidéo (maximum 5 minutes) (partie image)  Dans ce mode d'emploi, le VSD est traité comme un CDV.		
    	LD		CAV	1 heure, 2 faces
	30 cm		CLV	1 heure pour un disque gravé sur une face (PAL uniquement)
	LD		CAV	28 minutes, 2 faces
			CLV	40 minutes, 2 faces
	LD Single		CAV	14 minutes, une face
			CLV	20 minutes, une face

# AUSSTATTUNGSMERKMALE

## Dolby-Digital\*

Sie können einen Digital-Surround-Verstärker und einen Surround-Prozessor anschließen, um in den Genuß einer 5.1-ch-Dolby-Digital-Surround-Unterhaltung zu gelangen.

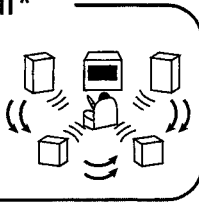

## Zufallsgesteuerte Wiedergabe\*

Sie können Titel (oder Kapitel) nach dem Zufallsprinzip abspielen lassen. P. 49



## Mehrere Sprachen\* P. 59

Bei Discs, auf denen Tonspuren in mehreren Sprachen aufgezeichnet sind, können Sie die gewünschte Sprache wählen.

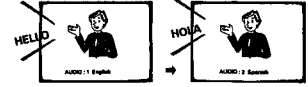

## Virtuelles Dolby-Surround\*\*

Mit virtuellem Dolby-Surround können Sie eine virtuelle Klang-Präsenz genießen, die dreidimensional ist, selbst bei der Stereo-Anlage, die Sie momentan verwenden. P. 71  
**TruSurround™**  
 with **SRS**   
 In gewissen Fällen ist kein Effekt (oder ein nur geringer Effekt) festzustellen.

## Programmgesteuerte Wiedergabe\*

Diese Funktion ermöglicht Ihnen, gewählte Titel und Kapitel in jeder beliebigen Reihenfolge abzuspielen. P. 41



## Anwender-Zugriff\* P. 86

Hiermit können Sie den Anwender-Zugriff beschränken, so daß Kinder ungewünschtes Material nicht sehen können.

## GUI-Betrieb P. 75

Unter Betrachtung der Original-GUI-On-Screen-Anzeigen von Pioneer können Sie Bedienungsschritte mit der Fernbedienung durchführen. Selbst wenn kein Menü auf einer Disc aufgezeichnet ist, können Sie dennoch GUI-Betrieb mit dem vom Player gelieferten Menü durchführen.

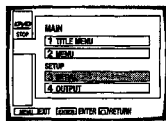

## Multi-Aspekt\* P. 53

Sie haben die Auswahl zwischen den Formaten normal, breit und Letterbox.



## PBC-Video-CD-Kompatibilität

Sie können Video-CDs (Version 2.0) mit PBC (Wiedergabe-Steuerung) abspielen. Je nach Disc sind zwei Wiedergabe-Betriebsarten möglich. P. 31



## Dauerwiedergabe beider Seiten von LDs\*

Sie können Dauerwiedergabe beider Seiten einer Laserdisc genießen. P. 21



## Kino- u. Animations-Betriebsart\*

Hiermit können Sie die ideale Bildqualität für Filme und Animationen wählen. P. 67



## Hochqualitätsschaltung

(nur LD) P. 71  
 • Digitales Netzkammfilter: Eliminiert störende Punkt-Crawl- und Farbblut-Effekte.  
 • Rauschunterdrückung: Reduziert Störungen sowohl des Farb- als auch des Luminanzsignals bei PAL- und NTSC-Systemen.

## Letztspeicher-Wiedergabe\* P. 29

Wenn Sie die Video-Wiedergabe stoppen, können Sie mit Hilfe dieser Funktion die Wiedergabe von der gestoppten Stelle ab wieder fortsetzen.



## Einstellungsspeicher P. 57

Aufzeichnung und automatischer Abruf von Einstellungen für DVDs, die Sie sich häufig ansehen.

- Multi-Aspekt
- Kino-/Animations-Betriebsart
- Mehrsprachige Untertitel
- Mehrere Sprachen
- Lage

## Einschalt-Demo-Anzeige

Diese Funktion bietet eine Vielzahl von Anzeigen. Zur Aktivierung dieser Funktion drücken Sie den Netzschalter und gleichzeitig die Taste **▶▶▶▶▶**. Drücken Sie irgendeine andere Taste, um die Demo-Anzeigen zu verlassen.

## Standbild, Einzelbild-Weiterschaltung\*

Sie können Standbilder betrachten, und jeweils um ein Vollbild weiterschalten. P. 47



## Mehrsprachige Untertitel\*

Wenn Sie sich Filme und andere Videos ansehen, können Sie eine gewünschte Untertitel-Sprache wählen. P. 61

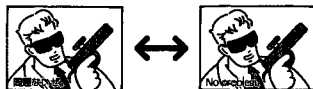

## Wiederhol-Wiedergabe\* P. 45

Ein breiter Bereich von Wiederhol-Wiedergabe-Möglichkeiten.

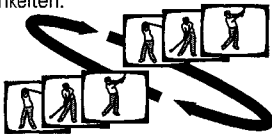

## Multi-Winkel\* P. 63

Mit dieser Funktion können Sie Szenen von verschiedenen Kamerawinkeln betrachten.

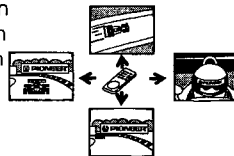

\*Dieses Zeichen bedeutet, daß dies mit gewissen Discs unter Umständen nicht möglich ist.

\*\*SRS Labs, Inc's TruSurround-System **TruSurround™** wurde als virtuelle Technologie übernommen. TruSurround ist ein Warenzeichen von SRS Labs, Inc. SRS und das SRS Symbol sind registrierte Warenzeichen von SRS Labs, Inc. in den Vereinigten Staaten und ausgewählten Staaten im Ausland. SRS Labs, Inc. hat die TruSurround Technik eintragen und lizenzieren lassen.

## MIT DIESEM GERÄT KOMPATIBLE DISC-TYPEN

**Dieser Player ist DVD-, LD-, CD- und Video-CD-kompatibel.** Die rechts gezeigten Markierungen befinden sich auf den Disc-Etiketten oder auf den Disc-Hüllen.

- Mit diesem Player können alle Discs ohne Adapter abgespielt werden, die die rechts gezeigten Markierungen tragen.
- Um eine Betriebsstörung zu vermeiden, keinen 8-cm-Adapter (für CDs) verwenden.

**Dieses Gerät ist NTSC/PAL-kompatibel (Fernseh-Farbsystem).**

Es können keine anderen die als rechts gezeigten Discs verwendet werden.

\* Während DVD-Wiedergabe erfolgt die Datenübertragung mit 4,7 MBit pro Sekunde.

## Handhabung von Discs

	LD	DVD, CD, usw.
<b>Mit beiden Händen halten</b>		
<b>Mit einer Hand halten</b>		

## Disc-Schlitten

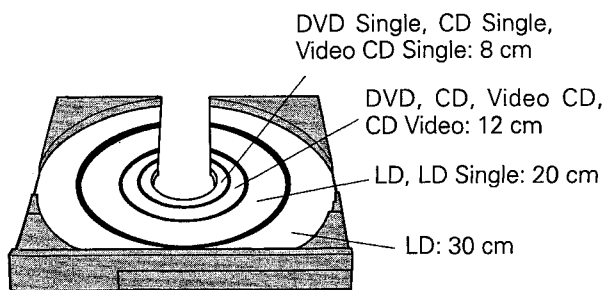

### HINWEIS:

Sie können nicht DVDs abspielen, die nicht die am Player angegebene Region-Nr. (siehe Terminologie auf Seite 131) tragen.

**Andere als die rechts angegebenen Discs können nicht abgespielt werden.**

Um eine Beschädigung des Players zu vermeiden, darf keine andere Disc als oben angegeben abgespielt werden. (Z.B.) DVD-Audio, CD-ROM, LD-ROM, DVD-ROM, High Definition LD usw.

Typen abspielbarer Discs und deren Markierungen	Durchmesser/ abspielbare Seiten	Wiedergabezeit	
	DVD-VIDEO	Digital-Audio Digital-Video (MPEG 2)	
	12 cm/einseitig	1 Schicht 2 Schichten 133 min. * 242 min. *	
	12 cm/doppelseitig	1 Schicht 2 Schichten 266 min. * 484 min. *	
	8 cm/einseitig	1 Schicht 2 Schichten 41 min.* 75 min.*	
8 cm/doppelseitig	1 Schicht 2 Schichten 82 min.* 150 min.*		
	VIDEO-CD	Digital-Audio Digital-Video (MPEG 1) Max. 74 Minuten	
	12 cm/einseitig		
	VIDEO-CD-Single	Digital-Audio Digital-Video (MPEG 1) Max. 20 Minuten	
	8 cm/einseitig		
	CD	Max. 74 Minuten	
	12 cm/einseitig		
	CD-Single	Max. 20 Minuten	
	8 cm/einseitig		
	CDV	Digital-Audio (max. 20 min) (Audio-Teil) Digital-Audio + Video (max. 5 min) (Video-Teil)	
	12 cm/einseitig		
	VSD (Video-Single-Disc)	Digital-Audio + Video (max. 5 min) (Video-Teil)  In dieser Bedienungsanleitung wird die VSD als eine Art von CDV betrachtet.	
	12 cm/einseitig		
	LD	CAV	1 Stunde auf einer doppelseitigen Disc
		CLV	1 Stunde auf einer einseitigen Disc (nur PAL) 2 Stunden auf einer doppelseitigen Disc
	30 cm	CAV	28 Minuten auf einer doppelseitigen Disc
		CLV	40 Minuten auf einer doppelseitigen Disc
	LD	CAV	14 Minuten auf einer einseitigen Disc
		CLV	20 Minuten auf einer einseitigen Disc
20 cm			

## COSA CONSENTE DI FARE IL LETTORE

### Dolby Digital\*

Per l'ascolto di musica a suono avvolgente Dolby Digital collegare l'apparecchio ad un amplificatore avvolgente digitale e ad un elaboratore digitale Dolby a 5,1 canali.

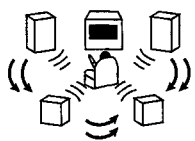

### Riproduzione casuale\* P.49

I brani (o i capitoli) possono essere riprodotti in ordine casuale.

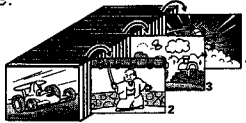

### Funzione multilingue\* P.59

Nei dischi che dispongono di colonne sonore plurilingue, si può scegliere la lingua di ascolto desiderata.

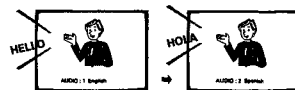

### Virtual DolbySurround \*\* P.71

Il sistema Virtual Dolby Surround (Dolby avvolgente virtuale) consente di godere di una presenza sonora tridimensionale, anche per mezzo del sistema stereo corentemente in uso. In certi casi, però, l'effetto può risultare minimo o non esistere del tutto.



### Riproduzione programmata\* P.41

Consente di riprodurre i brani o i capitoli in un qualsiasi ordine desiderato, predeterminabile.



### Funzione di livello per i genitori\* P.88

Si può selezionare un certo "livello per i genitori" (livello di restrizione all'uso, stabilito dall'utente) per impedire ai bambini la visione di materiale considerato non opportuno.

### Funzionamento "GUI" P.75

Per mezzo delle istruzioni "GUI" (Graphical User Interface = interfaccia grafica ad uso dell'utente) originali Pioneer visualizzate sullo schermo, le operazioni desiderate possono essere effettuate anche con il telecomando. Anche se il disco non contiene alcun menù le operazioni tramite interfaccia GUI possono essere effettuate sulla base del menù fornito dal lettore.

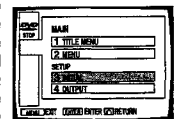

### Formato dell'immagine\* P.53

Si può scegliere fra diversi tipi di formato dell'immagine: normale, allargata, tipo lettera.



### Compatibilità con compact disc video con PBC P.31

L'apparecchio consente la riproduzione di compact disc Video (versione 2.0) dotati di comando della riproduzione (PBC = Play Back Control). A seconda del disco, sono disponibili due tipi di riproduzione.

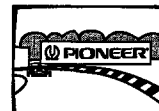

### Lettura continua dei due lati dei videodischi laser (LD)\* P.21

I due lati di un videodisco laser possono essere letti consecutivamente, uno dopo l'altro.



### Modalità tipo cinema, e cartoni animati\* P.67

Consente di selezionare la qualità ideale dell'immagine per la visione di film o di cartoni animati.



### Circuito di alta qualità P.71

(solo per i dischi LD)  
 • 3 Filtro a pettine, di linea, digitale: Elimina i noiosi piccoli movimenti dei puntini e le perdite di colore.  
 • Riduzione del rumore: Riduce i disturbi sia nel colore sia nel segnale di luminanza, per i sistemi PAL e NTSC.

### Memorizzazione dell'ultima lettura\* P.29

In caso di arresto della riproduzione, la lettura può essere ripresa dal punto in cui era stata interrotta.



### Memorizzazione della situazione P.57

Registra e richiama automaticamente le predisposizioni selezionate per ciascuno dei dischi DVD letti più di frequente.

- Formato dell'immagine
- Modalità tipo cinema o cartoni animati
- Sottotitoli plurilingue
- Multilingue
- Ubicazione

### Visualizzazione della dimostrazione all'accensione

Attivando l'apparecchio la funzione di visualizzazione all'accensione fornisce una vasta gamma di indicazioni. Per attivare la funzione di dimostrazione all'accensione, agire sul tasto di accensione mentre si tiene premuto il tasto ►►►►. Per cancellare le indicazioni dimostrative premere un tasto qualsiasi.

### Fermo immagine, ed avanzamento per singoli fotogrammi\* P.47

L'apparecchio consente la visione di immagini ferme e l'avanzamento di fotogrammi uno alla volta.



### Sottotitoli plurilingue\* P.61

Durante la visione di film, o altri programmi video, si può scegliere la lingua desiderata per i sottotitoli.

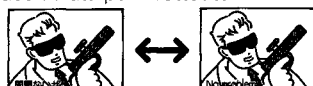

### Ripetizione della riproduzione\* P.45

L'apparecchio mette a disposizione un'ampia gamma di modalità di ripetizione della riproduzione.



### Multi-angolazione\* P.63

Consente di osservare le scene da diverse angolazioni di ripresa.

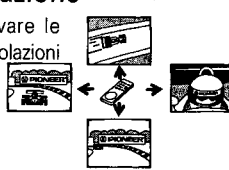

\* L'asterisco indica che questa funzione può non essere utilizzabile con certi tipi di dischi.

\*\* Questo sistema utilizza la tecnologia virtuale TruSurround della SRS Labs, Inc.. TruSurround è un marchio registrato della SRS Labs, Inc.. SRS e il simbolo SRS sono marchi registrati della SRS Labs, Inc. negli Stati Uniti e in paesi esteri selezionati. La tecnologia TruSurround è registrata sotto la licenza della SRS Labs, Inc..

## TIPI DI DISCHI COMPATIBILI CON QUESTO APPARECCHIO

**Questo apparecchio può leggere dischi video digitali (DVD), videodischi al laser (LD) e video compact disc (CD).** I vari tipi di logo indicati a destra sono riportati sulle etichette o sulle fodere dei dischi.

- Questo apparecchio può riprodurre tutti i dischi che riportano i contrassegni (logo) indicati qui a destra, senza bisogno di particolari adattatori.
- Per evitare possibili disfunzioni, non usare adattatori per compact disc (CD) da 8 cm.

**Questo apparecchio è compatibile con il sistema colore video NTSC/PAL.**

L'uso di dischi diversi da quelli indicati a destra non è possibile. \*Il trasferimento dei dati in caso di lettura di dischi tipo DVD avviene a 4,7 Mbit al secondo.

## Come tenere i dischi

	LD	DVD, CD, ecc.
<b>Se tenuti con entrambe le mani</b>		
<b>Se tenuti con una sola mano</b>		

## Piatto portadischi

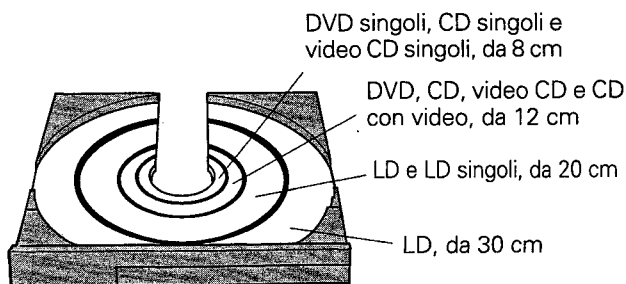

### NOTA:

La riproduzione di DVD che non portano il numero di Regione (vedere la terminologia a pag. 133) indicato sull'apparecchio non è possibile.

**Dischi diversi da quelli menzionati qui a destra non possono essere riprodotti.**

Per evitare danni al lettore non tentare di riprodurre dischi di tipo diverso da quelli elencati.

Dischi di tipo diverso sono (ad esempio): dischi DVD solo audio, CD-ROM, LD-ROM, DVD-ROM, dischi LD ad alta definizione, ecc..

Tipi di dischi riproducibili e loro logo	Diametro e lati riproducibili	Durata della riproduzione
Dischi video digitali (DVD VIDEO)  	da 12 cm, un solo lato	1 strato 2 strati  133 min. * 242 min. *
	da 12 cm, doppio lato	1 strato 2 strati  266 min. * 484 min. *
	da 8 cm, un solo lato	1 strato 2 strati  41 min. * 75 min. *
	da 8 cm, doppio lato	1 strato 2 strati  82 min. * 150 min. *
VIDEO compact disc  	VIDEO CD da 12 cm, un solo lato	Audio digitale Video digitale (MPEG 1) Massimo 74 minuti
	VIDEO CD singoli da 8 cm, un solo lato	Audio digitale Video digitale (MPEG 1) Massimo 20 minuti
CD  	CD  da 12 cm, un solo lato	Massimo 74 minuti
	CD singoli  da 8 cm, un solo lato	Massimo 20 minuti
CDV  	CDV  da 12 cm, un solo lato	Audio digitale (max 20 min.) (parte audio)  Audio + video digitali (max 5 min.) (parte video)
VSD (disco video singolo)  	VSD  da 12 cm, un solo lato	Audio + video digitali (max 5 min.) (parte video)  In questo manuale di istruzioni i dischi tipo VSD sono trattati come un tipo di CDV (video compact disc).
LD      	LD  da 30 cm	CAV 1 ora per dischi a doppia faccia  CLV 1 ora, per dischi a un solo lato (solo sistema PAL)  2 ore per dischi a doppia faccia
	LD  da 20 cm	CAV 28 min. per dischi a doppia faccia  CLV 40 min. per dischi a doppia faccia
	LD Single  da 20 cm	CAV 14 min. per dischi a lato singolo  CLV 20 min. per dischi a lato singolo

Applicable discs



**CONTENTS**

**Basic Operation (Features for great entertainment the easy way)**

	DVD	CD	LD	Video CD	
Playing LDs			●		20
Playing DVDs, CDs and Video CD's	●	●		●	22
Chapter (Track) Skip and Fast Forward/Reverse (Scan)	●	●	●	●	24
Stopping Playback & Switching Power OFF	●	●	●	●	26
Continuing Playback from where You Stopped	●		●	●	28

**Detailed Operation (Convenient, fun-to-use functions)**

Playback by Menu Selection	●			●	30
Searching for a Desired Video Scene/Audio Track Part1	●				34
Searching for a Desired Video Scene/Audio Track Part2	●	●	●	●	36
Playback in a Desired Order (Program Play)	●	●	●	●	40
Repeat Play	●	●	●	●	44
Still /Step Slow Playback	●	●	●	●	46
Random Play	●	●	●	●	48

**Setting (Settings for easy operation)**

Multi Aspect Setting for Wide Screen TV Software	●				52
Memorizing Settings for Often Viewed DVDs (Condition Memory)	●				56
Selecting Languages (Multi-Language)	●				58
Changing Audio Type		●	●	●	58
Selecting Subtitle Language (Multi-Language Subtitles)	●				60
Viewing from a Desired Camera Angle (Multi-Angle)	●				62
Viewing Information	●	●	●	●	64
Changing Picture and Sound Quality	●*	●*	●*	●*	66
Quick LD Side Changing (Quick Turn)			●		72
Selecting a desired background color	●	●	●	●	72
Outline of GUI (Graphical User Interface) Operation	●	●	●	●	74





**Set Up**

Connecting the Player	Connection example 1. To a TV with Video input				100
	Connection example 2. TV with AV connector				100
	Connection example 3. AV amplifier				102
	Connection example 4. To an amp with Dolby Digital (AC-3) inputs				104
Names and Functions	Front panel				106
	Rear panel				106
	Display Window				108
	Remote control				112





**Other Information**

Troubleshooting					114
For proper and long use					118
Terms					126
Specifications					134

\* Does not operate with certain disc functions.





TABLE DES MATIÈRES	DVD	CD	LD	Video CD	
					
<b>Opérations de base (Particularités prévues pour faciliter le dirertissement)</b>					
Lecture d'un LD			●		20
Lecture d'un DVD, CD ou Video CD ...					22
Saut des chapitres (plages musicales) et déplacement rapide dans les deux sens (Examen)	●	●	●	●	24
Arrêt de la lecture et mise en veille de l'appareil	●	●	●	●	26
Reprise de la lecture à partir d'un point d'arrêt	●	●	●	●	28
<b>Fonctionnement détaillé (Utiliser toutes les fonctions dans les meilleures conditions)</b>					
Commande de la lecture à partir d'un menu	●	●	●	●	30
Recherche d'une scène ou d'une plage musicale données Partie1	●	●	●	●	34
Recherche d'une scène ou d'une plage musicale données Partie2	●	●	●	●	36
Lecture dans un ordre donné (Lecture programmée)	●	●	●	●	40
Répétition de la lecture	●	●	●	●	44
Arrêt sur image, avance image par image, ralenti	●	●	●	●	46
Lecture au hasard	●	●	●	●	48
<b>Choix des conditions de fonctionnement (Effectuer les réglages qui simplifient l'emploi)</b>					
Choix du format d'affichage sur un grand écran	●	●	●	●	52
Mise en mémoire des réglages pour DVD (Mémoire des conditions de fonctionnement)	●	●	●	●	56
Choix de la langue (Disques multilingues)	●	●	●	●	58
Choix de la nature du signal sonore	●	●	●	●	58
Choix de la langue de sous-titres (Sous-titres multilingues)	●	●	●	●	60
Choix de l'angle de prise de vues (Prises de vues par plusieurs caméras)	●	●	●	●	62
Affichage des informations concernant le disque	●	●	●	●	64
Choix des caractéristiques de l'image et du son	●*	●*	●*	●*	66
Changement rapide de face de l'interface (quickturn)	●	●	●	●	72
Choix de la couleur de font	●	●	●	●	72
Généralités sur l'interface graphique utilisateur (IGU)	●	●	●	●	74
<b>Configuration</b>					
Raccordement du lecteur	Exemple 1 de raccordement. Téléviseur pourvu d'une entrée vidéo				100
	Exemple 2 de raccordement. Téléviseur doté d'un connecteur audio / vidéo				100
	Exemple 3 de raccordement. Amplificateur audiovisuel				102
	Exemple 4 de raccordement. Amplificateur possédant une entrée Dolby Digital (AC-3)				104
Rôle des commandes	Face avant				106
	Panneau arrière				106
	Afficheur				108
	Télécommande				112
<b>Autres informations</b>					
Guide de dépannage					115
Pour Utiliser l'appareil correctement et pendant longtemps					120
Glossaire					128
Caractéristiques techniques					134

\* Cela n'est pas possible avec certains fonctions de lecture de disque.

INHALT	DVD	CD	LD	Video CD	
					
<b>Grundlegender Betrieb (Großartige Unterhaltung dank unkomplizierten Ausstattungsmerkmalen)</b>					
Wiedergabe von LDs			●		21
Abspielen von DVDs-CDs und VIDEO-CDs	●	●		●	23
Kapitel-Sprung (Spur-Sprung) und Schnellevorlauf/Rücklauf (Scan)	●	●	●	●	25
Stoppen der Wiedergabe und Ausschalten des Geräts	●	●	●	●	27
Fortsetzen der Wiedergabe von der gestoppten Stelle	●		●	●	29
<b>Betrieb im Detail (Praktische Funktionen, die Spaß bereiten)</b>					
Wiedergabe nach Menü-Wahl	●			●	31
Suchen nach einer gewünschten Video-Szene/Audio-Spur Titel 1	●			●	35
Suchen nach einer gewünschten Video-Szene/Audio-Spur Titel 2	●			●	37
Wiedergabe in gewünschter Reihenfolge (Programmgesteuerte Wiedergabe)	●	●	●	●	41
Wiederhol-Wiedergabe	●	●	●	●	45
Standbild-/Einzelvollbild-Wiedergabe	●	●	●	●	47
Zufallsgesteuerte Wiedergabe	●	●	●	●	49
<b>Einstellung (Einstellungen für hohen Bedienungskomfort)</b>					
Multi-Aspekt-Einstellung für Breitbild-Fernseh-Software	●				53
Speichern der Anzeigen für beliebte DVDs (Einstellungsspeicher)	●				57
Wahl von Sprachen (Mehrsprachig)	●				59
Ändern des Audio-Typs		●	●	●	59
Wahl einer Untertitel-Sprache (Mehrsprachige Untertitel)	●				61
Betrachten von einem gewünschten Kamerawinkel aus (Mehrfachwinkel)	●				63
Abrufen von Informationen	●	●	●	●	65
Ändern der Bild- und Klangqualität	●*	●*	●*	●*	67
Schneller LD-seitenwechsel (Quick Turn)			●		73
Wahl einer gewünschten Hintergrundfarbe	●	●	●	●	73
Beschreibung des GUI-Betriebs (GUI= Grafische BedienungsOberfläche)	●	●	●	●	75
<b>Vorbereitung</b>					
Anschluß des Players	Anschlußbeispiel 1: An ein Fernsehgerät mit Video-Eingang				101
	Anschlußbeispiel 2: Fernsehgerät mit AV-Anschluß				101
	Anschlußbeispiel 3: AV-Verstärker				103
	Anschlußbeispiel 4: Zu einem Verstärker mit Dolby-Digital-(AC-3)-Eingang				105
Bezeichnungen und Funktionen	Frontplatte				107
	Rückwand				107
	Display				109
	Fernbedienung				113
<b>Andere Informationen</b>					
Fehlersuche					116
Richtiger Gebrauch und lange Lebensdauer					122
Terminologie					130
Technische Daten					135

\* Arbeitet bei gewissen Disc-Funktionen nicht.



INDICE	DVD	CD	LD	Video CD	
					
<b>Operazioni principali (Caratteristiche per un intrattenimento piacevole e di facile realizzazione)</b>					
Letture di videodischi al laser (LD)			●		21
Letture di dischi video digitali (DVD), di compact disc (CD) e VIDEO CD	●	●		●	23
Salto e avanzamento o retrocessione veloce (per scansione) dei capitoli (o dei brani)	●	●	●	●	25
Arresto della riproduzione e spegnimento dell'apparecchio	●	●	●	●	27
Continuazione della riproduzione dal punto in cui era stata interrotta	●		●	●	29
<b>Operazioni varie (Funzioni comode e divertenti)</b>					
Riproduzione tramite selezione dal menu	●			●	31
Ricerca di una certa scena video, o di un certo brano audio, desiderati Parte1	●			●	35
Ricerca di una certa scena video, o di un certo brano audio, desiderati Parte2	●	●	●	●	37
Riproduzione in un certo ordine desiderato (riproduzione programmata)	●	●	●	●	41
Riproduzione ripetuta	●	●	●	●	45
Fermo immagine ed avanzamento per fotogrammi	●	●	●	●	47
Riproduzione casuale	●	●	●	●	49
<b>Predisposizioni (Predisposizioni per facilitare l'uso)</b>					
Predisposizione Multi-assetti per software video per schermi allargati	●				53
Memorizzazione delle predisposizioni per dischi DVD letti molto spesso (memoria delle condizioni)	●				57
Selezione della lingua (multilingue)	●				59
Modifica del tipo dell'audio		●	●	●	59
Selezione della lingua dei sottotitoli (sottotitoli plurilingua)	●				61
Vista da una certa angolazione di ripresa (multi-angolo)	●				63
Visione di informazioni	●	●	●	●	65
Modifiche alla qualità dell'immagine e del suono	●*	●*	●*	●*	67
Cambiamento rapido del lato del disco LD (trovosciamiento rapido)			●		73
Selezione del colore di sottofondo desiderato	●	●	●	●	73
Linee guida per l'uso della funzione GUI (Graphical User Interface = interfaccia grafica per l'utente)	●	●	●	●	75
<b>Installazione</b>					
Collegamenti del lettore					
Esempio 1: Collegamento ad un televisore con ingresso video					101
Esempio 2: Televisore con connettore AV					101
Esempio 3: Collegamento ad un amplificatore AV					103
Esempio 4: Ad un amplificatore con ingresso Dolby Digital (AC-3)					105
Denominazione e funzioni delle parti e dei comandi					
Pannello anteriore					107
Pannello posteriore					107
Quadrante delle indicazioni					109
Telecomando					113
<b>Altre informazioni</b>					
Diagnostica					117
Per un uso corretto e duraturo					124
Terminologia					132
Dati tecnici					135

\* Non è operativo con certe funzioni del disco.

## BEFORE USING

## AVANT D'UTILISER L'APPAREIL

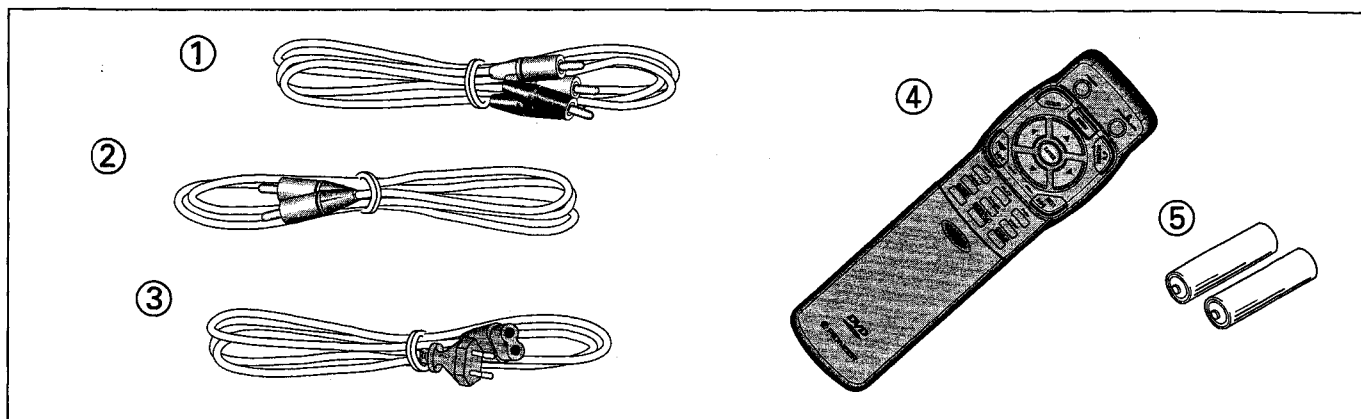

### CHECKING ACCESSORIES

- ① Audio cord
- ② Video cord
- ③ Power cord
- ④ Remote control unit
- ⑤ Batteries ... 2

Other included items

- Warranty card
- Operating Instructions (this manual)

### INSERTING BATTERIES INTO THE REMOTE CONTROL

- 1. While pressing the back cover, pull out in the direction indicated by the arrow.**
- 2. Insert batteries.**  
Make sure to match the plus(+) and minus (-) polarity guides on the batteries with the marks inside the battery compartment.
- 3. Close the cover.**

#### NOTES:

- ◆ Do not mix old and new batteries.
- ◆ Even batteries of the same type will differ in voltage. Do not mix old batteries with new batteries.
- ◆ When not using the remote control for a long period of time (over 1 month), remove the batteries to avoid possible damage from battery corrosion. If battery leakage occurs, wipe the battery liquid from the battery compartment, then insert new batteries.

### ASSUREZ-VOUS DE LA PRÉSENCE DES ACCESSOIRES

- ① Cordon audio
- ② Cordon vidéo
- ③ Cordon d'alimentation
- ④ Boîtier de télécommande
- ⑤ Piles ... 2

Autres articles fournis

- Carte de garantie
- Mode d'emploi (le présent document)

### METTEZ EN PLACE DES PILES

- 1. Appuyez sur le couvercle, au dos du boîtier, et faites-le pivoter dans le sens de la flèche.**
- 2. Introduisez les piles.**  
Veillez à respecter les polarités (+) et (-) indiquées sur les piles et dans leur logement.
- 3. Fermez le couvercle.**

#### REMARQUES:

- ◆ N'utilisez pas tout à la fois une pile neuve et une pile usagée.
- ◆ Des piles de même forme peuvent présenter des tensions différentes.
- ◆ Si vous envisagez de ne pas utiliser le boîtier de télécommande pendant une longue période (environ un mois), retirez les piles pour éviter tout dommage que pourrait causer leur corrosion. En cas de fuite de l'électrolyte, essuyez soigneusement le logement des piles et remplacez les piles en mauvais état par des piles neuves.

## VOR GEBRAUCH

## PRIMA DELL'USO

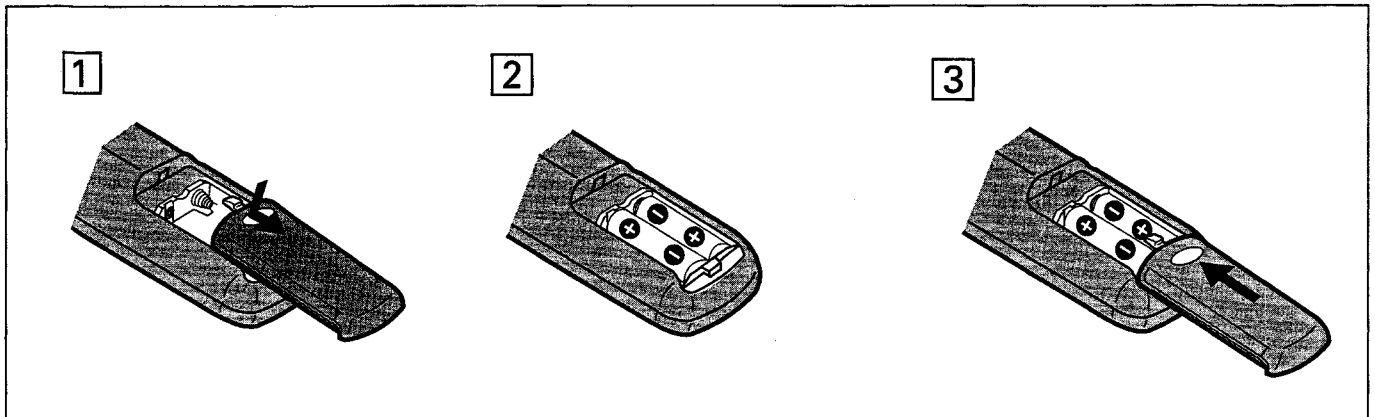

### ÜBERPRÜFUNG DES ZUBEHÖRS

- ① Audio-Kabel
- ② Video-Kabel
- ③ Netzkabel
- ④ Fernbedienung
- ⑤ Batterien ... 2

Andere mitgelieferte Gegenstände

- Garantiekarte
- Bedienungsanleitung (dieses Handbuch)

### EINSETZEN DER BATTERIEN IN DIE FERNBEDIENUNG

- 1. Den Deckel an der Rückwand drücken und in Pfeilrichtung herausziehen.**
- 2. Die Batterien einlegen.**  
Auf Polaritätsrichtigkeit (+) und (-) gemäß Markierungen im Batteriefach achten.
- 3. Den Deckel schließen.**

#### **HINWEISE:**

- ◆ Nicht gleichzeitig alte und neue Batterien verwenden.
- ◆ Selbst Batterien des gleichen Typs unterscheiden sich in ihrer Spannung. Nicht gleichzeitig alte und neue Batterien verwenden.
- ◆ Wenn die Fernbedienung längere Zeit (über 1 Monat) nicht verwendet wird, die Batterien entnehmen, um eine mögliche Beschädigung durch Batterie-Korrosion zu vermeiden. Wenn eine Batterie ausgelaufen ist, die Flüssigkeit im Batteriefach abwischen, dann neue Batterien einsetzen.

### VERIFICA DEGLI ACCESSORI

- ① Cavo audio
- ② Cavo video
- ③ Cavo di alimentazione
- ④ Telecomando
- ⑤ 2 batterie

Altre voci comprese:

- Scheda di garanzia
- Manuale di istruzioni (questo manuale)

### INSERIMENTO DELLE BATTERIE NEL TELECOMANDO

- 1. Premere sul coperchietto posteriore, e sollevarlo nella direzione indicata dalla freccia.**
- 2. Inserire le batterie**  
Controllare che le indicazioni di polarità positiva (+) e negativa (-) delle batterie corrispondano ai rispettivi contrassegni presenti all'interno del vano portabatterie.
- 3. Richiudere il coperchietto.**

#### **NOTE:**

- ◆ Non usare insieme batterie nuove e vecchie.
- ◆ Le batterie, anche se dello stesso tipo, differiscono in tensione. Non usare insieme batterie nuove e batterie vecchie.
- ◆ Se si pensa di non utilizzare il telecomando per un lungo periodo di tempo (oltre un mese), togliere le batterie dal suo interno per evitare possibili danni dovuti a fenomeni di corrosione. In caso di perdite di elettrolito dalle batterie, asciugare accuratamente il liquido della batteria dall'interno del vano portabatteria, ed inserire poi delle batterie nuove.

## BASIC OPERATION

PLAYING LDS .....	20
PLAYING DVDS CDS AND VIDEO CDS .....	22
CHAPTER (TRACK) SKIP AND FAST FORWARD/REVERSE (SCAN) .....	24
STOPPING PLAYBACK & SWITCHING POWER OFF .....	26
CONTINUING PLAYBACK FROM WHERE YOU STOPPED .....	28



### PLAYING LDS

1

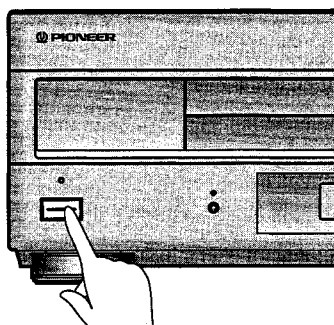

#### 1. Press the POWER switch.

- When the unit is in STANDBY, you can use the remote control's POWER button to switch between power ON/STANDBY.

#### 2. Press the OPEN/CLOSE ▲ button.

- Press the LD ▲ button on the player.
- The disc table comes out.



#### 3. Load a disc.

- Load a single-sided disc with the label facing up, or load a double-sided disc with the label for the desired side facing up, using the disc table guide to align the disc.

#### 4. Press the PLAY ► button.

- Press the PLAY/PAUSE ►/|| button on the player.
- When the A side of a double-sided disc has finished playing, playback of the B side automatically starts.

#### TIPS:

- You can switch the display OFF by pressing the FL OFF  button. If you do this, the indicator above the  button lights.
- With a double-sided LD, load with the A side facing up and the B side facing down. Recorded A and B sides are on opposite sides of the disc itself.  
Pressing the remote control's DISC SIDE A/B button switches between sides A and B. The A side or B side indicator lights on the player to confirm the selected side.

#### NOTE:

Not aligning a disc with the disc guide, or loading two discs at once will result in damage to the disc(s) and player.

## OPÉRATIONS DE BASE

LECTURE D'UN LD .....	20
LECTURE D'UN DVD, CD OU VIDÉO CD .....	22
SAUT DES CHAPITRES (PLAGES MUSICALES) ET DÉPLACEMENT RAPIDE DANS LES DEUX SENS (EXAMEN) .....	24
ARRÊT DE LA LECTURE ET MISE EN VEILLE DE L'APPAREIL .....	26
REPRISE DE LA LECTURE À PARTIR D'UN POINT D'ARRÊT .....	28



### LECTURE D'UN LD

2

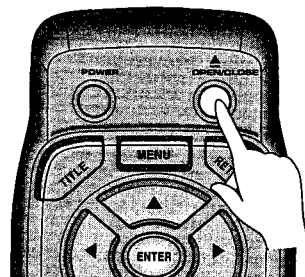

#### 1. Appuyez sur l'interrupteur POWER.

- Lorsque l'appareil est en veille, vous pouvez utiliser la touche POWER de la télécommande pour le mettre en service, ou à nouveau en veille.

#### 2. Appuyez sur la touche OPEN/CLOSE ▲.

- Appuyez sur la touche LD ▲ placée sur la face avant du lecteur.
- Le tiroir pour disque s'ouvre.

#### 3. Déposez un disque dans le tiroir.

- Si le disque n'est gravé que sur une seule face, posez-le de manière que l'étiquette soit tournée vers le haut; si le disque est gravé sur les deux faces, posez-le de manière que l'étiquette de la face à lire soit tournée vers le haut.

#### 4. Appuyez sur la touche PLAY ►.

- Appuyez sur la touche PLAY/PAUSE ►/|| placée sur la face avant du lecteur.
- Lorsque est atteinte la fin de la face A d'un disque gravé sur les deux faces, la lecture de la face B commence sans intervention de votre part.

#### NOTES:

- L'afficheur fluorescent peut être mis hors service en appuyant sur la touche FL OFF de l'appareil. A ce moment-là, le témoin de la touche s'éclaire. 
- Dans le cas d'un disque gravé sur les deux faces, veillez à ce que la face A soit tournée vers le haut. Les faces A et B sont les faces opposées du disque.  
Lorsque vous appuyez sur la touche DISC SIDE A/B de la télécommande, vous provoquez la sélection de la face A ou de la face B. Le témoin correspondant à la face choisie s'éclaire.

#### REMARQUE:

Ne pas poser le disque dans son alvéole, ou déposer en même temps deux disques dans le tiroir entraînent l'endommagement du disque et du lecteur.

## GRUNDLEGENDER BETRIEB

WIEDERGABE VON LDS .....	21
ABSPIELEN VON DVDS-CDS UND VIDEO-CDS .....	23
KAPITEL-SPRUNG (SPUR-SPRUNG) UND SCHNELLVORLAUF/RÜCKLAUF (SCAN) .....	25
STOPPEN DER WIEDERGABE UND AUSSCHALTEN DES GERÄTS .....	27
FORTSETZEN DER WIEDERGABE VON DER GESTOPPTEN STELLE .....	29

### WIEDERGABE VON LDS

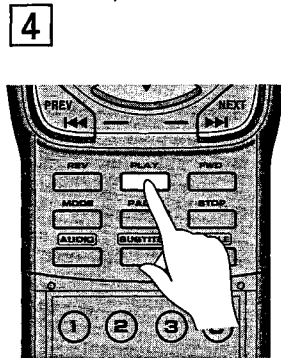
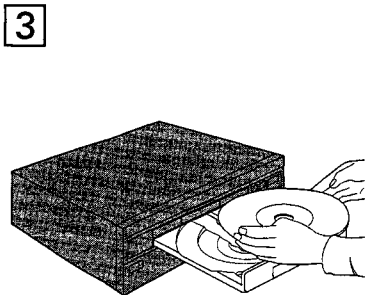

#### 1. Den Schalter POWER drücken.

- Wenn das Gerät auf STANDBY geschaltet ist, kann mit der Taste POWER an der Fernbedienung zwischen ON und STANDBY umgeschaltet werden.

#### 2. Die Taste OPEN/CLOSE ▲ drücken.

- Die Taste LD ▲ am Player drücken.
- Der Disc-Schlitten fährt aus.

#### 3. Eine Disc einlegen.

- Eine einseitige Disc wird mit der Etikette nach oben weisend eingelegt, eine doppelseitige Disc mit der Etikette für die gewünschte Seite nach oben weisend, wobei die Disc-Schlitten-Führung zum Ausrichten der Disc verwendet wird.

#### 4. Die Taste PLAY ► drücken.

- Die Taste PLAY/PAUSE ►/|| am Player drücken.
- Wenn die Seite A einer doppelseitigen Disc vollständig abgespielt worden ist, beginnt automatisch die Wiedergabe der Seite B.

#### TIPS:

- Durch Drücken der Taste FL OFF kann die Anzeige ausgeschaltet werden. Hierdurch leuchtet die Anzeige über der Taste auf. FL OFF  
\*  
○
- Im Falle einer doppelseitigen LD diese mit der Seite A nach oben und der Seite B unten weisend einlegen. Die bespielten Seiten A und B sind jeweils auf der anderen Seite der Disc. Durch Drücken der Taste DISC SIDE A/B an der Fernbedienung kann zwischen den Seiten A und B umgeschaltet werden. Die Anzeige für die Seite A oder B am Player leuchtet, um die gewählte Seite zu signalisieren.

#### HINWEIS:

Falsche Ausrichtung einer Disc mit der Disc-Führung oder gleichzeitiges Einsetzen von zwei Discs führt zu einer Beschädigung der Disc(s) und des Players.

## OPERAZIONI PRINCIPALI

LETTURA DI VIDEODISCHI AL LASER (LD) .....	21
LETTURA DI DISCHI VIDEO DIGITALI (DVD) E DI VIDEO CD .....	23
SALTO E AVANZAMENTO O RETROCESSIONE VELOCE (PER SCANSIONE) DEI CAPITOLI (O DEI BRANI) .....	25
ARRESTO DELLA RIPRODUZIONE E SPEGNIMENTO DELL'APPARECCHIO .....	27
CONTINUAZIONE DELLA RIPRODUZIONE DAL PUNTO IN CUI ERA STATA INTERROTTA .....	29

### LETTURA DI VIDEODISCHI AL LASER (LD)

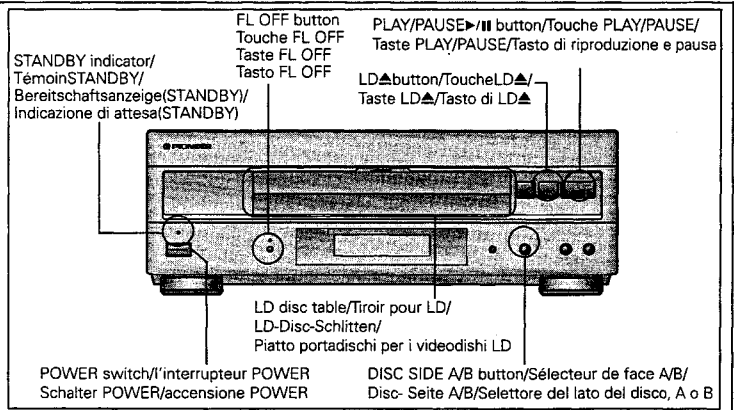

#### 1. Agire sul tasto di accensione POWER.

- Con l'apparecchio in modalità di attesa (STANDBY), si può utilizzare il tasto POWER del telecomando per accendere (ON) o spegnere (posizione di attesa, STANDBY) l'apparecchio.

#### 2. Premere il tasto di apertura e chiusura OPEN/CLOSE ▲.

- Premere il tasto LD ▲ del lettore.
- Il piatto portadischi fuoriesce.

#### 3. Inserire un disco.

- Appoggiare i dischi singoli con il lato etichettato rivolto verso l'alto, o i dischi a doppia faccia con rivolto verso l'alto il lato che riporta l'etichetta relativa al lato desiderato, utilizzando la guida del piatto portadischi per l'allineamento dei dischi.

#### 4. Agire sul tasto di riproduzione PLAY ►.

- Premere il tasto di riproduzione PLAY/PAUSE ►/|| del lettore.
- Nel caso di un disco a doppia faccia, terminata la lettura del lato A del disco, l'apparecchio avvia immediatamente la riproduzione dal lato B.

#### SUGGERIMENTI:

- Le indicazioni visualizzate sullo schermo possono essere spente agendo sul tasto FL OFF. In questo caso l'indicazione subito al di sopra del tasto si illumina. FL OFF  
\*  
○
- Con un LD a doppia faccia, inserire il disco in modo che il lato A sia rivolto verso l'alto e quello B verso il basso. I lati registrati A e B si trovano sui due lati opposti del disco. Premendo il tasto DISC SIDE A/B si passa da uno all'altro lato del disco. Sull'apparecchio si illuminano le relative indicazioni del lato A o B a conferma del lato prescelto.

#### NOTA:

Se il disco non è ben allineato con la guida corrispondente alle proprie dimensioni, o se si caricano due o più dischi contemporaneamente, possono verificarsi danni al disco (o dischi) e al lettore.



## PLAYING DVDS, CDS AND VIDEO CDS



## LECTURE D'UN DVD, CD OU VIDEO CD

1

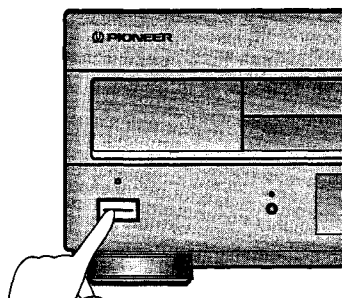

2

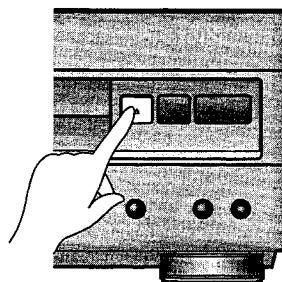

3

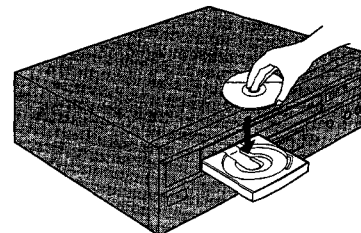

### 1. Press the POWER switch.

- When the unit is in STANDBY, you can use the remote control's POWER button to switch between power ON/STANDBY.

### 2. Press the DVD/CD ▲ button.

- The DVD/CD disc table comes out.
- The LD disc table and the DVD/CD disc table come out if you press the remote controls OPEN/CLOSE ▲ button.

### 3. Load a disc.

- Load a disc with the label side facing up, using the disc table guide to align the disc.

### 4. Press the PLAY/PAUSE ►/II button

- Press the PLAY ► button on the remote control unit.
- Depending on the disc, a menu may be displayed. If a menu is displayed, refer to page 30.

#### TIP:

So as not to spoil the atmosphere of a video, you can switch the display OFF by pressing the FL OFF button. If you do this, the indicator above the button lights.



#### NOTES:

- ◆ You cannot play DVDs that have no region number (refer to page 127).
- ◆ You cannot play DVDs that contain anything other than video data.
- ◆ During operation, the following marks may appear on the TV screen.

: When you perform an operation that is not possible with the player.

: When you perform an operation that is not possible with the disc.

#### NOTE:

The time taken for playback to start may differ depending on the type of disc previously played and the type of disc currently loaded.

### 1. Appuyez sur l'interrupteur POWER.

- Lorsque l'appareil est en veille, vous pouvez utiliser la touche POWER de la télécommande pour le mettre en service, ou à nouveau en veille.

### 2. Appuyez sur la touche DVD/CD ▲.

- Le tiroir pour DVD/CD s'ouvre.
- Le tiroir pour LD et le tiroir pour DVD/CD s'ouvrent tous deux si vous appuyez sur la touche OPEN/CLOSE ▲ de la télécommande.

### 3. Déposez un disque dans le tiroir.

- Posez le disque dans l'alvéole convenable et de manière que l'étiquette soit tournée vers le haut.

### 4. Appuyez sur la touche PLAY/PAUSE ►/II.

- Appuyez sur la touche PLAY ► placée sur la face avant du lecteur.
- Selon le disque, un menu s'affiche. Si c'est le cas, reportez-vous à la page 30.

#### NOTE:

L'afficheur fluorescent peut être mis hors service en appuyant sur la touche FL OFF de l'appareil. A ce moment-là, le témoin de la touche s'éclaire.



#### REMARQUES:

- ◆ L'appareil ne peut pas lire un DVD qui ne porte pas le numéro de région convenable (pour la définition du numéro de région, reportez-vous à la page 129).
- ◆ L'appareil ne peut pas lire un DVD portant autre chose que des données vidéo.
- ◆ Pendant le fonctionnement, les marques suivantes peuvent apparaître sur l'écran du téléviseur.
  - : Cette marque apparaît lorsque vous effectuez une opération interdite.
  - : Cette marque apparaît lorsque vous effectuez une opération qui n'est pas possible pour le disque concerné.

#### REMARQUE:

L'attente avant le début de la lecture dépend du disque précédemment utilisé et du tiroir choisi dans le cas présent.



## ABSPIELEN VON DVDS-CDS UND VIDEO-CDS



## LETTURA DI DISCHI VIDEO DIGITALI (DVD) E DI VIDEO CD

4

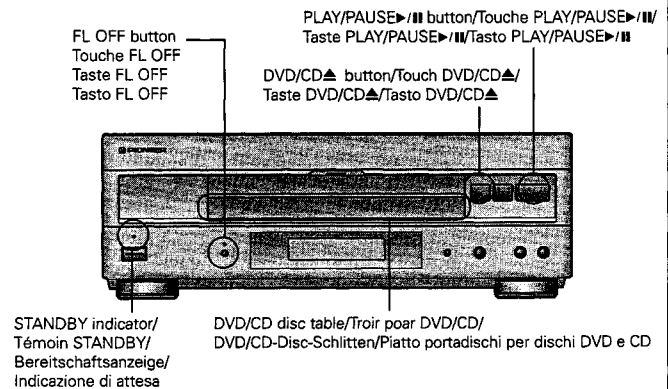
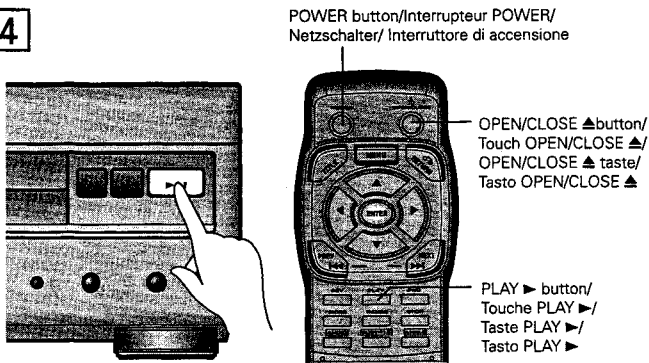

### 1. Den Schalter POWER drücken.

- Wenn das Gerät auf STANDBY geschaltet ist, kann mit der Taste POWER an der Fernbedienung zwischen ON und STANDBY umgeschaltet werden.

### 2. Die Taste DVD/CD ▲ drücken.

- Der DVD/CD-Disc-Schlitten fährt aus.
- Wenn die Taste OPEN/CLOSE ▲ an der Fernbedienung gedrückt wird, fahren der LD-Disc-Schlitten und der DVD/CD-Disc-Schlitten aus.

### 3. Eine Disc einlegen.

- Die Disc mit der Etikettenseite nach obenweisend einlegen und auf die Disc-Schlitten-Führung ausrichten.

### 4. Die Taste PLAY/PAUSE ►/II drücken.

- Die Taste PLAY ► an der Fernbedienung gedrückt wird.
- Je nach Disc kann ein Menü angezeigt werden. Falls ein Menü angezeigt wird, siehe Seite 31.

#### TIP:

Um die Atmosphäre eines Videofilms nicht zu stören, kann das Display durch Drücken der Taste FL OFF ausgeschaltet werden. In diesem Fall leuchtet die Anzeige über der Taste.



#### HINWEISE:

- ◆ DVDs, die keine Region-Nummer haben, können nicht abgespielt werden (siehe Seite 131).
- ◆ DVDs, die irgendwelche andere Daten als Video-Daten enthalten, können nicht abgespielt werden.
- ◆ Während des Betriebs können die folgenden Zeichen am Fernsehschirm erscheinen.
  - ☹: Wenn Sie eine Operation durchzuführen versuchen, die mit diesem Player nicht möglich ist.
  - ☹: Wenn Sie eine Operation durchzuführen versuchen, die mit der momentan geladenen Disc nicht möglich ist.

#### HINWEIS:

Die Zeit zum Beginn der Wiedergabe kann je nach Typ der zuvor abgespielten Disc und dem Typ des verwendeten Disc-Schlittens unterschiedlich sein.

### 1. Agire sul tasto di accensione POWER.

- Con l'apparecchio in modalità di attesa (STANDBY), si può utilizzare il tasto POWER del telecomando per accendere (ON) o spegnere (posizione di attesa, STANDBY) l'apparecchio.

### 2. Premere il tasto DVD/CD ▲.

- Il piatto portadischi per i dischi DVD e CD fuoriesce.
- Se si preme il tasto OPEN/CLOSE ▲ del telecomando fuoriescono entrambi i piatti portadischi per gli LD e i DVD e CD.

### 3. Inserire un disco.

- Appoggiare il disco con il lato etichettato rivolto verso l'alto, utilizzando la guida del piatto portadischi per l'allineamento del disco.

### 4. Agire sul tasto di riproduzione PLAY/PAUSE ►/II.

- Premere il tasto PLAY ► del telecomando.
- A seconda del disco può venire visualizzato un menù. Se del caso, vedere a pag. 31.

#### SUGGERIMENTI:

Per non disturbare l'atmosfera di un video, si può disattivare la visualizzazione delle indicazioni sullo schermo agendo sul tasto FL. Così facendo l'indicazione al di sopra del tasto si illumina.



#### NOTE:

- ◆ La lettura di DVD non riportanti il numero di regione (vedere a pag. 133) non è possibile.
- ◆ Le letture di DVD contenenti dati di tipo diverso dai dati video non è possibile.
- ◆ Nel corso del funzionamento, sullo schermo TV possono comparire i seguenti contrassegni:
  - ☹: Se si tenta di eseguire una operazione non possibile con questo lettore.
  - ☹: Se si tenta di eseguire una operazione non possibile con quel disco specifico.

#### NOTA:

Il tempo necessario per l'avvio della riproduzione dipende dal tipo di disco che era stato riprodotto prima di quello inserito al momento e dal tipo di piatto portadischi utilizzato.



## CHAPTER (TRACK) SKIP AND FAST FORWARD/REVERSE (SCAN)



## SAUT DES CHAPITRES (PLAGES MUSICALES) ET DÉPLACEMENT RAPIDE DANS LES DEUX SENS (EXAMEN)

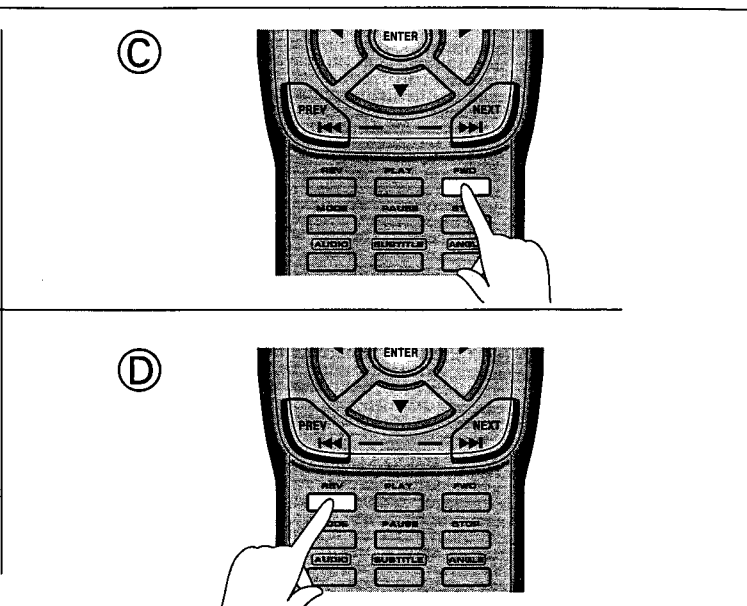
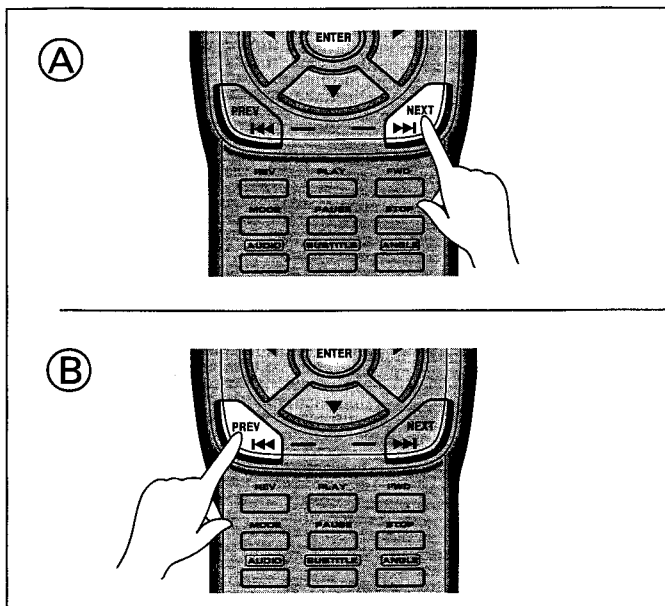

### A SKIPPING FORWARD TO THE NEXT CHAPTER (TRACK)

Press the **NEXT ►►** button.

- Press to skip forward to the next chapter (track).
- Same operation as the FWD ►►►► button on the player.

### B SKIPPING BACK TO THE PREVIOUS CHAPTER (TRACK)

Press the **PREV ◄◄** button.

- Press once to skip back to the start of the chapter (track) currently playing.
- Press again to skip back to the start of the previous chapter (track).
- Same operation as the REV ◄◄◄◄ button on the player.

### C FAST FORWARD

Continue pressing the **FWD** button.

- If you stop pressing while the on-screen "Scan" indication is flashing, normal play resumes.
- If the "Scan" indication lights, fast forward continues even if you stop pressing the button. Press the **PLAY ►** button to resume normal play when you reach your desired location.
- Continue pressing the FWD ►►►► button on the player to fast forward.

### D FAST REVERSE

Continue pressing the **REV** button.

- If you stop pressing while the on-screen "Scan" indication is flashing, normal play resumes.
- If the "Scan" indication lights, fast reverse continues even if you stop pressing the button. Press the **PLAY ►** button to resume normal play when you reach your desired location.
- Continue pressing the REV ◄◄◄◄ button on the player to fast reverse.

### A LOCALISER LE DÉBUT DU CHAPITRE (PLAGE MUSICALE) SUIVANT

Appuyez sur la touche **NEXT ►►**.

- Appuyez une nouvelle fois sur cette touche pour localiser le début du chapitre (plage musicale) suivant.
- Cette touche joue le même rôle que la touche FWD ►►►► du lecteur.

### B LOCALISER LE DÉBUT DU CHAPITRE (PLAGE MUSICALE) PRÉCÉDENT

Appuyez sur la touche **PREV ◄◄**.

- Appuyez une fois sur cette touche pour localiser le début du chapitre (plage musicale) en cours de lecture.
- Appuyez une nouvelle fois sur cette touche pour localiser le début du chapitre (plage musicale) précédent.
- Cette touche joue le même rôle que la touche REV ◄◄◄◄ du lecteur.

### C DÉPLACEMENT RAPIDE VERS LA FIN DU DISQUE

Maintenez la pression d'un doigt sur la touche **FWD**.

- Si vous relâchez la pression sur cette touche alors que l'indication "Scan" clignote sur l'écran, la lecture normale reprend.
- Par contre, si l'indication "Scan" est éclairée, le déplacement rapide du capteur vers la fin du disque se poursuit même après que vous avez relâché la pression du doigt sur la touche. Appuyez sur la touche **PLAY ►** pour reprendre la lecture normale lorsque le passage que vous désirez écouter est atteint.
- Maintenez la pression d'un doigt sur la touche FWD ►►►► pour déplacer rapidement le capteur vers la fin du disque.

### D DÉPLACEMENT RAPIDE VERS LE DÉBUT DU DISQUE

Maintenez la pression d'un doigt sur la touche **REV**.

- Si vous relâchez la pression sur la touche alors que l'indication "Scan" clignote sur l'écran, la lecture normale reprend.
- Par contre, si l'indication "Scan" est éclairée, le déplacement rapide du capteur vers le début du disque se poursuit même après que vous avez relâché la pression du doigt sur la touche. Appuyez sur la touche **PLAY ►** pour reprendre la lecture normale lorsque le passage que vous désirez écouter est atteint.
- Maintenez la pression d'un doigt sur la touche REV ◄◄◄◄ pour déplacer rapidement le capteur vers le début du disque.





## KAPITEL-SPRUNG (SPUR-SPRUNG) UND SCHNELLVORLAUF/RÜCKLAUF (SCAN)



## SALTO E AVANZAMENTO O RETROCESSIONE VELOCE (PER SCANSIONE) DEI CAPITOLI (O DEI BRANI)

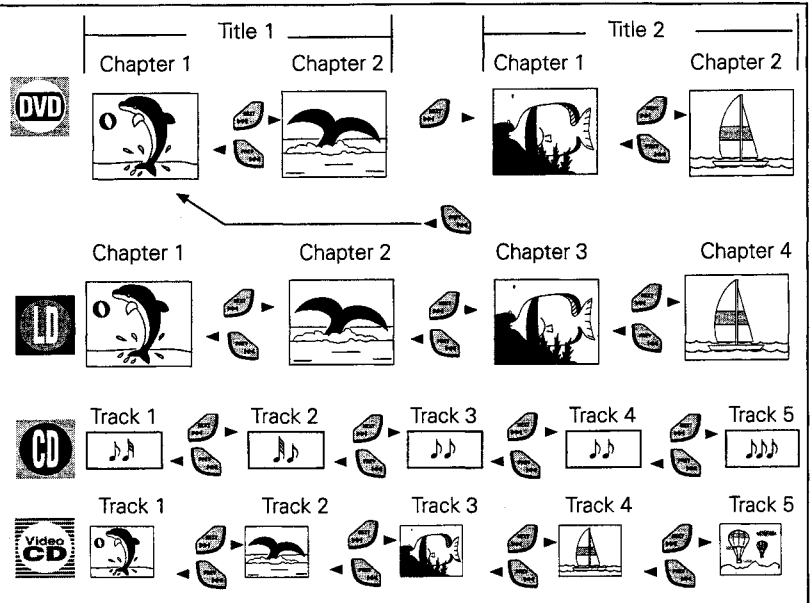
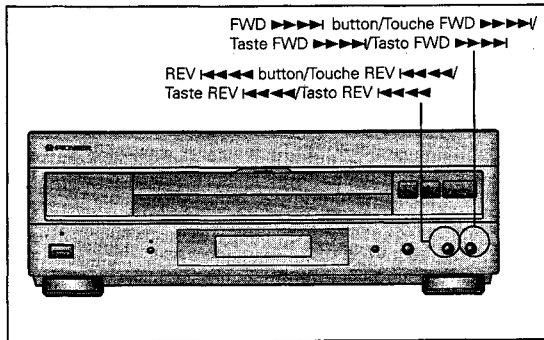

### A VORWÄRTSSPRUNG ZUM NÄCHSTEN KAPITEL (TITEL)

Die Taste **NEXT** >>>> drücken.

- Die Vorwärtssprungtaste drücken, um zum nächsten Kapitel (Titel) zu gelangen.
- Gleiche Operation wie mit Taste FWD >>>> am Player.

### B ZURÜCKSPRINGEN ZUM VORIGEN KAPITEL (TITEL)

Die Taste **PREV** <<<< drücken.

- Einmal drücken, um zum Anfang des momentan spielenden Kapitels (Titels) zurückzuspringen.
- Erneut drücken, um zum Anfang des vorigen Kapitels (Titels) zurückzuspringen.
- Gleiche Operation wie mit Taste REV <<<< am Player.

### C SCHNELLVORLAUF

Die Taste **FWD** gedrückt halten.

- Wenn die Taste nicht weiterhin gedrückt wird, während die "Scan"-Anzeige am Schirm blinkt, wird die normale Wiedergabe fortgesetzt.
- Wenn die "Scan"-Anzeige leuchtet, wird der Schnellvorlauf fortgesetzt, auch wenn die Taste losgelassen wird. Die Taste **PLAY** > drücken, um die normale Wiedergabe fortzusetzen, wenn die gewünschte Stelle erreicht ist.
- Die Taste FWD >>>> am Player gedrückt halten, um schnellen Vorlauf zu bewirken.

### D SCHNELLRÜCKLAUF

Die Taste **REV** gedrückt halten.

- Wenn die Taste nicht weiterhin gedrückt wird, während die "Scan"-Anzeige am Schirm blinkt, wird die normale Wiedergabe fortgesetzt.
- Wenn die "Scan"-Anzeige leuchtet, wird der Schnelrücklauf fortgesetzt, auch wenn die Taste losgelassen wird. Die Taste **PLAY** > drücken, um die normale Wiedergabe fortzusetzen, wenn die gewünschte Stelle erreicht ist.
- Die Taste REV <<<< am Player gedrückt halten, um schnellen Rücklauf zu bewirken.

### A SALTO IN AVANTI AL CAPITOLO (O BRANO) SUCCESSIVO

Premere il tasto **NEXT** >>>>.

- Premendo questo tasto si salta in avanti al capitolo (o brano) successivo.
- Il funzionamento è identico a quello del tasto FWD >>>> del lettore.

### B SALTO ALL'INDIETRO AL CAPITOLO (O BRANO) PRECEDENTE

Premere il tasto **PREV** <<<<.

- Premendo questo tasto si salta all'indietro, all'inizio del capitolo (o brano) in corso di lettura al momento.
- Premendo di nuovo lo stesso tasto si salta all'inizio del capitolo (o brano) precedente quello in corso di lettura.
- Il funzionamento è identico a quello del tasto REV <<<< del lettore.

### C AVANZAMENTO VELOCE

Tenere premuto il tasto **FWD**.

- Lasciando andare il tasto mentre l'indicazione "Scan" sullo schermo lampeggia si ritorna alla riproduzione normale.
- Se l'indicazione "Scan" si illumina, l'avanzamento veloce continua anche lasciando andare il tasto. Per riprendere la normale riproduzione una volta raggiunto il punto desiderato premere il tasto **PLAY** >.
- L'avanzamento veloce per mezzo dei tasti dell'apparecchio viene effettuato tenendo premuto il tasto FWD >>>>.

### D RETROCESSIONE VELOCE

Tenere premuto il tasto **REV**.

- Lasciando andare il tasto mentre l'indicazione "Scan" sullo schermo lampeggia si ritorna alla riproduzione normale.
- Se l'indicazione "Scan" si illumina, l'avanzamento veloce continua anche lasciando andare il tasto. Per riprendere la normale riproduzione una volta raggiunto il punto desiderato premere il tasto **PLAY** >.
- La retrocessione veloce per mezzo dei tasti dell'apparecchio viene effettuata tenendo premuto il tasto REV <<<<.



## STOPPING PLAYBACK & SWITCHING POWER OFF



## ARRÊT DE LA LECTURE ET MISE EN VEILLE DE L'APPAREIL

1

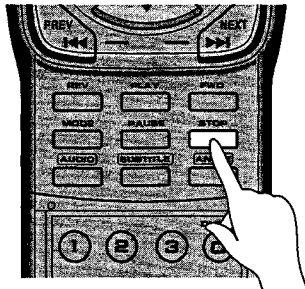

2

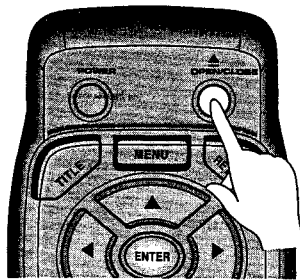

3

When removing an LD  
Pour retirer un LD  
Bei Entfernen einer LD  
El caso di un LD

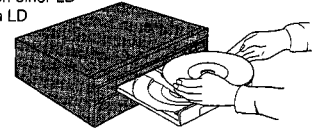

When removing a DVD/CD  
Pour retirer un DVD ou un CD  
Bei Entfernen einere DVD/CD  
Nei caso di un DVD o un CD

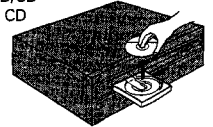

### 1. Press the STOP ■ button.

- Playback stops.

### 2. Press the OPEN/CLOSE ▲ button.

- Press the LD ▲ button or the DVD/CD ▲ button on the player.
- The disc table comes out.

### 3. Remove the disc.

### 4. Press the POWER button.

- The disc table goes back in, power switches STANDBY, and the STANDBY indicator lights.

### 5. Press the POWER switch on the player.

#### NOTES:

- ◆ You can continue play from where you stopped part away through. (page 28)
- ◆ When switching power OFF on the main unit, be sure to do it after first pressing the POWER button on the remote control to light the STANDBY indicator.

When moving this unit, be sure to follow the instructions on page 118.

### 1. Appuyez sur la touche STOP ■.

- La lecture s'arrête.

### 2. Appuyez sur la touche OPEN/CLOSE ▲.

- Appuyez sur la touche LD ▲, ou sur la touche DVD/CD ▲, sur la face avant du lecteur.
- Le tiroir pour disque s'ouvre.

### 3. Retirez le disque.

### 4. Appuyez sur la touche POWER.

- Le tiroir pour disque se ferme, l'appareil passe en veille et le témoin STANDBY s'éclaire.

### 5. Appuyez sur l'interrupteur POWER de l'appareil.

#### REMARQUES:

- ◆ Vous pouvez commander la reprise de la lecture à partir du point d'arrêt intermédiaire (page 28).
- ◆ Avant de couper l'alimentation de l'appareil, veillez à le mettre en veille en appuyant sur la touche POWER de la télécommande de manière que le témoin STANDBY s'éclaire.

Avant de déplacer cet appareil, consultez les instructions de la page 120.



## STOPPEN DER WIEDERGABE UND AUSSCHALTEN DES GERÄTS



## ARRESTO DELLA RIPRODUZIONE E SPEGNIMENTO DELL'APPARECCHIO

4

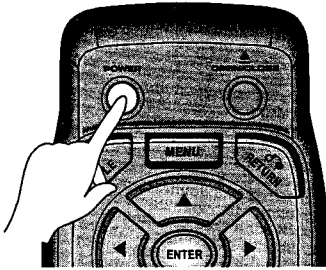

5

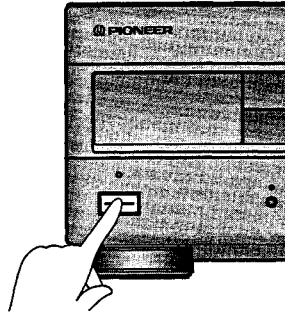

STANDBY indicator/  
Témoin STANDBY/  
Bereitschaftsanzeige/  
Indicazione di attesa

DVD/CD ▲ button/Touch DVD/CD ▲/  
Taste DVD/CD ▲/Tasto DVD/CD ▲

LD ▲ button/Touch LD ▲/  
Taste LD ▲/Tasto di LD ▲

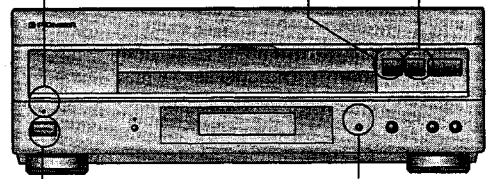

POWER switch/l'interrupteur POWER/  
Schalter POWER/accensione POWER

STOP button/Touche STOP/  
Taste STOP/Tasto STOP

### 1. Die Taste STOP ■ drücken.

- Die Wiedergabe stoppt.

### 2. Die Taste OPEN/CLOSE ▲ drücken.

- Die Taste LD ▲ oder die Taste DVD/CD ▲ an der Vorderseite des Players drücken.
- Der Disc-Schlitten fährt aus.

### 3. Die Disc entfernen.

### 4. Die Taste POWER drücken.

- Der Disc-Schlitten fährt ein, das Gerät wird abgeschaltet, und die Anzeige STANDBY leuchtet auf.

### 5. Den Schalter POWER am Player drücken.

#### HINWEISE:

- ◆ Die Wiedergabe kann von der Stelle der Unterbrechung an fortgesetzt werden (siehe Seite 29).
- ◆ Zum Ausschalten der Stromversorgung am Hauptgerät unbedingt zuerst die Taste POWER an der Fernbedienung drücken, um die Anzeige STANDBY zum Aufleuchten zu bringen.

Falls dieses Gerät an einen neuen Platz gebracht werden soll, sind die Anweisungen auf Seite 122 unbedingt einzuhalten.

### 1. Premere il tasto di arresto STOP ■.

- La riproduzione si arresta.

### 2. Premere il tasto OPEN/CLOSE ▲.

- Se si agisce sull'apparecchio, premere il tasto LD ▲ o il tasto DVD/CD ▲ ubicati sul lato anteriore del lettore.
- Il piatto portadischi fuoriesce.

### 3. Togliere il disco.

### 4. Premere il tasto POWER.

- Il piatto portadischi rientra, l'apparecchio si spegne, e l'indicazione STANDBY si illumina.

### 5. Agire sul tasto POWER del lettore.

#### NOTE:

- ◆ Si può continuare la riproduzione dal punto in cui è stata interrotta (vedere a pag. 29).
- ◆ Spegnendo l'apparecchio (su OFF) per mezzo dei comandi dell'apparecchio stesso, ricordarsi di farlo solo dopo aver prima premuto il tasto POWER del telecomando per attivare la funzione STANDBY, e la relativa indicazione luminosa.

Per lo spostamento di questo apparecchio seguire attentamente le istruzioni di pag 124.



## CONTINUING PLAYBACK FROM WHERE YOU STOPPED



## REPRISE DE LA LECTURE À PARTIR D'UN POINT D'ARRÊT

(A)

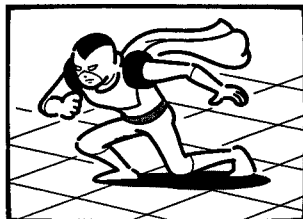
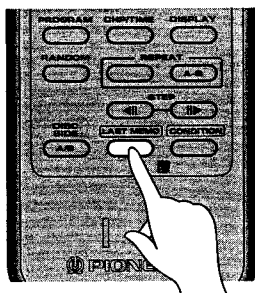

(B)

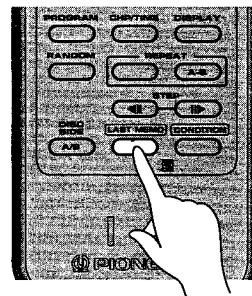

### (A) MEMORIZING THE PLACE WHERE YOU STOPPED WATCHING (LAST MEMORY)

Press the **LAST MEMO** button during play.

- The LAST MEMORY indicator lights on the player.
- Press the POWER button on the remote control unit to switch power STANDBY, or press the STOP ■ button to stop playback.

### (B) RESUMING PLAYBACK FROM WHERE YOU STOPPED

Press the **LAST MEMO** button during STOP.

- When power is STANDBY or LAST MEMORY indicator lights in the display, if you press the LAST MEMO button, power automatically switches ON, and play resumes from the place you stopped watching.

#### TIPS:

- With DVDs, LAST MEMORY memorizes video, audio, display, mode and other settings as well as the place where playback stopped.
- Even with a disc you have memorized with LAST MEMORY, playback begins at the start of the disc if you press the PLAY ► button.
- When you continue playback from the point where you stopped, LAST MEMORY is automatically canceled for that disc.
- If you register more than five DVDs in LAST MEMORY, details of the latest disc are memorized, while details of the least recent disc (the disc you registered first) are erased.
- If you eject an LD or Video CD, memorized details are erased.
- With DVDs, LAST MEMORY may not function with certain titles.

#### NOTES:

- ◆ Resuming play is not possible with CDs.
- ◆ During Video CD PBC play, Last Memory play may not be possible.
- ◆ If there is a power outage or you disconnect the power cord while the player is operating, Last Memory settings cannot be memorized. Before you disconnect the power cord, be sure to cancel the "OFF" indication in the display window by pressing the POWER switch on the player after pressing the POWER button on the remote control.
- ◆ You cannot use Last Memory if you switch power OFF with the POWER switch on the player during play. To switch power OFF, first press the POWER button on the remote control, and then the POWER switch on the player.

### (A) MISE EN MÉMOIRE DU POINT D'ARRÊT (MÉMOIRE DE LA DERNIÈRE IMAGE)

Pendant la lecture du disque, appuyez sur la touche **LAST MEMO**.

- Le témoin LAST MEMORY s'éclaire.
- Appuyez sur la touche POWER de télécommande pour mettre l'appareil en veille, ou sur la touche STOP ■ pour arrêter la lecture.

### (B) REPRISE DE LA LECTURE À PARTIR DU POINT D'ARRÊT

L'appareil étant à l'arrêt, appuyez sur la touche **LAST MEMO**.

- L'appareil étant en veille, ou l'indication "LAST MEMO" étant éclairée, il se met de lui-même en service au moment où vous appuyez sur la touche LAST MEMO, et la lecture reprend à partir du point d'arrêt.

#### NOTES:

- Dans le cas des DVD, la mémoire de la dernière image conserve non seulement l'emplacement mais aussi tous les réglages audiovisuels.
- Si vous appuyez sur la touche PLAY ►, la lecture commence au début du disque, même si vous l'aviez interrompue et mis en mémoire le point d'arrêt.
- Après reprise de la lecture à partir du point d'arrêt, le contenu de la mémoire de la dernière image est effacé.
- Si vous avez procédé à la mise en mémoire d'un point d'arrêt pour cinq DVD, les données concernant le disque le plus anciennement traité de la sorte sont effacées et remplacées par les données du sixième disque et ainsi de suite.
- Après l'éjection d'un LD ou d'un VIDEO CD, les données mises en mémoire sont effacées.
- Dans le cas des DVD, la mémoire de la dernière image n'est pas disponible pour certains titres.

#### REMARQUES:

- ◆ La reprise de la lecture n'est pas possible avec les CD.
- ◆ Lors de la lecture d'un VIDEO CD à l'aide du système "Play Back Control (PBC)", la mémoire de la dernière image ne donne pas toujours satisfaction.
- ◆ Si, pendant la lecture d'un disque, se produisent une panne de secteur ou un débranchement de la fiche du cordon d'alimentation, vous ne pouvez pas employer la mémoire de la dernière image. Si la fiche du cordon d'alimentation a été débranchée, veillez à mettre l'appareil hors service en appuyant sur la touche POWER de l'appareil lui-même, ou sur l'interrupteur d'alimentation que porte la télécommande.
- ◆ Si vous mettez l'appareil hors tension au moyen de son interrupteur POWER alors qu'il est en cours de lecture d'un disque, vous ne pouvez pas utiliser ultérieurement la mémoire de la dernière image. Pour effectuer la mise hors tension, appuyez tout d'abord sur la touche POWER de la télécommande puis sur l'interrupteur POWER de l'appareil.



## FORTSETZEN DER WIEDERGABE VON DER GESTOPPTEN STELLE

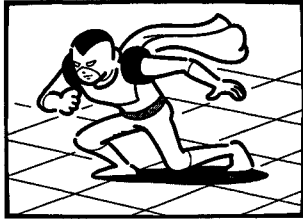

## CONTINUAZIONE DELLA RIPRODUZIONE DAL PUNTO IN CUI ERA STATA INTERROTTA

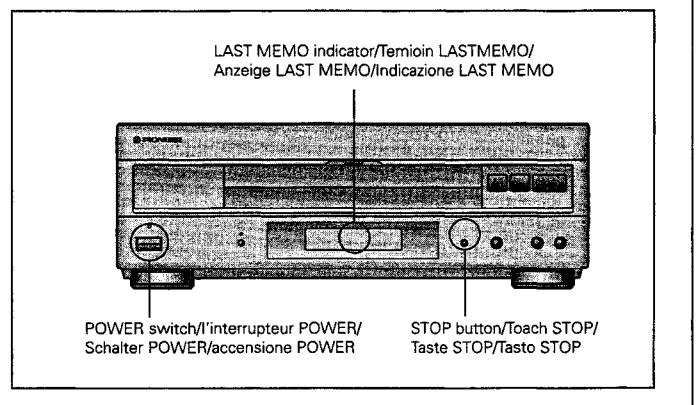

### Ⓐ SPEICHERN DER STOPPSTELLE (LAST MEMORY)

Die Taste LAST MEMO während der Wiedergabe drücken.

- Die Anzeige LAST MEMORY am Player leuchtet auf.
- Die Taste POWER an der Fernbedienung drücken, um auf STANDBY zu schalten, oder die Taste STOP ■ drücken, um die Wiedergabe zu stoppen.

### Ⓑ BILD BEI GESTOPPTER WIEDERGABE

Die Taste LAST MEMO während STOP drücken.

- Wenn das Gerät auf STANDBY geschaltet ist oder die Anzeige LAST MEMO im Display aufleuchtet, wird durch Drücken der Taste LAST MEMO der Strom automatisch eingeschaltet, und die Wiedergabe wird von der Stelle der Unterbrechung an fortgesetzt.

#### TIPS:

- Bei DVDs speichert LAST MEMORY Video-, Audio-, Anzeige-, Betriebsarten-, und andere Einstellungen sowie die Stelle der Unterbrechung der Wiedergabe.
- Auch bei einer Disc, die mit LAST MEMORY gespeichert worden ist, beginnt die Wiedergabe am Anfang der Disc, wenn die Taste PLAY ► gedrückt wird.
- Wenn die Wiedergabe von der Stelle fortgesetzt wird, an der sie gestoppt worden ist, wird LAST MEMORY für diese Disc automatisch aufgehoben.
- Wenn mehr als 5 DVDs unter LAST MEMORY registriert werden, werden die Einzelheiten der letzten Disc gespeichert, während die der zuletzt registrierten Disc gelöscht werden.
- Durch Auswerfen einer LD oder Video-CD werden gespeicherte Einzelheiten gelöscht.
- Bei DVDs funktioniert LAST MEMORY nicht mit allen Titeln.

#### HINWEISE:

- ◆ Mit CDs ist Fortsetzung der Wiedergabe nicht möglich.
- ◆ Während Video-CD-PBC-Wiedergabe ist Last-Memory-Wiedergabe unter Umständen nicht möglich.
- ◆ Im Falle eines Stromausfalls oder bei Abtrennung des Netzkabels während Player-Betriebs können die Last-Memory-Einstellungen nicht gespeichert werden. Bevor das Netzkabel abgetrennt wird, muß unbedingt die Anzeige "OFF" im Anzeigefenster durch Drücken der Taste POWER am Player oder an der Fernbedienung gelöscht werden.
- ◆ Der Letztpeicher kann nicht verwendet werden, wenn der Strom während Wiedergabe mit dem Schalter POWER am Player ausgeschaltet wird.  
Zum Ausschalten zuerst die Taste POWER an der Fernbedienung, dann den Schalter POWER am Player drücken.

### Ⓐ MEMORIZZAZIONE DEL PUNTO IN CUI SI È INTERROTTA LA VISIONE (MEMORIA DELL'ULTIMO PUNTO)

Nel corso della riproduzione premere il tasto LAST MEMO.

- La corrispondente indicazione LAST MEMORY dell'apparecchio si illumina.
- Per portare l'apparecchio in posizione di attesa, agire sul tasto POWER del telecomando, o premere il tasto STOP ■ per arrestare la riproduzione.

### Ⓑ IMMAGINE AL MOMENTO DELL'ARRESTO DELL'APPARECCHIO

In posizione di arresto premere il tasto LAST MEMO.

- Se ad apparecchio in modalità di attesa (STANDBY), o con l'indicazione LAST MEMO illuminata sul quadrante, premendo il tasto LAST MEMO, l'apparecchio si accende automaticamente e la riproduzione riprende dal punto in cui era stata interrotta.

#### SUGGERIMENTI:

- Con i dischi DVD, la funzione LAST MEMORY, oltre al punto in cui è stata interrotta la riproduzione, memorizza anche le predisposizioni video, audio, di visualizzazione, di modalità, ed altre ancora.
- Anche con un disco di cui si è memorizzato un certo punto intermedio per mezzo della funzione LAST MEMORY, la riproduzione riparte dall'inizio se si agisce sul tasto PLAY ►.
- Continuando la riproduzione dal punto in cui era stata interrotta, la funzione LAST MEMORY per quel disco viene automaticamente cancellata.
- Se si memorizzano con la funzione LAST MEMORY dei punti di interruzione relativi a più di cinque dischi DVD, vengono conservati i dettagli relativi ai cinque dischi più recenti, ed i dati precedenti vengono progressivamente cancellati, partendo dai dati più vecchi.
- Nel caso dei dischi LD o Video CD, all'espulsione tutti i dettagli memorizzati vengono cancellati.
- Nei dischi DVD, per certi titoli la funzione LAST MEMORY potrebbe non essere operativa.

#### NOTE:

- ◆ Nel caso dei compact disc la ripresa della riproduzione non è possibile.
- ◆ Nel corso della riproduzione di Video CD con comando della riproduzione, la riproduzione con la funzione LAST MEMORY può non essere possibile.
- ◆ In caso di caduta della corrente di alimentazione o di distacco del cavo di alimentazione dalla presa di rete mentre l'apparecchio è in funzione, le predisposizioni relative al punto di arresto ed agli altri valori di lettura non possono essere memorizzate. Prima di staccare il cavo di alimentazione ricordarsi di cancellare l'indicazione "OFF" dal quadrante premendo il tasto POWER dell'apparecchio o il tasto POWER del telecomando.
- ◆ La funzione di memorizzazione dell'ultima modalità utilizzata non può essere utilizzata se si agisce sul tasto POWER dell'apparecchio per spegnerlo mentre è in funzione. Per spegnere l'apparecchio, agire prima sul tasto POWER del telecomando, e poi sul tasto POWER dell'apparecchio.

## DETAILED OPERATION

PLAYBACK BY MENU SELECTION .....	30
SEARCHING FOR A DESIRED VIDEO SCENE/AUDIO	
TRACK PART1 .....	34
SEARCHING FOR A DESIRED VIDEO SCENE/AUDIO	
TRACK PART2 .....	36
PLAYBACK IN A DESIRED ORDER (PROGRAM PLAY) ....	40
REPEAT PLAY .....	44
STILL/STEP SLOW PLAYBACK .....	46
RANDOM PLAY .....	48

## FONCTIONNEMENT DÉTAILLÉ

COMMANDE DE LA LECTURE À PARTIR D'UN MENU ...	30
RECHERCHE D'UNE SCÈNE OU D'UNE PLAGÉ	
MUSICALE DONNÉES PARTIE 1 .....	34
RECHERCHE D'UNE SCÈNE OU D'UNE PLAGÉ	
MUSICALE DONNÉES PARTIE 2 .....	36
LECTURE DANS UN ORDRE DONNÉ (LECTURE	
PROGRAMMÉE) .....	40
RÉPÉTITION DE LA LECTURE .....	44
ARRÊT SUR IMAGE, AVANCE IMAGE PAR IMAGE,	
RALENTI .....	46
LECTURE AU HASARD .....	48



### PLAYBACK BY MENU SELECTION



### COMMANDE DE LA LECTURE À PARTIR D'UN MENU

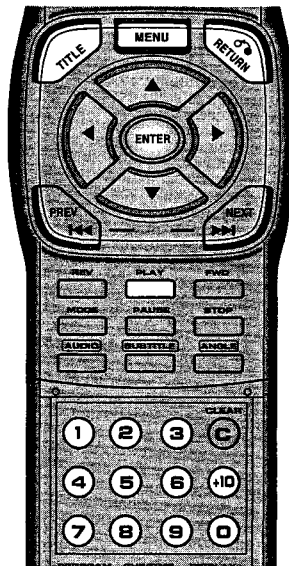

DVDs and Video CDs, depending on the disc, feature selection menus.

This player lets you choose a desired title or track by selecting from a menu.

Certains DVD, de même que certains VIDEO CD, proposent des menus. Ce lecteur est en mesure d'afficher ces menus et vous offre le moyen d'effectuer la sélection des options.

#### Playing Back from Menu Display

① Press .

- A menu is displayed. This menu is recorded on the disc. Menus differ depending on the disc.
- With Video CDs that have Play Back Control, PBC is indicated in the display window.

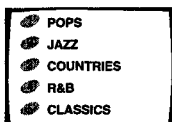

#### Lecture commandée par le menu

① Appuyez sur la touche .

- Un menu s'affiche. Ce menu fait partie de la gravure que porte le disque. Le contenu de chaque menu varie avec le disque.
- Dans le cas des VIDEO CD prévus pour le système "Play Back Control (PBC)", la mention PBC est affichée sur l'appareil.

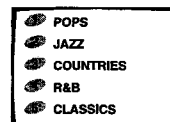

## BETRIEB IM DETAIL

WIEDERGABE NACH MENÜ-WAHL .....	31
SUCHEN NACH EINER GEWÜNSCHTEN VIDEO-SZENE/ AUDIO-SPUR TITEL 1 .....	35
SUCHEN NACH EINER GEWÜNSCHTEN VIDEO-SZENE/ AUDIO-SPUR TITEL 2 .....	37
WIEDERGABE IN GEWÜNSCHTER REIHENFOLGE (PROGRAMMGESTEUERTE WIEDERGABE) .....	41
WIEDERHOL-WIEDERGABE .....	45
STANDBILD-/EINZELVOLLBILD-WIEDERGABE .....	47
ZUFALLSGESTEUERTE WIEDERGABE .....	49

## OPERAZIONI VARIE

RIPRODUZIONE TRAMITE SELEZIONE DAL MENÙ .....	31
RICERCA DI UNA CERTA SCENA VIDEO, O DI UN CERTO BRANO AUDIO, DESIDERATI PARTE 1 .....	35
RICERCA DI UNA CERTA SCENA VIDEO, O DI UN CERTO BRANO AUDIO, DESIDERATI PARTE 2 .....	37
RIPRODUZIONE IN UN CERTO ORDINE DESIDERATO (RIPRODUZIONE PROGRAMMATA) .....	41
RIPRODUZIONE RIPETUTA .....	45
FERMO IMMAGINE ED AVANZAMENTO PER FOTOGRAMMI .....	47
RIPRODUZIONE CASUALE .....	49



### WIEDERGABE NACH MENÜ-WAHL



### RIPRODUZIONE TRAMITE SELEZIONE DAL MENÙ

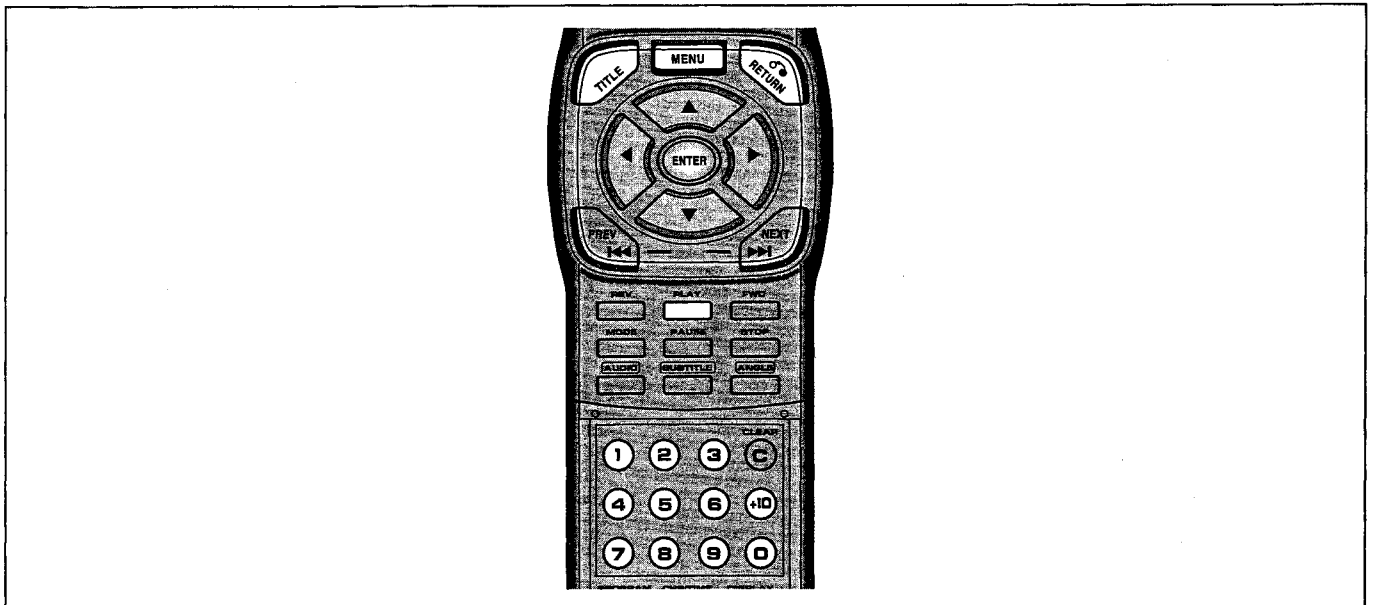

DVDs und Video-CDs haben je nach Disc Auswahl-Menüs. Mit diesem Player können Sie einen gewünschten Titel von einem Menü auswählen.

Certi tipi di dischi DVD e di Video CD contengono dei menù riportanti il contenuto del disco. Questo lettore consente di scegliere un certo titolo o brano desiderato, selezionandolo direttamente dal menù.

#### Wiedergabe vom Menü-Display

① **PLAY** drücken.

- Ein Menü wird angezeigt. Dieses Menü ist auf der Disc aufgezeichnet. Menüs unterscheiden sich je nach Disc.
- Bei Video-CDs mit Wiedergabe-Steuerung wird PBC im Anzeigefenster angezeigt.



#### Riproduzione dal menù visualizzato sullo schermo

① **Premere** **PLAY**.

- Sullo schermo compare un menù. Questo menù è registrato sul disco. La forma del menù differisce da un disco all'altro.
- Con Video CD che dispongono del comando di riproduzione, nella finestrella delle indicazioni compare la voce PBC.

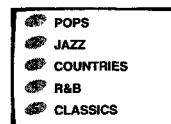

## PLAYBACK BY MENU SELECTION

### ② Title (track) selection with the number buttons.

- When selecting a number higher than 10, use the button.
  - When selecting 10, press → .
  - When selecting 17, press → .
  - When selecting 20, press → → .
- The selected title or track starts playing.
- With DVDs, you can also select numbers with the and buttons and then press .

### Returning to Menu Display during Playback

#### In case of DVDs

#### ① Press .

#### ② Press .

- Press again for a menu of title contents. Perform operations following indications provided in the menu.

#### In case of Video CDs

#### Press .

- Pressing the button during the PBC play shows the menu.

#### TIPS:

- You can also play Video CDs without calling up a menu by pressing a number button during STOP. For example, to start playback from track 1, press number button .
- Depending on the title, you can also make a selection using a menu. To do this, press the button when indications are displayed to call up a menu, and select the desired title.

#### NOTES:

- ◆ During Video CD PBC play Program, Random and Repeat Play functions do not operate. This is because you can use menus for interactive operation.
- ◆ With Video CDs when PBC is ON, player operation differs depending on the disc. For details, read the instructions that come with the disc.
- ◆ With DVDs, menu indications may not be displayed.

## COMMANDE DE LA LECTURE À PARTIR D'UN MENU

### ② Sélection d'un titre (d'une plage musicale) au moyen des touches numérotées.

- Si le nombre est supérieur à 10, utilisez la touche .
  - Pour le nombre 10, utilisez → .
  - Pour le nombre 17, utilisez → .
  - Pour le nombre 20, utilisez → → .
- La lecture du titre choisi, ou de la plage musicale choisie, commence.
- Dans le cas des DVD, vous pouvez également sélectionner un numéro au moyen des touches et puis valider en appuyant sur la touche .

### Retour au menu pendant la lecture

#### Dans le cas d'un DVD

#### ① Appuyez sur la touche .

#### ② Appuyez sur la touche .

- Appuyez une nouvelle fois sur la touche pour afficher les titres disponibles. Effectuez les opérations indiquées par le menu.

#### Dans le cas des VIDEO CD

#### Appuyez sur la touche .

- Si vous appuyez sur la touche pendant la lecture commandée par menu (PBC), ce menu s'affiche.

#### NOTES:

- Pour commander la lecture d'un VIDEO CD, vous avez la possibilité d'appuyer sur une touche numérotée alors que l'appareil est à l'arrêt. Par exemple, pour commencer la lecture à partir de la plage musicale 1, appuyez sur la touche .
- Certains titres autorisent également la sélection par un menu. Pour cela, appuyez sur la touche de manière à afficher le menu puis choisissez le titre de titre désiré.

#### REMARQUES:

- ◆ Pendant la lecture d'un VIDEO CD commandée par menu (PBC), vous ne pouvez pas faire appel aux fonctions de programmation, lecture au hasard et répétition. En effet, ces fonctions sont interactives et supposent donc l'usage de l'écran.
- ◆ Si la lecture d'un VIDEO CD commandée par menu est en service, le fonctionnement du lecteur dépend alors du disque. Pour de plus amples détails, reportez-vous à la notice qui accompagne le disque.
- ◆ Certains DVD ne donnent pas lieu à l'affichage d'un menu.



## WIEDERGABE NACH MENÜ-WAHL

### ② Titel-Wahl mit den Nummerntasten

- Zur Wahl einer Zahl über 10 die Taste betätigen.
  - Zur Wahl von 10  
 → drücken.
  - Zur Wahl von 17  
 → drücken.
  - Zur Wahl von 20  
 → → drücken.
- Der gewählte Titel wird wiedergegeben.
- Bei DVDs können auch die Nummern mit den Tasten und gewählt, und dann gedrückt werden.

## Rückschaltung auf die Menü-Anzeige während Wiedergabe

### Im Falle von DVDs

- ① drücken.
- ② drücken.
  - erneut drücken, um ein Menü des Titel-Inhalts abzurufen. Die einzelnen Bedienungsschritte gemäß Anzeigen im Menü durchführen.

### Im Falle von Video-CDs

- ① drücken.
  - Durch Drücken der Taste während PBC-Wiedergabe wird das Menü angezeigt.

#### TIP:

- Video-CDs können auch durch Aufrufen eines Menüs durch Drücken einer Nummerntaste während STOPS abgespielt werden. Um zum Beispiel die Wiedergabe von Titel 1 zu starten, die Nummerntaste drücken.
- Je nach Titel kann die Wahl auch über ein Menü vorgenommen werden. Hierzu die Taste drücken, wenn die Anzeigen zur Anwahl eines Menüs erscheinen, und den gewünschten Titel wählen.

#### HINWEISE:

- ◆ Während Video-CD-PBC-Wiedergabe funktionieren programmgesteuerte, zufallsgesteuerte und Wiederhol-Wiedergabe nicht. Dies liegt daran, daß Menüs für interaktiven Betrieb verwendet werden können.
- ◆ Wenn PBC eingeschaltet ist, hängt der Player-Betrieb für Video-CDs von der jeweiligen Disc ab. Einzelheiten hierzu finden Sie in der Disc-Anleitung.
- ◆ Bei DVDs erscheinen unter Umständen keine Menü-Anzeigen.

## RIPRODUZIONE TRAMITE SELEZIONE DAL MENÙ

### ② Selezione di un titolo (o brano) per mezzo dei tasti numerici.

- Per la selezione di numeri superiori a 10, usare il tasto .
  - Per selezionare 10, premere → .
  - Per selezionare 17, premere → .
  - Per selezionare 20, premere → → .
- Il titolo o il brano così selezionati iniziano ad essere riprodotti.
- Con i dischi DVD, si possono selezionare i numeri anche per mezzo dei tasti e e si deve poi premere il tasto .

## Ritorno alla visualizzazione del menù durante la riproduzione

### Nel caso dei dischi DVD

- ① Premere .
- ② Premere .
  - Per rivisualizzare il menù del contenuto dei titoli premere di nuovo . Eseguire le operazioni seguendo le istruzioni contenute nel menù.

### Nel caso dei dischi Video CD

- Premere** .
- Premendo il tasto nel corso della riproduzione con controllo della riproduzione si visualizza il menù.

#### SUGGERIMENTI:

- Si possono riprodurre Video CD anche senza richiamare il menù, ma agendo semplicemente su un tasto numerico mentre l'apparecchio è in posizione di arresto. Per esempio, per avviare la riproduzione dal brano 1, premere il tasto numero .
- A seconda del titolo, si può procedere alla selezione anche facendo uso di un menù. A questo scopo, agire sul tasto per richiamare un menù quando le indicazioni sono visualizzate, e selezionare poi il titolo desiderato.

#### NOTE:

- ◆ Le funzioni di programmazione, riproduzione casuale e riproduzione ripetuta non sono operative con l'apparecchio in modalità di riproduzione di Video CD con la funzione di riproduzione a controllo della riproduzione. Ciò perché in questa modalità si può far uso dei menù per l'effettuazione di operazioni di interazione.
- ◆ Nel caso dei Video CD, se la funzione PBC di riproduzione con comando è attivata, il funzionamento del lettore differisce a seconda del tipo di disco. Per dettagli, vedere le istruzioni presenti sul disco.
- ◆ Nel caso dei dischi DVD, può succedere che le indicazioni del menù non vengano visualizzate.

## SEARCHING FOR A DESIRED VIDEO SCENE/AUDIO TRACK PART1

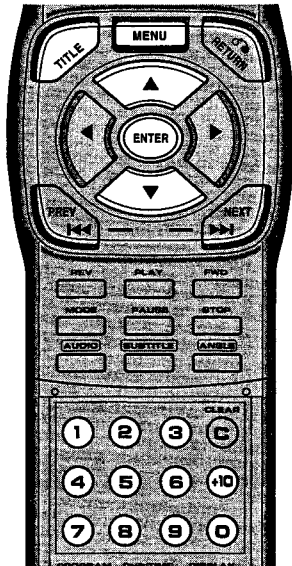

### Direct Search with Title Numbers

- ① Press during play (When in the Stop mode, move to step ② without pressing .)
- Title numbers flash on screen.

TITLE 1

- ② Selecting title numbers directly with the number buttons.

- When selecting title number 3, press .
- When selecting title number 10, press → .
- When a title number is flashing, if you continue pressing , title numbers advance one at a time. When you reach the desired title number, you can select it by pressing .

TITLE 3

### Search with Menu

- Press . (When in the Stop mode, move to Step ③.)
  - Press during play.
  - Select a title number using buttons.
  - Press .
- Playback of the selected title starts.

#### NOTES:

- ◆ With some discs, you cannot playback successive titles.
- ◆ To playback multiple successive titles, program the titles and then perform Program playback. (Refer to page 40.)
- ◆ With certain DVDs, search operation may stop. In this case, the mark appears.
- ◆ Depending on the disc, menu may not be displayed.

#### TIPS:

- You can also select titles directly using the number buttons. The selected title soon starts playing.
- Depending on the title, you can also make a selection using a menu. To do this, press the button when indications are displayed to call up a menu, and select the desired title.

## RECHERCHE D'UNE SCÈNE OU D'UNE PLAGES MUSICALES DONNÉES PARTIE 1

①

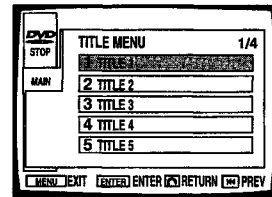

③

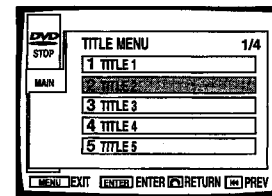

### Recherche directe par le numéro du titre

- ① Pendant la lecture, appuyez sur la touche . (Si l'appareil est à l'arrêt, passez à l'opération ② sans appuyer sur la touche .)

- Les numéros de titre clignotent sur l'écran.

TITLE 1

- ② Choisissez le titre au moyen des touches numérotées.

- Pour choisir le titre 3, utilisez .
- Pour choisir le titre 10, utilisez → .
- Lorsque le numéro d'un titre clignote, vous pouvez afficher l'un après l'autre les numéros suivants en maintenant la pression d'un doigt sur la touche . Lorsque le numéro du titre qui vous intéresse s'affiche, choisissez ce titre en appuyant sur la touche .

TITLE 3

### Recherche par menu

- Appuyez sur la touche . (Si l'appareil est à l'arrêt, passez à l'opération ③.)
  - Pendant la lecture, appuyez sur la touche .
  - Choisissez le titre en utilisant les touches .
  - Appuyez sur la touche .
- La lecture du titre choisi commence.

#### REMARQUES:

- ◆ Certaines disques ne permettent pas la lecture successive des titres.
- ◆ Pour effectuer la lecture successive de plusieurs titres, programmez cette lecture puis commandez la lecture programmée (reportez-vous à la page 40).
- ◆ Dans le cas de certains DVD, la recherche peut s'interrompre. Le signe s'affiche alors sur l'écran.
- ◆ Dans le cas de certains disques, aucun menu ne s'affiche.

#### NOTES:

- Vous pouvez choisir un titre directement au moyen des touches numérotées. La lecture du titre choisi commence presque aussitôt.
- Certains titres autorisent également la sélection par un menu. Pour cela, appuyez sur la touche de manière à afficher le menu puis choisissez le titre désiré.

## SUCHEN NACH EINER GEWÜNSCHTEN VIDEO-SZENE/AUDIO-SPUR TITEL 1

## RICERCA DI UNA CERTA SCENA VIDEO, O DI UN CERTO BRANO AUDIO, DESIDERATI PARTE 1

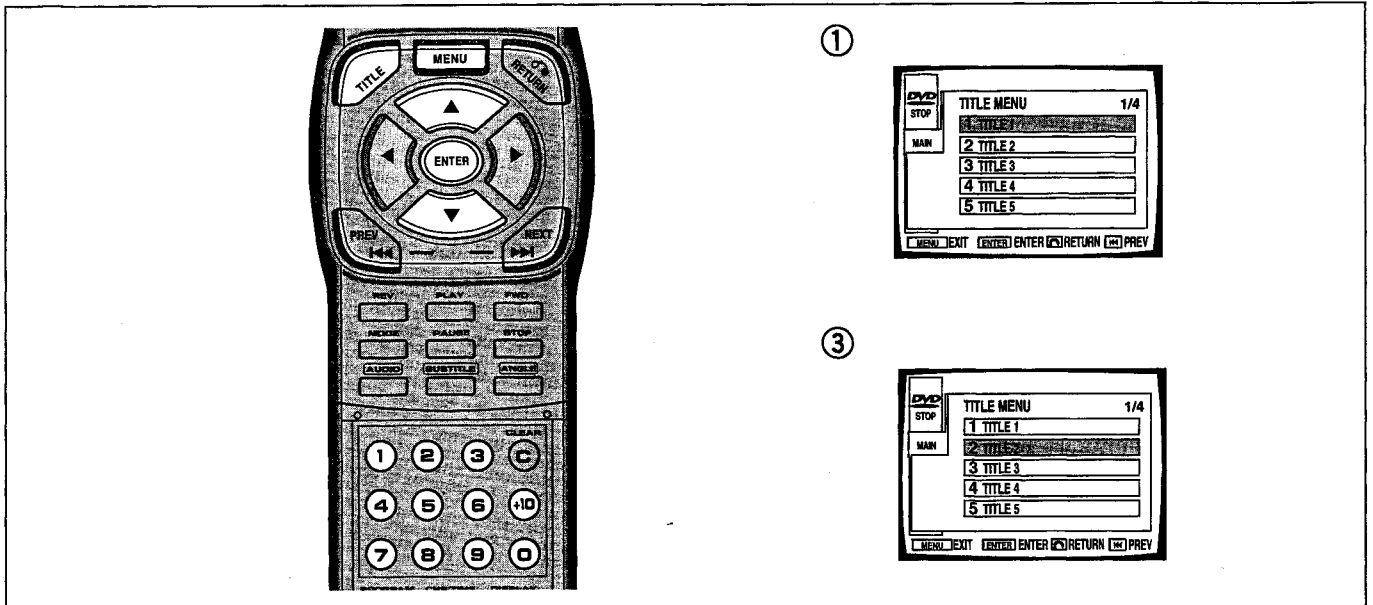

### Direktsuche mit Titelnummern

- ①  **während Wiedergabe drücken. (In Stopp-Betriebsart zu Schritt ② übergehen, ohne zu drücken.)**

- Titel-Nummern blinken am Schirm.

TITLE 1

- ② **Direktwahl von Titelnummern mit den Nummerntasten.**

- Zur Wahl von Titel-Nummer 3  
 3 drücken.
- Zur Wahl von Titel-Nummer 10  
 +10 → 0 drücken.
- Wenn eine Titelnummer blinkt, werden die Titelnummern durch fortlaufendes Drücken von . jeweils um eine Nummer weitergeschaltet. Sobald die gewünschte Titelnummer erreicht ist, kann sie durch Drücken von **PLAY** gewählt werden.

TITLE 3

### Suche über Menü

- ①  **drücken. (In Stopp-Betriebsart zu Schritt ③ übergehen.)**
- ②  **während Wiedergabe drücken.**
- ③ **Eine Titel-Nummer mit den Tasten wählen.**
- ④  **drücken.**

- Die Wiedergabe des gewählten Titels beginnt.

#### HINWEISE:

- ◆ Fortlaufende Titel können nicht wiedergegeben werden.
- ◆ Um mehrere aufeinanderfolgende Titel wiedergeben zu können, müssen diese programmiert und dann programmgesteuerte Wiedergabe durchgeführt werden (siehe Seite 41).
- ◆ Bei gewissen DVDs kann der Suchlaufbetrieb stoppen. In diesem Fall erscheint das Zeichen .
- ◆ Je nach Disc wird das Menü unter Umständen nicht angezeigt.

#### TIP:

- Titel können auch direkt mit den Zifferntasten gewählt werden. Der gewählte Titel wird bald wiedergegeben.
- Je nach Titel kann die Wahl auch über ein Menü vorgenommen werden. Hierzu die Taste **MENU** drücken, wenn die Anzeigen zur Anwahl eines Menüs erscheinen, und den gewünschten Titel wählen.

### Ricerca diretta tramite numero dei titoli

- ① **Premere il tasto nel corso della riproduzione. (Se già in modalità di arresto, passare al punto ② senza premere il tasto .)**

- I numeri dei titoli lampeggiano sullo schermo.

TITLE 1

- ② **Selezione dei numeri dei titoli direttamente per mezzo dei tasti numerici.**

- Per la selezione del titolo numero 3 premere **3**.
- Per la selezione del titolo numero 10 premere **+10** e **0**.
- Nel caso in cui uno dei numeri di un titolo stia lampeggiando, continuando ad agire sul tasto , i numeri dei titoli avanzano di uno alla volta. Una volta raggiunto il numero del titolo desiderato, questo può essere attivato agendo su **PLAY**.

TITLE 3

### Ricerca tramite menù

- ① **Premere . (Se in modalità di arresto passare al punto ③.)**
- ② **Premere **MENU** nel corso della riproduzione.**
- ③ **Selezionare il numero del titolo desiderato agendo sui tasti e .**
- ④ **Premere **ENTER**.**

- Ha inizio la riproduzione del titolo selezionato.

#### NOTE:

- ◆ La riproduzione di titoli successivi può non essere possibile.
- ◆ Per effettuare la riproduzione dei titoli in ordine successivo, procedere alla loro programmazione, ed effettuare poi la riproduzione programmata (vedere a pag.41).
- ◆ Con certi dischi DVD, l'operazione di ricerca può arrestarsi a metà. Nel qual caso sullo schermo compare il contrassegno .
- ◆ A seconda del disco, i menù possono non venire visualizzati.

#### SUGGERIMENTI:

- I titoli possono anche essere scelti direttamente, per mezzo dei tasti numerici. Il titolo così selezionato inizia immediatamente ad essere riprodotto.
- A seconda del titolo, si può procedere alla selezione anche facendo uso di un menù. A questo scopo, agire sul tasto **MENU** per richiamare un menù quando le indicazioni sono visualizzate, e selezionare poi il titolo desiderato.



## SEARCHING FOR A DESIRED VIDEO SCENE/AUDIO TRACK PART 2

## RECHERCHE D'UNE SCÈNE OU D'UNE PLAGES MUSICALES DONNÉES PARTIE 2

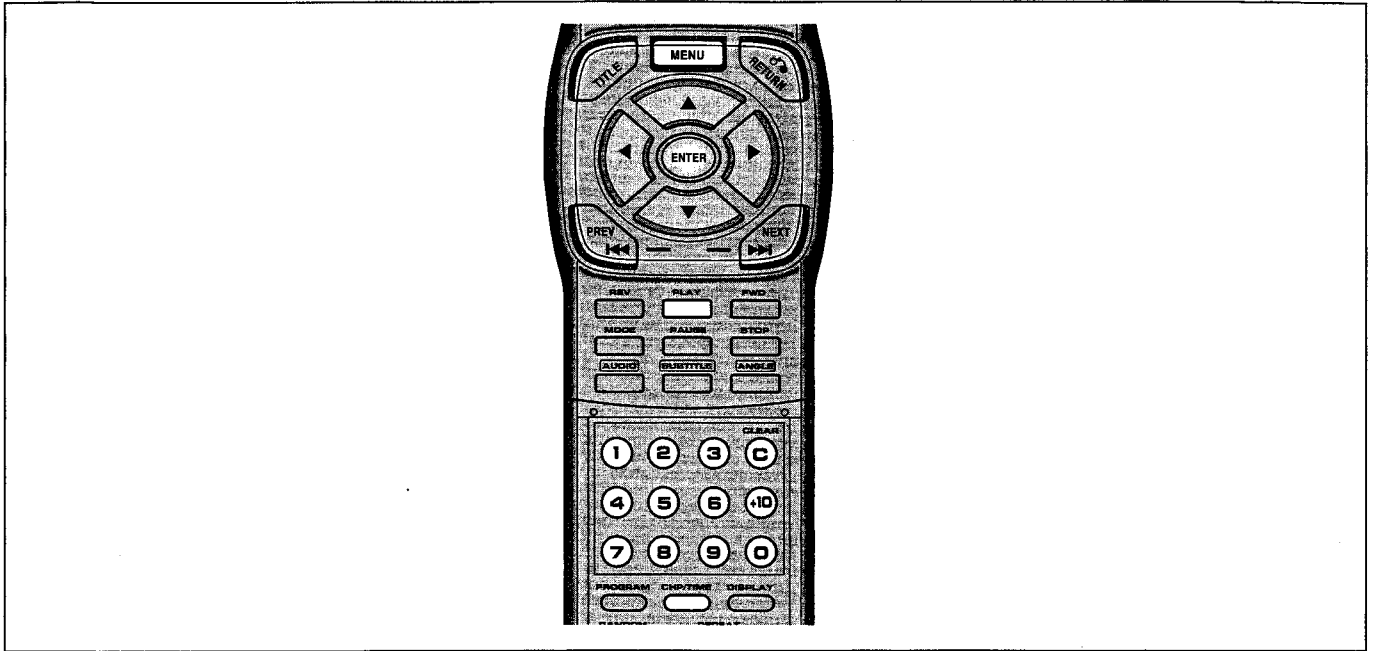

Three ways to search a DVD or Video CD; normal search, direct search and time search are possible.

For CD; direct search only is possible.

Four ways to search an LD; normal search, direct search and time/frame search are possible.

Trois méthodes de recherche sont disponibles pour les DVD et les VIDEO CD; recherche normale, recherche directe et recherche par indication d'un temps.

Dans le cas des CD; seule la recherche directe est possible.

Quatre méthodes de recherche existent pour les LD; recherche normale, recherche directe et recherche par indication d'un temps/numéro d'image.

### Chapter/Track Number Search (Normal Search)

#### Direct search using the number buttons

- Example 1: To select chapter/track number 3, press **3**.
- Example 2: To select chapter/track number 17, press **+10** → **7**.
- With DVDs, when performing this operation during the Stop mode, refer to "Searching for a Desired Video Scene/Audio Track Part 1" in page 34.

#### When the Chapter/Track number is high

- 1 Press **CHP/TIME**.
  - Chapter/Track number flashes.
  - With DVDs, a menu may be displayed during the Stop mode. In this case, refer to "Chapter Number Search with Menu" on page 38.
- 2 Specifying Chapter/Track numbers with the number buttons.
 

Example 1: Selecting Chapter/Track 31, press **3** → **1**.

Example 2: Selecting Chapter 187, press **1** → **8** → **7**.
- 3 Press **PLAY**.
  - The selected Chapter/Track starts playing.

### Recherche par numéro de chapitre/plage musicale (Recherche normale)

#### Recherche directe au moyen des touches numérotées

- Exemple 1: Pour choisir le chapitre, ou la plage musicale, 3, appuyez sur la touche **3**.
- Exemple 2: Pour choisir le chapitre, ou la plage musicale, 17, appuyez sur la touche **+10** → **7**.
- Dans le cas d'un DVD, si vous effectuez cette opération alors que l'appareil est à l'arrêt, reportez-vous à la page 34, "Recherche d'une scène ou d'une plage musicale données partie 1".

#### Si le numéro du chapitre, ou de la plage musicale, est élevé

- 1 Appuyez sur la touche **CHP/TIME**.
  - Le numéro du chapitre, ou de la plage musicale, clignote.
  - Dans le cas des DVD, vous pouvez afficher un menu alors que le lecteur est à l'arrêt. Cela fait, reportez-vous à la page 38, "Recherche d'un numéro de chapitre à partir d'un menu".
- 2 Indication d'un numéro de chapitre, ou de plage musicale, au moyen des touches numérotées.
 

Exemple 1: Pour choisir le chapitre, ou la plage musicale, 31 appuyez sur la touche **3** → **1**.

Exemple 2: Pour choisir le chapitre, 187 appuyez sur la touche **1** → **8** → **7**.
- 3 Appuyez sur la touche **PLAY**.
  - La lecture du chapitre, ou de la plage musicale, choisi commence.



## SUCHEN NACH EINER GEWÜNSCHTEN VIDEO-SZENE/AUDIO-SPUR TITEL 2



## RICERCA DI UNA CERTA SCENA VIDEO, O DI UN CERTO BRANO AUDIO, DESIDERATI PARTE 2

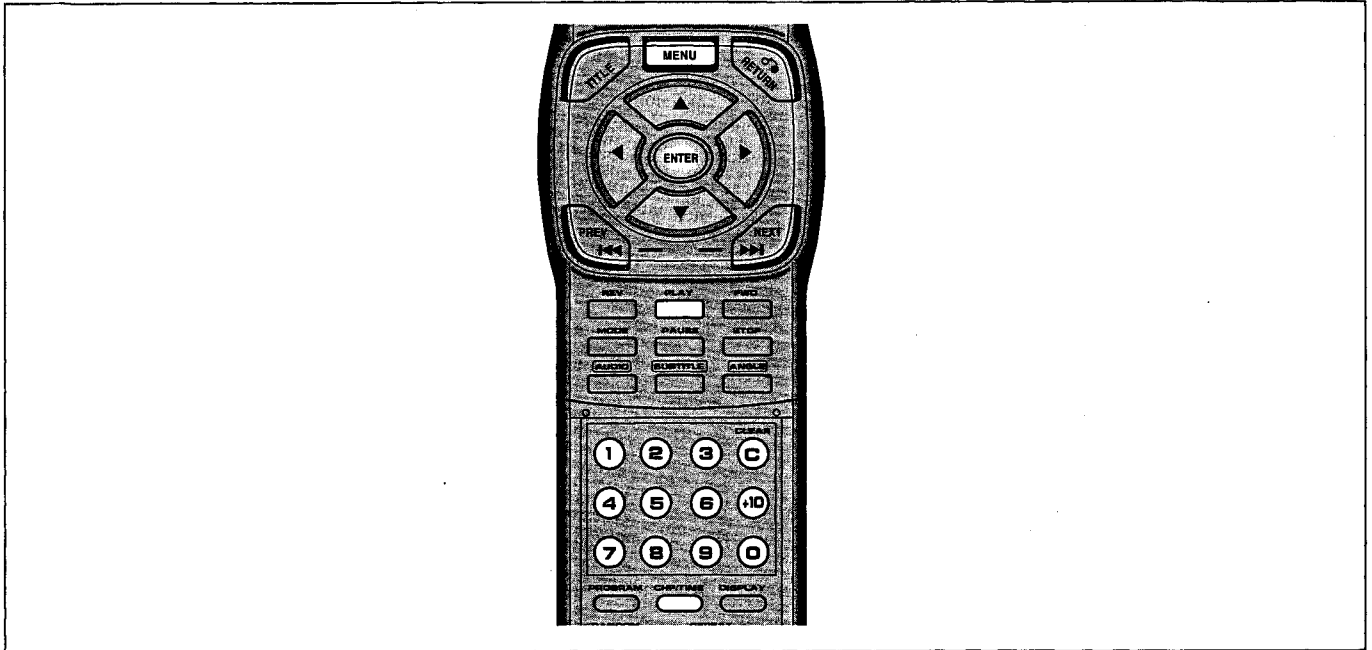

Zum Absuchen einer DVD oder Video-CD gibt es drei Möglichkeiten: normaler Suchlauf, Direkt-Suchlauf und Zeit-Suchlauf.

Für CDs ist nur Direkt-Suchlauf möglich.

Zum Absuchen einer LD gibt es vier Möglichkeiten: normaler Suchlauf, Direkt-Suchlauf und Zeit/Vollbild-Suchlauf

Esistono tre diverse possibilità per la ricerca su un DVD o un Video CD: ricerca normale, ricerca diretta e ricerca a tempo.

Per i CD può essere effettuata solo la ricerca diretta.

Per gli LD sono possibili quattro sistemi di ricerca: ricerca normale, ricerca diretta e ricerca a tempo o inquadramento.

### Kapitel-Nummernsuche (Normaler Suchlauf)

#### Direktsuche mit den Zifferntasten

- Beispiel 1: Zur Wahl von Kapitel-/Spurnummer 3 drücken.

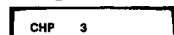

- Beispiel 2: Zur Wahl von Kapitel-/Spurnummer 17 → drücken.

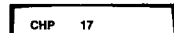

- Wenn dieser Schritt bei DVDs in Stopp-Betriebsart durchgeführt wird, siehe "Suchen nach einer gewünschten Video-Szene/Audio-Spur Teil 1" auf Seite 35.

#### Bei hoher Kapitel-/Spurnummer

- 1 drücken.

- Kapitel-/Titelnummer blinkt.
- Bei DVDs kann ein Menü angezeigt werden, wenn das Gerät auf Stopp geschaltet ist. In diesem Fall siehe "Kapitelnummersuche mit Menü" auf Seite 39.

- 2 Vorgabe von Kapitel-/Titelnummern mit den Zifferntasten

Beispiel 1. Zur Wahl von Kapitel/Titel 31

→ drücken

Beispiel 2. Zur Wahl von Kapitel 187

→ drücken

- 3 drücken.

- Kapitel/Titel nach Wahl wird wiedergegeben.

### Ricerca del numero del capitolo e del brano (ricerca normale)

#### Ricerca diretta per mezzo dei tasti numerici

- Esempio 1: Per selezionare il capitolo (o brano) numero 3, premere .
- Esempio 2: Per selezionare il capitolo (o brano) numero 17, premere .
- Con i dischi DVD, per effettuare questa operazione nel corso della modalità di arresto vedere il paragrafo "Ricerca di una certa scena video, o di un certo brano audio desiderati parte 1", a pag. 35.

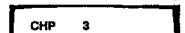

#### In caso di numero alto di capitolo o brano

- 1 Premere il tasto .

- Il numero del capitolo o del brano si mette a lampeggiare.
- Con i dischi DVD, in modalità di arresto può risultare visualizzato un menù. In tal caso vedere il paragrafo "Ricerca dei numeri dei capitoli tramite menù", a pag. 39.

- 2 Designazione dei numeri di capitolo o di brano per mezzo dei tasti numerici

Esempio 1. Per selezionare il del capitolo, o brano, 31,

premere →

Esempio 2. Per selezionare il del capitolo 187,

premere →



- 3 Premere .

- L'apparecchio inizia la riproduzione del capitolo o brano selezionato.

## SEARCHING FOR A DESIRED VIDEO SCENE/AUDIO TRACK PART 2

### Chapter Number Search with menu

You can perform this during DVD PLAY.

- ① Press .
  - When in the Stop mode, proceed to step ③.
- ② Press .
  - Chapter menu is displayed.

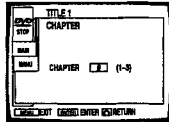





- ③ Make a selection following on-screen indications.
  - With certain titles, there may be no menu display. In this case, perform the operations described at left.

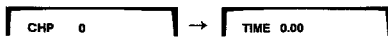

### Time Number Search/Frame Number Search

- ① Press  twice.





- With DVDs or LDs that have no chapters, time is displayed after pressing the button once.
- ② Select the desired time number/frame number with the number buttons.
 

Example 1: To select 21 minutes 43 seconds, press  →  →  → .

Example 2: To select frame number 423, press  →  → .

    - With DVDs, you cannot search for chapters that overlap titles.
  - ③ Press .
    - Playback starts from the selected elapsed play time or selected frame.

#### TIPS:

- To clear Title and Chapter/Track/Time/Frame indications when they are flashing, press the  button twice.
- Depending on the title, you can also make a selection using a menu. To do this, press the  button when indications are displayed to call up a menu, and select the desired title.



#### NOTES:

- ◆ Time Search is not possible with CDs.
- ◆ With DVDs, Search may not be possible with certain titles. In this case, the  mark is displayed.
- ◆ When performing DVD or Video CD Time Search, playback may start from a slightly different time than that specified.
- ◆ When a DVD is not playing (in the STOP mode), Time Search is not possible.
- ◆ During Video CD PBC play, search operations described above are not possible.

## RECHERCHE D'UNE SCÈNE OU D'UNE PLAGES MUSICALE DONNÉES PARTIE 2

### Recherche d'un numéro de chapitre à partir d'un menu

Cette recherche ne peut concerner que les DVD PLAY.

- ① Appuyez sur la touche .
  - Si l'appareil est à l'arrêt, passez à l'opération ③.
- ② Appuyez sur la touche .
  - Le menu des chapitres s'affiche.

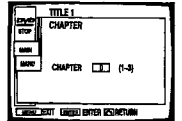





- ③ Effectuez la sélection désirée en tenant compte des indications affichées sur l'écran.
  - Dans le cas de certains titres, aucun menu ne s'affiche. Vous devez alors procéder comme indiqué à gauche.

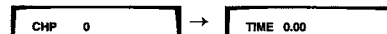

### Recherche par indication d'un temps/Recherche par indication d'un numéro d'image

- ① Appuyez deux fois sur la touche .





- Dans le cas des DVD et des LD qui ne sont pas divisés en chapitre, le temps est indiqué après une première pression sur cette touche.
- ② A l'aide des touches numérotées, précisez la valeur du temps ou le numéro de l'image.
 

Exemple 1: Pour préciser 21 minutes 43 secondes, appuyez sur la touche  →  →  → .

Exemple 2: Pour choisir l'image 423, appuyez sur la touche  →  → .

    - La recherche d'un chapitre d'un DVD n'est possible que si le chapitre appartient au titre actuellement concerné.
  - ③ Appuyez sur la touche .
    - La lecture commence à partir du point précisé.

#### NOTES:

- Pour effacer les indications de titre, chapitre et temps, lorsque ces indications clignotent, appuyez deux fois sur la touche .
- Certains titres autorisent également la sélection par un menu. Pour cela, appuyez sur la touche  de manière à afficher le menu puis choisissez le titre désiré.

#### REMARQUES:

- ◆ La recherche par indication de temps n'est pas possible sur les CD.
- ◆ Certains DVD ne permettent pas une recherche par indication d'un temps. En ce cas, le signe  s'affiche sur l'écran.
- ◆ Après une recherche par indication de temps sur un DVD ou un VIDEO CD, la lecture peut commencer à partir d'un point très proche du point théorique.
- ◆ La recherche par indication d'un temps n'est pas possible en dehors de la lecture du DVD (lecteur à l'arrêt).
- ◆ Pendant la lecture d'un VIDEO CD commandée par menu (PBC), les opérations de recherche mentionnées ci-dessous ne sont pas possibles.

## SUCHEN NACH EINER GEWÜNSCHTEN VIDEO-SZENE/ AUDIO-SPUR TITEL 2

### Kapitelnummernsuche über Menü

Diese Operation ist während DVD PLAY möglich.

- ① **CHP/TIME** drücken.
  - In Stopp-Betriebsart zu Schritt ③ übergehen.
- ② **MENU** drücken.
  - Das Kapitel-Menü wird angezeigt.

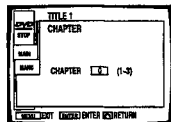

- ③ Eine Auswahl gemäß Schirmanzeigen treffen.
  - Bei gewissen Titeln erscheint unter Umständen keine Menü-Anzeige. In diesem Fall die links beschriebenen Schritte durchführen.

### Zeit-Nummernsuche/Vollbild-Nummernsuche

- ① **CHP/TIME** zweimal drücken.
 

CHP 0 → TIME 0.00

  - Bei DVDs oder LDs ohne Kapitel wird die Zeit nach einmaligem Drücken der Taste angezeigt.
- ② Die gewünschte Zeit oder das Vollbild mit den Nummerntasten wählen.
 

Beispiel 1: Zur Wahl von 21 Minuten 43 Sekunden → 2 → 1 → 4 → 3 drücken.

Beispiel 2: Zur Wahl von Vollbild-Nummer 423 → 4 → 2 → 3 drücken

  - Bei DVDs kann nicht nach Kapiteln mit überlappenden Titeln gesucht werden.
- ③ **PLAY** drücken.
  - Die Wiedergabe beginnt von der gewählten abgelaufenen Spielzeit oder dem gewählten Vollbild.

#### TIP:

- Zum Löschen der blinkenden Anzeigen für Titel und Kapitel / Spurnummern/Zeit/Vollbild die Taste **STOP** zweimal drücken.
- Je nach Titel kann die Wahl auch über ein Menü vorgenommen werden. Hierzu die Taste **MENU** drücken, wenn die Anzeigen zur Anwahl eines Menüs erscheinen, und den gewünschten Titel wählen.

#### HINWEISE:

- ◆ Mit CDs ist Zeit-Suchlauf nicht möglich.
- ◆ Mit DVDs ist Suchlauf bei gewissen Titeln unter Umständen nicht möglich. In diesem Fall erscheint das Zeichen
- ◆ Bei Durchführung von DVD- oder Video-CD-Zeit-Suchlauf beginnt die Wiedergabe unter Umständen von einer etwas verschiedenen Zeit als der vorgegebenen.
- ◆ Wenn eine DVD nicht spielt (STOP-Betriebsart), ist Zeit-Suchlauf nicht möglich.
- ◆ Während Video-CD-PBC-Wiedergabe sind die oben beschriebenen Suchoperationen nicht möglich.

## RICERCA DI UNA CERTA SCENA VIDEO, O DI UN CERTO BRANO AUDIO, DESIDERATI PARTE 2

### Ricerca del numero dei capitoli tramite menù

Questa operazione può essere effettuata durante la lettura dei dischi DVD.

- ① Premere **CHP/TIME**.
  - Se in modalità di arresto passare al punto ③.
- ② Premere **MENU**.
  - Viene visualizzato il menù dei capitoli.

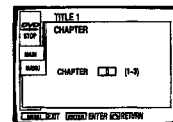

- ③ Effettuare la selezione seguendo le istruzioni visualizzate sullo schermo.
  - Con certi titoli, il menù può risultare non visualizzato. In questo caso, eseguire le operazioni descritte poco fa.

### Ricerca a tempo e ricerca dei fotogrammi

- ① Premere **CHP/TIME** due volte.
 

CHP 0 → TIME 0.00

  - Nei dischi DVD o LD che non contengono capitoli, l'ora compare dopo una sola pressione del tasto.
- ② Selezionare l'ora o il fotogramma desiderato per mezzo dei tasti numerici.
 

Esempio 1: Per selezionare 21 minuti 43 secondi, premere 2 → 1 → 4 → 3.

Esempio 2: Per selezionare il numero di fotogramma 423 premere 4 → 2 → 3

  - Con i dischi DVD, la ricerca di capitoli che si estendono su più titoli non è possibile.
- ③ Premere **PLAY**.
  - La riproduzione ha inizio dal tempo di riproduzione trascorso, o dal fotogramma, che è stato selezionato.

#### SUGGERIMENTI:

- Per cancellare le indicazioni del titolo, del capitolo, dei brani e del tempo, eventualmente lampeggianti, premere due volte il tasto **STOP**.
- A seconda del titolo, si può procedere alla selezione anche facendo uso di un menù. A questo scopo, agire sul tasto **MENU** per richiamare un menù quando le indicazioni sono visualizzate, e selezionare poi il titolo desiderato.

#### NOTE:

- ◆ La ricerca a tempo non è possibile sui compact disc.
- ◆ Con i dischi DVD, la ricerca può rivelarsi impossibile per certi titoli. In questi casi sul quadrante compare l'indicazione .
- ◆ Nella ricerca a tempo per i dischi DVD o per i video compact disc, la riproduzione può partire da un tempo leggermente diverso da quello specificato.
- ◆ Per i dischi DVD, se il disco non è in fase di riproduzione (cioè, se è in modalità di arresto) la ricerca non è possibile.
- ◆ Nel corso della riproduzione di un Video CD tramite la funzione di controllo della riproduzione, le operazioni di ricerca sin qui descritte non sono possibili.

## PLAYBACK IN A DESIRED ORDER (PROGRAM PLAY)

## LECTURE DANS UN ORDRE DONNÉ (LECTURE PROGRAMMÉE)

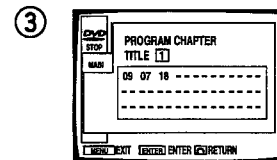
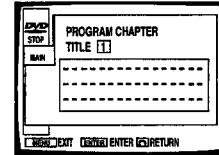
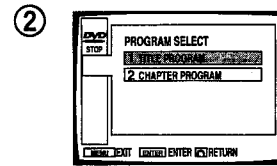
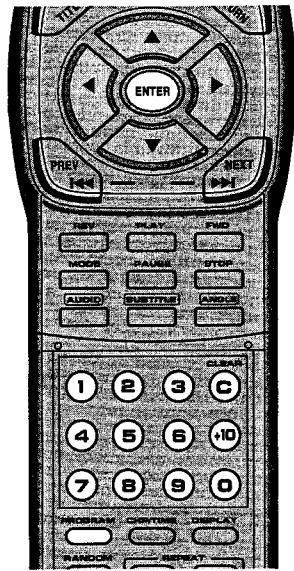

### Programming (DVD)

- ① Press **PROGRAM**.
- ② Select the program type with the number buttons and press **ENTER**.
  - If you select a title, move directly to step ③, and input the title number.
  - If you select a chapter, the title number is indicated, and the chapter input menu is displayed. If the title number indicated is the one desired, move directly to step ③. If you want to change the title number, press the **STOP** button, and then use the number buttons or **STOP** buttons to change the number as desired.
- ③ Program titles or chapters using the number buttons.  
**STOP** → **9** → **7** → **+10** → **ENTER**  
 When programming 9, 7, 18.
- ④ Press **ENTER**.
  - Playback starts in the set order.

### Programmation (DVD)

- ① Appuyez sur la touche **PROGRAM**.
- ② Choisissez le type de programme au moyen des touches numérotées puis appuyez sur la touche **ENTER**.
  - Si vous avez choisi la programmation par titre, passez directement à l'opération ③ et tapez le numéro du titre.
  - Si vous avez choisi la programmation par chapitre, le numéro du titre s'affiche, ainsi qu'un menu permettant de sélectionner les chapitres. Si le numéro du titre affiché est celui qui convient, passez directement à l'opération ③. Dans le cas contraire, appuyez sur la touche **STOP** puis utilisez les touches numérotées ou les touches **STOP**.
- ③ Programmez la lecture des titres ou des chapitres en utilisant les touches numérotées.  
**STOP** → **9** → **7** → **+10** → **ENTER**  
 Dans le cas de la programmation des chapitres 9, 7 et 18
- ④ Appuyez sur la touche **ENTER**.
  - La lecture commence dans l'ordre programmé.





## WIEDERGABE IN GEWÜNSCHTER REIHENFOLGE (PROGRAMMGESTEUERTE WIEDERGABE)



## RIPRODUZIONE IN UN CERTO ORDINE DESIDERATO (RIPRODUZIONE PROGRAMMATA)

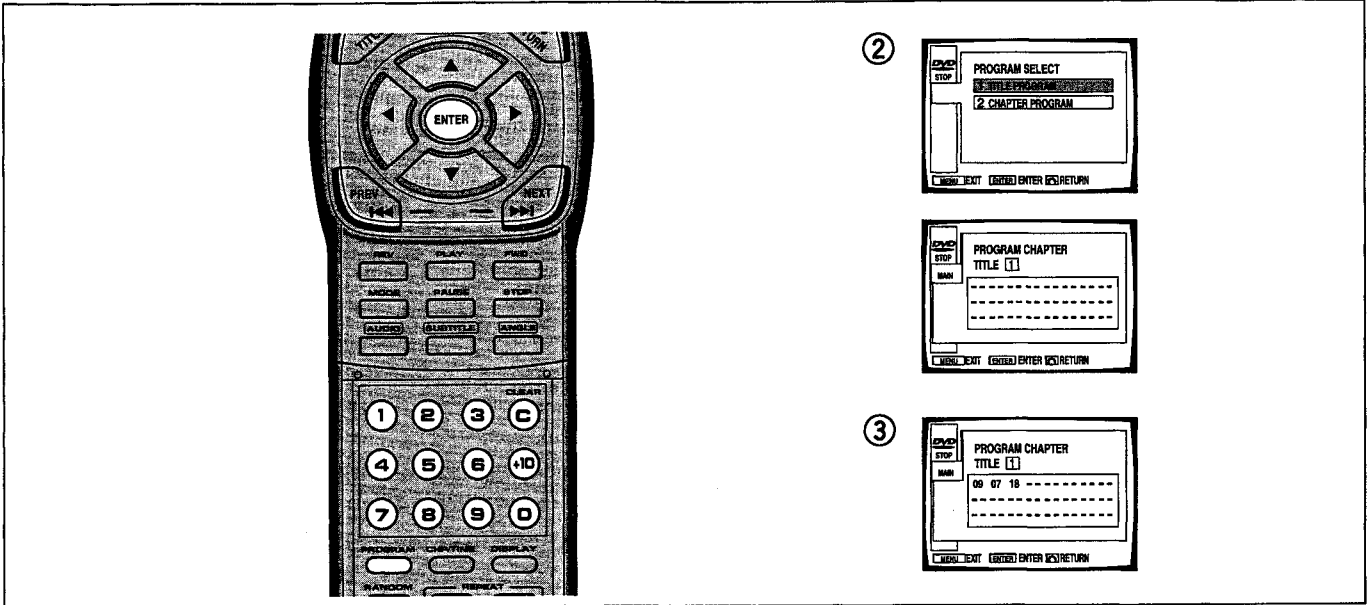

### Programmierung (DVD)



- ① **PROGRAMM** drücken.
- ② **Den Programmtyp mit den Nummerntasten wählen und **ENTER** drücken.**
  - Zur Wahl eines Titels direkt zu Schritt ③ übergehen, und die Titelnummer eingeben.
  - Wenn ein Kapitel gewählt wird, erscheint die Titelnummer, und das Kapitel-Eingabemenü wird angezeigt. Wenn die angezeigte Titelnummer die gewünschte ist, gehen Sie direkt zu Schritt ③ über. Falls Sie die Titelnummer ändern wollen, drücken Sie die Taste **MAN**, und benutzen Sie dann die Zifferntasten oder die Tasten **←** **→**, um die Nummer wunschgemäß zu ändern.
- ③ **Titel oder Kapitel mit den Zifferntasten programmieren.**
  - ⑤ → ⑦ → ⑩ → ⑤
  - Zum Programmieren von 9, 7, 18.
- ④ **ENTER** drücken.
  - Die Wiedergabe beginnt in der eingestellten Reihenfolge.

### Programmazione (per i DVD)

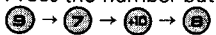

- ① **Premere **PROGRAMM**.**
- ② **Agire sui tasti numerici per selezionare il tipo di programma desiderato e premere il tasto **ENTER**.**
  - In caso di selezione di un titolo, passare direttamente al punto ③ e digitare il numero del titolo.
  - In caso di selezione di un capitolo, comparire il numero del titolo e viene visualizzato il menù di inserimento dei capitoli. Se il numero del titolo indicato è quello desiderato passare al punto ③. Se si vuole modificare il numero del titolo, premere il tasto **MAN** ed usare poi i tasti numerici, o i tasti **←** e **→**, per modificare il numero come desiderato.
- ③ **Programmare titoli o capitoli per mezzo dei tasti numerici.**
  - ⑤ → ⑦ → ⑩ → ⑤
  - Per la programmazione dei titoli 9, 7 e 18.
- ④ **Premere **ENTER**.**
  - La riproduzione ha inizio nell'ordine programmato.

## PLAYBACK IN A DESIRED ORDER (PROGRAM PLAY)



### Program setting (Video CDs, CDs, LDs)

- 1 Press .
  - 2 Programming tracks 9, 7 and 18 in order.  
Press the number buttons in order.  

    - With double-sided LDs, program the disc side together with each track number. For example, for track 9 on side B,  

  - 3 Press .
- Playback starts in the specified track order.

### Confirming, adding to, and canceling programs

- 1 Press .
- 2 With DVDs, select the type of program and press .

  - You can confirm programs by performing the above operations.

- 3 To add to programs, make selections with the number buttons.
- 4 To cancel a program, select the desired program with   and press .



### To cancel an entire program

- During STOP, press .
- The entire program for the disc loaded in the disc table is cleared.

### Stopping program play

- Press .
- Program play stops.

#### TIPS:



- You can program up to 24 steps.
- If you press the wrong number button, press  and then press the correct number button.
- Program play is not possible with discs that have no chapter numbers recorded on them.
- **Pressing  during programming:**  
If you press PAUSE instead of a number button, **||** is displayed indicating that a pause has been programmed.

#### NOTES:

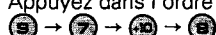

- ◆ You cannot program when playing a Video CD using menu selections (during PBC).
- ◆ When moving chapters, a chapter not programmed may appear on screen, but this is not a malfunction.
- ◆ With DVDs, programming may not be possible with certain titles. In this case, the  mark is displayed.
- ◆ With DVDs, you cannot program chapters that are in different titles.

## LECTURE DANS UN ORDRE DONNÉ (LECTURE PROGRAMMÉE)



### Programmation (VIDEO CD, CD, LD)

- 1 Appuyez sur la touche .
  - 2 Programmez dans l'ordre, la lecture des plages musicales 9, 7 et 18.  
Appuyez dans l'ordre sur les touches numérotées.  

    - Dans le cas d'un LD gravé sur les deux faces, indiquez la face du disque en même temps que le numéro du chapitre. Par exemple, pour programmer la lecture du chapitre 9 de la face B,  

  - 3 Appuyez sur la touche .
- La lecture commence dans l'ordre programmé.

### Vérification ou annulation d'un programme, addition à un programme

- 1 Appuyez sur la touche .
- 2 Dans le cas d'un DVD, choisissez le type de programmation puis appuyez sur la touche .

  - Vous avez la faculté de vérifier la programmation en procédant aux opérations ci-dessus.

- 3 Pour effectuer une addition à un programme, utilisez les touches numérotées.
- 4 Pour annuler un programme, choisissez-le au moyen des touches   puis appuyez sur la touche .



### Pour effacer le contenu du programme

- Le lecteur étant à l'arrêt, appuyez sur la touche .
- Le contenu du programme de lecture du disque posé dans le tiroir est effacé.

### Arrêt de la lecture programmée

- Appuyez sur la touche .
- La lecture programmée cesse.

#### NOTES:



- Le programme peut contenir 24 étapes.
- En cas d'erreur, appuyez sur la touche  puis sur la touche qui convient.
- La programmation d'un disque est impossible s'il n'est pas divisé en chapitres.
- **Utilisation de la touche  pendant la programmation:**  
Si vous appuyez sur la touche PAUSE pendant la programmation, et non sur une touche numérotée, l'indication **||** s'affiche pour signaler la programmation d'une pause.

#### REMARQUES:



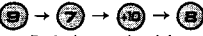

- ◆ La lecture programmée d'un VIDEO CD n'est pas possible si elle a été commandée par un menu (PBC).
- ◆ Lors du passage d'un chapitre à un autre chapitre programmé, un chapitre non programmé peut apparaître brièvement sur l'écran; cela ne traduit pas un défaut de fonctionnement.
- ◆ Certains DVD ne permettent pas d'employer les titres pour la programmation. En ce cas, le signe  s'affiche sur l'écran.
- ◆ Dans le cas des DVD, il n'est pas possible de programmer la lecture de chapitres qui appartiennent à plusieurs titres.

## WIEDERGABE IN GEWÜNSCHTER REIHENFOLGE (PROGRAMMGESTEUERTE WIEDERGABE)

### Programmierung (Video-CDs, CDs, LDs)

- 1  drücken.
- 2 **Programmieren der Titel 9, 7 und 18 in dieser Reihenfolge.**  
Die Nummerntasten der Reihe nach drücken.  

  - Bei doppelseitigen LDs die Disc-Seite zusammen mit jeder Titelnummer programmieren. Zum Beispiel, für Titel 9 auf Seite B,  

- 3  drücken.
  - Die Wiedergabe beginnt in der vorgegebenen Titel-Reihenfolge.

### Bestätigen, Hinzufügen und Aufheben von Programmen

- 1  drücken.
- 2 **Bei DVDs den Programmtyp wählen und  drücken.**
  - Programme können durch Durchführen der obigen Schritte bestätigt werden.
- 3 **Zum Hinzufügen von Programmen mit den Zifferntasten entsprechend auswählen.**
- 4 **Zum Aufheben eines Programms, dieses mit   wählen, und  drücken.**



### Zum Löschen eines ganzen Programms

- Während STOP  drücken.**
- Das gesamte Programm für die geladene Disc wird gelöscht.

### Stoppen der programmierten Wiedergabe

-  drücken.
- Die programmierte Wiedergabe stoppt.

#### TIPS:



- Bis zu 24 Schritte können programmiert werden.
- Wenn eine falsche Nummerntaste gedrückt worden ist,  drücken und dann die richtige Nummerntaste.
- Mit Discs, auf denen keine Kapitelnummern aufgezeichnet sind, ist programmierte Wiedergabe nicht möglich.
- **Drücken von  während Programmierung:** Wenn PAUSE anstatt einer Nummerntaste gedrückt wird, erscheint , um anzuzeigen, daß eine Pause programmiert worden ist.

#### HINWEISE:



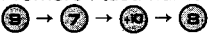

- ◆ Beim Abspielen einer Video-CD unter Menü-Wahl (während PBC) kann nicht programmiert werden.
- ◆ Beim Verschieben von Kapiteln kann ein nicht programmiertes Kapitel am Schirm erscheinen, dies ist jedoch keine Funktionsstörung.
- ◆ Bei DVDs ist Programmierung für gewisse Titel unter Umständen nicht möglich. In diesem Fall erscheint das Zeichen .
- ◆ Bei DVDs können Kapitel in verschiedenen Titeln nicht programmiert werden.

## RIPRODUZIONE IN UN CERTO ORDINE DESIDERATO (RIPRODUZIONE PROGRAMMATA)

### Predisposizione di un programma (per dischi Video CD, compact disc e LD)

- 1 **Premere .**
- 2 **Programmieren i brani 9, 7 e 18, nell'ordine.**  
Premere i tasti numerici nell'ordine  

  - Con LD a doppia facciata, insieme al numero del brano si deve programmare anche il numero della facciata. Ad esempio, per programmare il brano 9 del lato B.  

- 3 **Premere .**
  - La riproduzione ha inizio nell'ordine dei brani specificato.

### Verifica, aggiunta e cancellazione di programmi

- 1 **Premere .**
- 2 **Con i dischi DVD selezionare il tipo di programma e premere il tasto .**
  - I programmi possono venire verificati eseguendo le operazioni sopra descritte.
- 3 **Per aggiungere dei programmi, effettuare la selezione per mezzo dei tasti numerici.**
- 4 **Per cancellare un programma, selezionare il programma desiderato per mezzo di   e premere poi .**



### Cancellazione di un intero programma

- Ad apparecchio fermo, premere il tasto .**
- L'intero programma del disco presente sul piatto giradischi viene cancellato.

### Arresto della riproduzione programmata

- Premere .**
- La riproduzione del programma si arresta.

#### SUGGERIMENTI:

- Si possono programmare sino a 24 passi.
- In caso di digitazione di un numero errato, premere  per cancellare la posizione errata, e digitare poi il numero corretto.
- La riproduzione programmata non è possibile con dischi che non contengono numeri di capitoli già registrati.
- **Pressione del tasto  durante la programmazione:** Se, invece di un tasto numerico si agisce sul tasto della pausa (PAUSE), sul quadrante compare il contrassegno , ad indicare che è stata programmata una pausa.

#### NOTE:

- ◆ Se si sta riproducendo un video CD per mezzo della selezione dal menù (nel corso del controllo della riproduzione), la programmazione non è possibile.
- ◆ Nel corso dello spostamento dei capitoli, può comparire sullo schermo un capitolo non programmato, ma non si tratta di una disfunzione.
- ◆ Nel caso dei dischi DVD, la programmazione può non essere possibile per certi titoli. In tal caso, sullo schermo compare il contrassegno .
- ◆ Nei DVD, non si possono programmare capitoli che si estendono su titoli diversi.

## REPEAT PLAY

## RÉPÉTITION DE LA LECTURE

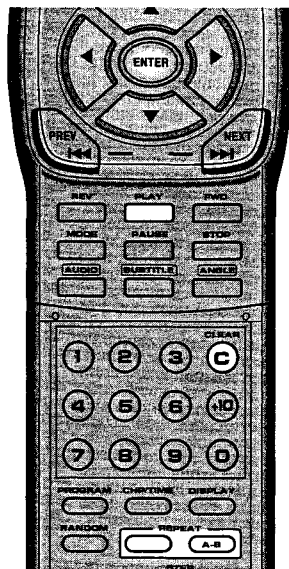

### Repeat play of a chapter/track

Press once during playback of the chapter or track you want to repeat.

### Repeat play of a title

Press twice.

- With DVDs, the title continues playing until the end, and then playback starts once more from the beginning of that title.
- With CDs and Video CDs, the entire disc is repeated.
- With LDs, a single side is repeated.

### Repeat play of double-sided LDs

Press three times.

- Both sides are repeated, starting on Side A.

### Repeat play of a specified section

Press at the beginning and end of the section you want to repeat.

### Return to a specified location

- ① Press at the desired location.
- ② When you want to return to the selected location, press .
  - Press to clear a specified location.

### TIPS:

- Press to cancel Repeat play. The Repeat play mode is canceled, but playback continues.
- With DVDs, everything in the same title is repeated.
- During program play, press and the program is repeated.

### NOTES:

- ◆ With DVDs, Repeat play may not be possible with certain titles. In this case, the mark is displayed.
- ◆ With Video CD PBC play, repeat play is not possible. To perform Repeat play, start playback without displaying a menu (refer to page 30), and press .

### Répétition de la lecture d'un chapitre, d'une plage musicale

Appuyez une fois sur la touche pendant la lecture du chapitre ou de la plage musicale à répéter.

### Répétition de la lecture d'un titre

Appuyez deux fois sur la touche .

- Dans le cas d'un DVD, la lecture du titre se poursuit jusqu'à la fin puis reprend au début du titre.
- Dans le cas d'un CD ou VIDEO CD, tout le disque est répété.
- Dans le cas d'un LD, seule une face est répétée.

### Répétition de la lecture d'un LD gravés sur les deux faces.

Appuyez trois fois sur la touche .

- Les deux faces sont répétées en commençant par la face A.

### Répétition de la lecture d'un intervalle donné

Appuyez sur la touche au début et à la fin de l'intervalle concerné.

### Retour à un point donné

- ① Appuyez sur la touche le moment venu.
- ② Pour revenir au même point, appuyez sur la touche .
  - Appuyez sur la touche pour effacer la mémoire du point.

### NOTES:

- Appuyez sur la touche pour annuler la lecture répétée. La lecture normale se poursuit.
- Dans le cas d'un DVD, la lecture répétée de plusieurs titres n'est pas possible.
- Pendant la lecture programmée, appuyez sur la touche pour répéter la lecture du programme.

### REMARQUES:

- ◆ La lecture répétée de certains titres de DVD n'est pas possible. En ce cas, le signe s'affiche sur l'écran.
- ◆ Pendant la lecture d'un VIDEO CD commandée par menu (PBC), la répétition n'est pas possible. Pour obtenir la répétition de la lecture, commandez la lecture sans afficher aucun menu (reportez-vous à la page 30) puis appuyez sur la touche .

## WIEDERHOL-WIEDERGABE

## RIPRODUZIONE RIPETUTA

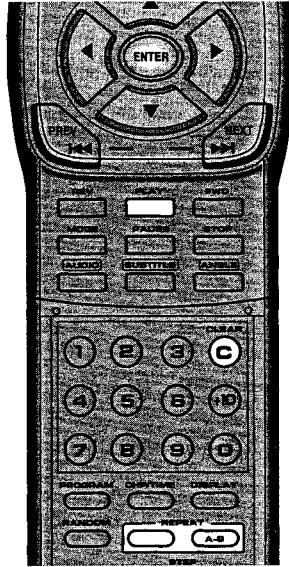

**Wiederhol-Wiedergabe eines Kapitels/einer Spur**  
 Während Wiedergabe des Kapitels oder der Spur, das/ die wiederholt werden soll, einmal drücken.

### Wiederhol-Wiedergabe eines Titels

zweimal drücken.

- Bei DVDs spielt der Titel bis zum Ende, und dann beginnt die Wiedergabe erneut vom Anfang dieses Titels an.
- Bei CDs und Video-CDs wird die ganze Disc wiederholt.
- Bei LDs wird eine einzelne Seite wiederholt.

### Wiederhol-Wiedergabe von doppelseitigen LDs

dreimal drücken.

- Beide Seiten werden wiederholt, beginnend mit Seite A.

### Wiederhol-Wiedergabe eines vorgegebenen Abschnitts.

am Anfang und Ende des zu wiederholenden Abschnitts drücken.

### Rückkehr zu einer bestimmten Stelle

- ① an der gewünschten Stelle drücken.
- ② Um zur gewählten Stelle zurückzukehren, drücken.  
 • drücken, um eine vorgegebene Stelle zu löschen.

#### TIPS:

- drücken, um die Wiederhol-Wiedergabe aufzuheben. Die Wiederhol-Wiedergabe wird aufgehoben, normaler Wiedergabebetrieb jedoch fortgesetzt.
- Bei DVDs wird alles im gleichen Titel wiederholt.
- Während programmgesteuerter Wiedergabe drücken, und das Programm wird wiederholt.

#### HINWEISE:

- ◆ Bei DVDs ist Wiederhol-Wiedergabe für gewisse Titel unter Umständen nicht möglich. In diesem Fall wird das Zeichen angezeigt.
- ◆ Während Video-CD-PBC-Wiedergabe ist Wiederhol-wiedergabe nicht möglich. Für Wiederholwiedergabe die Wiedergabe ohne Anzeigen eines Menüs starten (siehe Seite 31) und drücken.

**Riproduzione ripetuta di un capitolo o di un brano**  
 Nel corso della riproduzione del capitolo o del brano di cui si desidera ripetere la riproduzione, premere .

### Riproduzione ripetuta di un titolo

Premere due volte.

- Nel caso dei dischi DVD, il titolo continua la riproduzione sino alla fine, e la riproduzione riprende poi nuovamente dall'inizio dello stesso titolo.
- Nel caso dei compact disc, e dei video compact disc, viene ripetuto l'intero disco.
- Nel caso dei dischi LD, viene ripetuto un solo lato.

### Riproduzione ripetuta dei dischi LD a due facciate

Premere tre volte.

- Entrambi i lati vengono ripetutamente riprodotti, a partire dal lato A.

### Riproduzione ripetuta di una certa sezione specificata.

All'inizio ed alla fine della sezione che si vuole ripetere, premere .

### Ritorno ad una posizione specificata

- ① Premere al punto ove si vuole ritornare successivamente.
- ② Per tornare, successivamente, al punto designato precedentemente, premere .  
 • Per cancellare una certa posizione agire su .

#### SUGGERIMENTI:

- Per cancellare la riproduzione ripetuta agire su . La modalità di ripetizione della riproduzione viene cancellata, ma la riproduzione in corso, di per se stessa, continua.
- Nel caso dei dischi DVD, viene ripetuto tutto il contenuto dello stesso titolo.
- Premendo nel corso della riproduzione programmata, il programma stesso viene riprodotto ripetutamente.

#### NOTE:

- ◆ Con i dischi DVD, la riproduzione ripetuta può rivelarsi impossibile per certi titoli. In questi casi sul quadrante compare l'indicazione .
- ◆ Nel corso della riproduzione di Video CD con la funzione di controllo della riproduzione, la ripetizione della riproduzione non è possibile. Per effettuare la ripetizione della riproduzione, avviare la riproduzione senza visualizzare alcun menù (vedere a pag. 31) e premere .



## STILL/STEP SLOW PLAYBACK



## ARRÊT SUR IMAGE, AVANCE IMAGE PAR IMAGE, RALENTI

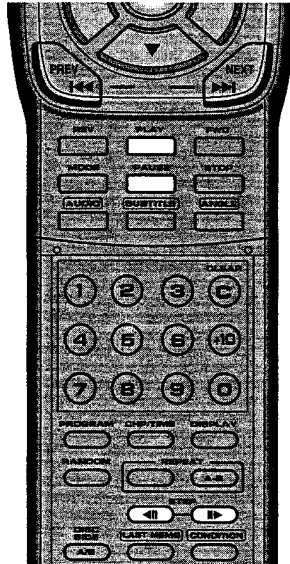

### Viewing one frame at a time with Step Playback

- 1 Press .
- 2 Press the or button.
  - : Each time you press it, you move ahead one frame.
  - : Each time you press it, you move back one frame. (LDs)  
Each time you press it, you move back a little. (DVDs)

### Slow playback

During play, continue pressing the or button.

- : Playback is slow.  
During slow playback, you can adjust playback speed with the and buttons.

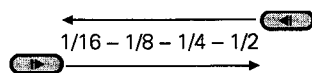

- : Slow playback is in the reverse direction.

### Viewing a Still Frame

- Press .
- Press the PLAY/PAUSE button on the front of the player.
  - With LDs or DVDs if still images are unclear, refer to "Field" on page 68, and perform the necessary settings.

#### TIP:

To return to normal playback, press (or the PLAY/PAUSE button on the player)

#### NOTES:

- ◆ There is no sound when viewing still frames or when advancing one frame at a time.
- ◆ Pause may not be possible with certain discs. In this case, the mark is displayed.
- ◆ Slow playback may not be smooth with some Video CDs.
- ◆ With LDs, play automatically stops if still frame display continues for 20 minutes.

### Lecture d'une image après l'autre

- 1 Appuyez sur la touche .
- 2 Appuyez sur la touche , ou sur la touche .
  - : Chaque pression sur cette touche affiche l'image suivante.
  - : Chaque pression sur cette touche affiche l'image précédente. (LDs)  
Chaque pression sur cette touche, provoque un léger retour en arrière (DVD)

### Lecture au ralenti

Pendant la lecture, appuyez sur la touche ou sur la touche , et maintenez une pression constante sur la touche choisie.

- : Lecture au ralenti.  
Pendant la lecture au ralenti, vous pouvez faire varier la vitesse du ralenti au moyen des touches et .

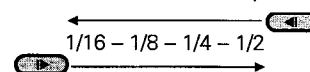

- : Lecture au ralenti dans le sens contraire.

### Arrêt sur image

- Appuyez sur la touche .
- Appuyez sur la touche PLAY/PAUSE placée sur la face avant du lecteur.
  - Dans le cas d'un LD ou d'un DVD, reportez-vous à la page 68, "Field", si l'image arrêtée est floue.

#### NOTE:

Pour reprendre la lecture normale, appuyez sur la touche PLAY (ou sur la touche PLAY/PAUSE placée sur le lecteur).

#### REMARQUES:

- ◆ L'arrêt sur image et l'avance image par image ne sont pas accompagnés des sons.
- ◆ Certains disques ne permettent pas la pause. En ce cas, le signe s'affiche sur l'écran.
- ◆ Dans le cas de certains VIDEO CD, les images fournies au ralenti peuvent être déformées.
- ◆ Dans le cas des LD, la lecture cesse automatiquement dès que l'arrêt sur image dépasse 20 minutes.



## STANDBILD-/EINZELVOLLBILD- WIEDERGABE

## FERMO IMMAGINE ED AVANZAMENTO PER FOTOGRAMMI

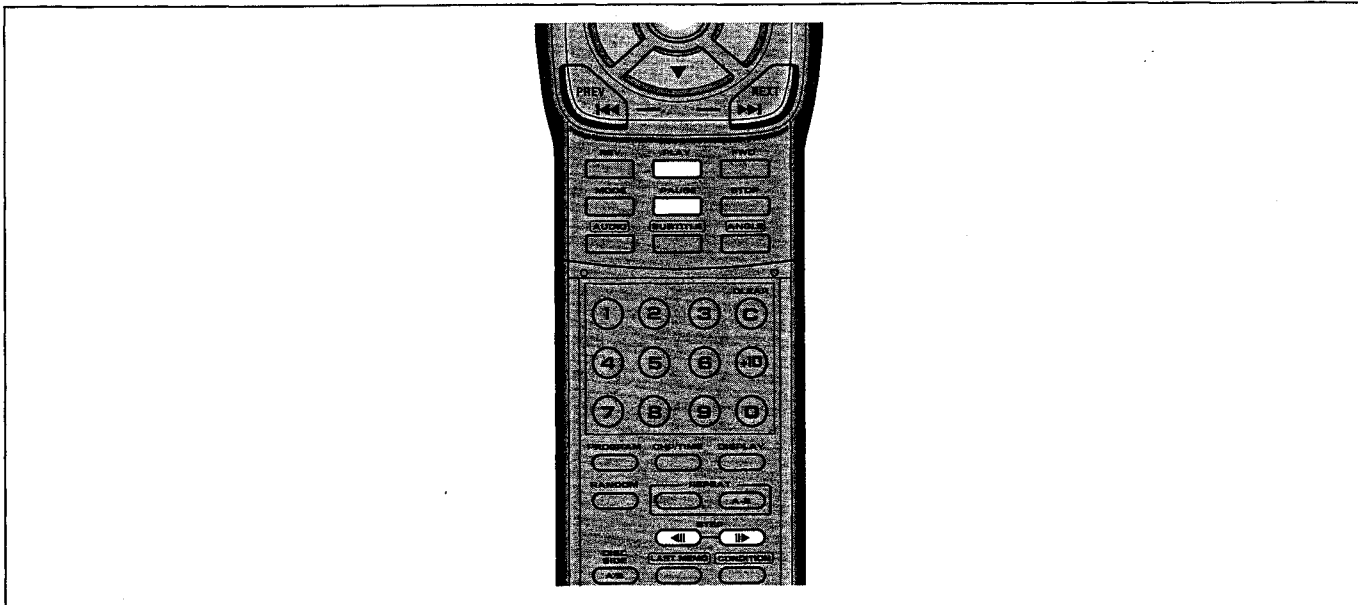

### Betrachten eines Vollbilds nach dem anderen mit Vollbild-Weiterschaltung

① drücken.

② oder drücken.

: Mit jedem Druck wird um ein Vollbild weitergeschaltet.

: Mit jedem Druck wird um ein Vollbild zurückgeschaltet.  
(LDs)

Mit jedem Druck wird ein wenig zurückgeschaltet. (DVDs)

### Langsame Wiedergabe

Während der Wiedergabe die Taste oder fortlaufend drücken.

: Die Wiedergabe ist langsam.

Während langsamer Wiedergabe kann die Wiedergabegeschwindigkeit mit den Tasten und eingestellt werden.

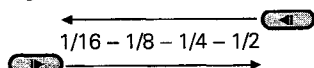

: Langsame Wiedergabe erfolgt in umgekehrter Richtung.

### Betrachten eines Standbilds

drücken.

- Die Taste PLAY/PAUSE an der Vorderseite des Players drücken.
- Falls Standbilder unklar sind, siehe "Ändern von Standbild-Bedingungen" auf Seite 69, um die notwendigen Einstellungen vorzunehmen.

#### TIP:

Zum Zurückschalten auf normale Wiedergabe (oder die Taste PLAY/PAUSE am Player) drücken.

#### HINWEISE:

- ◆ Während Standbild-Wiedergabe oder Einzelbild-Weiterschaltung wird kein Ton wiedergegeben.
- ◆ Bei gewissen Discs ist Pausenschaltung unter Umständen nicht möglich. In diesem Fall erscheint das Zeichen .
- ◆ Langsame Wiedergabe bringt bei gewissen Video-CDs keine zufriedenstellenden Ergebnisse.
- ◆ Bei LDs stoppt die Wiedergabe automatisch, wenn eine Standbild-Anzeige 20 Minuten lang fort dauert.

### Visualizzazione di un fotogramma alla volta

① Premere .

② Premere o .

: Ad ogni successiva pressione si avanza di un fotogramma.

: Ad ogni successiva pressione si retrocede di un fotogramma (dischi LD).

Ad ogni successiva pressione si retrocede leggermente (dischi DVD).

### Riproduzione al rallentatore

Nel corso della riproduzione, tenere premuti i tasti o in continuazione.

: La riproduzione procede lentamente.

Nel corso della riproduzione al rallentatore la velocità di riproduzione può essere regolata per mezzo dei tasti

e .

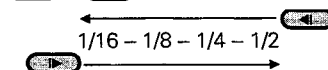

: La riproduzione al rallentatore ha luogo in direzione inversa.

### Visione di una immagine ferma

Premere .

- Agire sul tasto PLAY/PAUSE ubicato sul pannello anteriore del lettore.
- Se le immagini ferme non sono chiare e nitide, vedere il paragrafo "Campo" a pag. 69, e provvedere alle predisposizioni necessarie.

#### SUGGERIMENTI:

Per tornare alla normale riproduzione, premere il tasto del telecomando (o di nuovo il tasto PLAY/PAUSE dell'apparecchio).

#### NOTE:

- ◆ Nel corso della visione di una immagine ferma, o dell'avanzamento per fotogrammi, il sonoro non è percepibile.
- ◆ In certi dischi la pausa può non essere possibile. In tali casi sullo schermo compare l'indicazione .
- ◆ Con certi dischi Video CD la riproduzione al rallentatore può non risultare uniforme.
- ◆ Con i videodischi LD, trascorsi 20 minuti continui di visualizzazione di una immagine ferma, l'apparecchio passa automaticamente alla modalità di arresto.



## RANDOM PLAY



## LECTURE AU HASARD

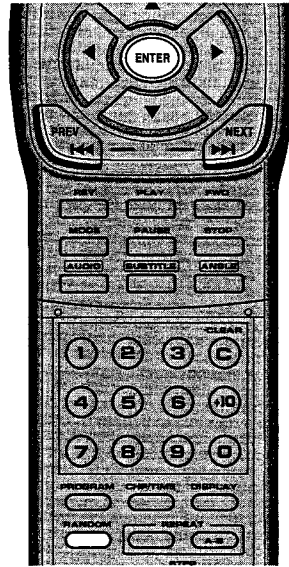

### With DVDs

#### Random play of chapters within a single title

Press **RANDOM** and then press **ENTER**.

- "RANDOM CHP" is displayed on the screen, and chapters within a single title are played in random order.

#### Random play of titles

Press **RANDOM** twice, and then press **ENTER**.

- "RANDOM TITLE" is indicated on the screen, and titles are played in random order.

### With LDs

Press **RANDOM**.

- "RANDOM" is indicated on the screen, and chapters are played in random order.

#### For random play of side B on an LD:

- Press **SIDE**, and then press **RANDOM** after side B has been selected.

### With CDs and Video CDs

Press **RANDOM**.

- "RANDOM" is indicated on the screen, and tracks are played in random order.

#### During random play:

- Press **SKIP**, and the player selects and starts playing the next track.
- Press **REPEAT**, and the current tracks starts playing again from the beginning.

### Dans le cas d'un DVD

#### Lecture au hasard des chapitres d'un titre

Appuyez sur la touche **RANDOM** puis sur la touche **ENTER**.

- La mention "RANDOM CHP" s'affiche sur l'écran et la lecture au hasard des titres d'un chapitre commence.

#### Lecture au hasard des titres

Appuyez deux fois sur la touche **RANDOM** puis appuyez sur la touche **ENTER**.

- La mention "RANDOM TITLE" s'affiche sur l'écran et la lecture au hasard des titres commence.

### Dans le cas d'un LD

Appuyez sur la touche **RANDOM**.

- La mention "RANDOM" s'affiche sur l'écran et la lecture au hasard des chapitres commence.

#### Pour la lecture au hasard de la face B d'un LD:

- Appuyez sur la touche **SIDE** puis appuyez sur la touche **RANDOM** après que la face B a été choisie.

### Dans le cas d'un CD ou d'un VIDEO CD

Appuyez sur la touche **RANDOM**.

- La mention "RANDOM" s'affiche sur l'écran et la lecture au hasard des pages musicales commence.

#### Pendant la lecture au hasard:

- Appuyez sur la touche **SKIP**; le lecteur choisit la plage musicale suivante et en commence la lecture.
- Appuyez sur la touche **REPEAT**; le lecteur choisit la plage musicale précédente et en commence la lecture.





## RANDOM PLAY

## LECTURE AU HASARD

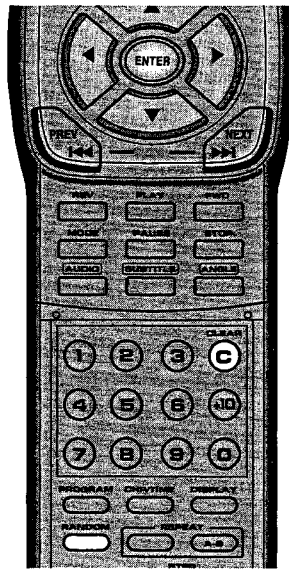

### Stopping Random play

Press .

- Press  to stop Random play. This returns you to normal playback of chapters/tracks in order from the chapter/track currently playing.

#### NOTES:

- ◆ Random play is not possible with LDs not featuring chapters.
- ◆ With Video CDs, Random play is not possible during playback with the menu displayed (PBC playback). To perform Random play, start playback without displaying a menu (refer to page 30), and press .
- ◆ Random play of programmed chapters is not possible.
- ◆ With DVDs, random play is not possible with certain titles.
- ◆ Randomplay cannot be repeated.

### Arrêt de la lecture au hasard

Appuyez sur la touche .

- Appuyez sur la touche . La lecture normale des chapitres, ou des plages musicales, reprend à partir du chapitre, ou de la plage musicale, en cours de lecture.

#### REMARQUES:

- ◆ Dans le cas des LD, la lecture au hasard n'est possible que si le disque est divisé en chapitres.
- ◆ La lecture au hasard d'un VIDEO CD n'est pas possible si elle a été commandée par un menu (emploi de "Play Back Control (PBC)"). Pour obtenir la lecture au hasard, commandez la lecture sans passer par le menu (reportez-vous à la page 30) puis appuyez sur la touche .
- ◆ La lecture du hasard des chapitres (ou des plages musicales) composant un programme de lecture, n'est pas possible.
- ◆ Dans le cas des DVD, la lecture au hasard de certains titres n'est pas possible.
- ◆ La répétition de la lecture au hasard n'est pas possible.

## ZUFALLSGESTEUERTE WIEDERGABE

## RIPRODUZIONE CASUALE

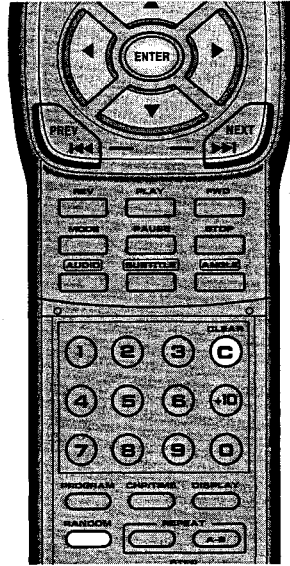

### Stoppen der zufallsgesteuerten Wiedergabe

#### drücken.

- Durch Drücken von  wird die zufallsgesteuerte Wiedergabe gestoppt. Hierdurch wird auf normale Wiedergabe der Kapitel/Spuren der Reihe nach von der momentanen Stelle ab umgeschaltet.

#### HINWEISE:

- ◆ Bei LDs ohne Kapitelfunktion ist zufallsgesteuerte Wiedergabe nicht möglich.
- ◆ Bei Video-CDs ist zufallsgesteuerte Wiedergabe bei angezeigtem Menü (PBC-Wiedergabe) nicht möglich. Um zufallsgesteuerte Wiedergabe durchführen zu können, den Wiedergabebetrieb ohne Anzeige eines Menüs starten (siehe Seite 31), und  drücken.
- ◆ Zufallsgesteuerte Wiedergabe programmierter Kapitel ist nicht möglich.
- ◆ Bei DVDs ist zufallsgesteuerte Wiedergabe für bestimmte Titel nicht möglich.
- ◆ Zufallsgesteuerte Wiedergabe kann nicht wiederholt werden.

### Arresto della riproduzione casuale

#### Premere .

- Per arrestare la riproduzione casuale premere . Con questa operazione si ritorna alla riproduzione di capitoli o brani nell'ordine normale.

#### NOTE:

- ◆ La riproduzione casuale non è possibile nei videodischi LD che non dispongono di suddivisione in capitoli.
- ◆ Nel caso dei Video compact disc, la riproduzione casuale non è possibile nel corso della riproduzione ove sia visualizzato il menù (riproduzione con controllo della riproduzione, PBC). In questi casi, per eseguire la riproduzione casuale, avviare la riproduzione senza visualizzare il menù (vedere a pag. 31), e premere poi .
- ◆ La riproduzione casuale di capitoli programmati non è possibile.
- ◆ Nei DVD, la riproduzione casuale può non essere possibile per certi titoli.
- ◆ La riproduzione casuale non può essere ripetuta.

## SETTING

MULTI-ASPECT SETTING FOR WIDE SCREEN TV SOFTWARE .....	52
MEMORIZING SETTINGS FOR OFTEN VIEWED DVDS (CONDITION MEMORY) .....	56
SELECTING LANGUAGES (MULTI-LANGUAGE) .....	58
CHANGING AUDIO TYPE .....	58
SELECTING SUBTITLE LANGUAGE (MULTI-LANGUAGE SUBTITLES) .....	60
VIEWING FROM A DESIRED CAMERA ANGLE (MULTI-ANGLE) .....	62
VIEWING INFORMATION .....	64
CHANGING PICTURE AND SOUND QUALITY .....	66
QUICK LD SIDE CHANGING (QUICK TURN) .....	72
SELECTING A DESIRED BACKGROUND COLOR .....	72
OUTLINE OF GUI (GRAPHICAL USER INTERFACE) OPERATION .....	74

DVD

### MULTI-ASPECT SETTING FOR WIDE SCREEN TV SOFTWARE

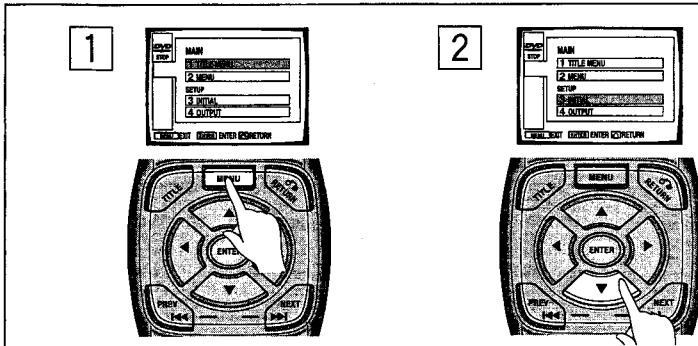

Certain DVDs feature image data recorded with the "squeeze" recording system for wide screen viewing. When watching this kind of DVD on a conventional TV, the picture may appear vertically squeezed. If this occurs, you can use the Multi-Aspect function to achieve a normal picture. Refer to page 54 in detail.

Setting is possible when DVD is loaded.

1. Press **MENU** when the player is in the STOP mode.
  - Main Menu indications are displayed.
2. Select "INITIAL" (initial setting) with .
3. Press .
4. Select Multi Aspect with .
5. Press .
6. Select the desired mode (Pan & Scan, Letterbox, Wide) with .
7. Press .
  - Switch to the desired screen.

52

<VRE1069>  
En/Fr

## CHOIX DES CONDITIONS DE FONCTIONNEMENT

CHOIX DU FORMAT D'AFFICHAGE SUR UN GRAND ÉCRAN .....	52
MISE EN MÉMOIRE DES RÉGLAGES POUR DVD (MÉMOIRE DES CONDITIONS DE FONCTIONNEMENT) .....	56
CHOIX DE LA LANGUE (DISQUES MULTILINGUES) .....	58
CHOIX DE LA NATURE DU SIGNAL SONORE .....	58
CHOIX DE LA LANGUE DES SOUS-TITRES (SOUS-TITRES MULTILINGUES) .....	60
CHOIX DE L'ANGLE DE PRISE DE VUES (PRISES DE VUES PAR PLUSIEURS CAMÉRAS) .....	62
AFFICHAGE DES INFORMATIONS CONCERNANT LE DISQUE .....	64
CHOIX DES CARACTÉRISTIQUES DE L'IMAGE ET DU SON .....	66
CHANGEMENT RAPIDE DE FACE DE LD (FONCTION "QUICK TURN") .....	72
CHOIX DE LA COULEUR DE FOND .....	72
GÉNÉRALITÉS SUR L'INTERFACE GRAPHIQUE UTILISATEUR (IGU) .....	74

DVD

### CHOIX DU FORMAT D'AFFICHAGE SUR UN GRAND ÉCRAN

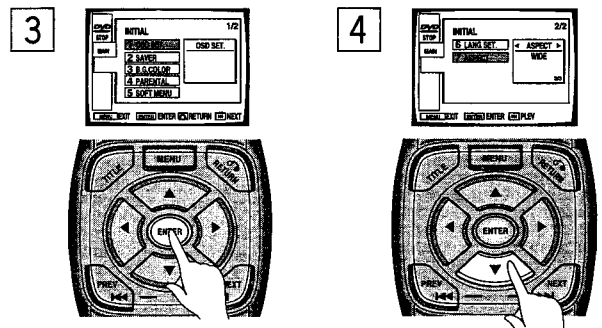

Certains DVD portent des enregistrements d'images partiellement "comprimées" et destinées à être regardées sur grand écran. Si votre téléviseur est un appareil standard, l'image sera donc déformée; en ce cas, choisissez comme il est dit ci-dessous le format d'affichage convenable. Pour de plus amples détails, reportez-vous à la page 54.

Ce réglage suppose la mise en place préalable d'un DVD.

1. Le lecteur étant à l'arrêt, appuyez sur la touche **MENU**.
  - Le menu principal s'affiche.
2. Choisissez l'option "INITIAL" (Réglages initiaux) au moyen des touches .
3. Appuyez sur la touche .
4. Choisissez le format d'affichage au moyen des touches .
5. Appuyez sur la touche .
  - Les formats possibles s'affichent.
6. Choisissez le format qui convient (Pan & Scan, Letterbox, Wide) au moyen des touches .
7. Appuyez sur la touche .
  - Le format choisi est utilisé.

## EINSTELLUNG

MULTI-ASPEKT-EINSTELLUNG FÜR BREITSCHIRM-FERNSEH-SOFTWARE .....	53
SPEICHERN DER ANZEIGEN FÜR BELIEBTE DVDS (EINSTELLUNGSSPEICHER) .....	57
WAHL VON SPRACHEN (MEHRSPRACHIG) .....	59
ÄNDERN DES AUDIO-TYPS .....	59
WAHL EINER UNTERTITEL-SPRACHE (MEHRSPRACHIGE UNTERTITEL) .....	61
BETRACHTEN VON EINEM GEWÜNSCHTEN KAMERAWINKEL AUS (MEHRFACHWINKEL) .....	63
ABRUFEN VON INFORMATIONEN .....	65
ÄNDERN DER BILD- UND KLANGQUALITÄT .....	67
SCHNELLER LD-SEITENWECHSEL (QUICK TURN) .....	73
WAHL EINER GEWÜNSCHTEN HINTERGRUNDFARBE .....	73
BESCHREIBUNG DES GUI-BETRIEBS (GUI = GRAFISCHE BEDIENUNGSOBERFLÄCHE) ...	75



### MULTI-ASPEKT-EINSTELLUNG FÜR BREITSCHIRM-FERNSEH-SOFTWARE

## PREDISPOSIZIONI

PREDISPOSIZIONE MULTI-ASPETTI PER SOFTWARE VIDEO PER SCHERMI ALLARGATI .....	53
MEMORIZZAZIONE DELLE PREDISPOSIZIONI PER DISCHI DVD LETTI MOLTO SPESSO (MEMORIA DELLE CONDIZIONI) .....	57
SELEZIONE DELLA LINGUA (MULTILINGUE) .....	59
MODIFICA DEL TIPO DELL'AUDIO .....	59
SELEZIONE DELLA LINGUA DEI SOTTOTITOLI (SOTTOTITOLI PLURILINGUI) .....	61
VISTA DA UNA CERTA ANGOLAZIONE DI RIPRESA (MULTI-ANGOLO) .....	63
VISIONE DI INFORMAZIONI .....	65
MODIFICHE ALLA QUALITÀ DELL'IMMAGINE E DEL SUONO .....	67
CAMBIAMENTO RAPIDO DEL LATO DEL DISCO LD (ROVESCIAMENTO RAPIDO) .....	73
SELEZIONE DEL COLORE DI SOTTOFONDO DESIDERATO ..	73
LINEE GUIDA PER L'USO DELLA FUNZIONE GUI (GRAPHICAL USER INTERFACE = INTERFACCIA GRAFICA PER L'UTENTE) .....	75



### PREDISPOSIZIONE MULTI-ASPETTI PER SOFTWARE VIDEO PER SCHERMI ALLARGATI

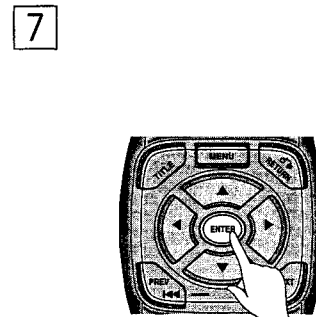
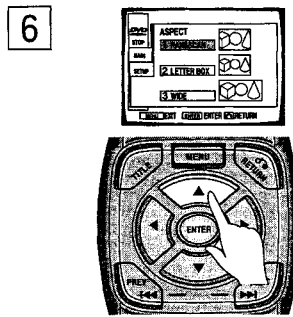
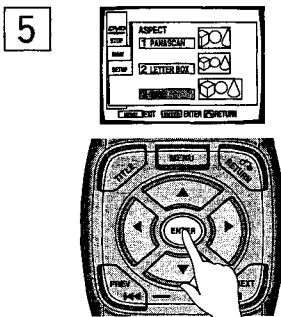

Bei gewissen DVDs sind die Bilddaten nach dem "Squeeze"-Aufzeichnungssystem für Breitbildwiedergabe bespielt. Beim Betrachten einer derartigen DVD auf einem normalen Fernsehgerät kann das Bild vertikal zusammengedrückt sein. In diesem Fall können Sie die Multi-Aspekt-Funktion einsetzen, um ein normales Bild zu erhalten. Einzelheiten lesen Sie bitte auf Seite 55 nach.

Einstellung ist möglich, wenn eine DVD geladen ist.

- Bei auf STOP geschaltetem Player** drücken.
  - Die Hauptmenüanzeigen erscheinen.
- Die **Ausgangseinstellung (INITIAL)** mit wählen.
- drücken.
  - Die Ausgangseinstellanzeigen erscheinen.
- Multi-Aspekt** mit wählen.
- drücken.
  - Die Aspekt-Anzeigen erscheinen.
- Die **gewünschte Betriebsart (Pan & Scan, Letterbox, Wide)** mit wählen.
- drücken.
  - Auf den gewünschten Schirm schalten.

Certi dischi tipo DVD contengono dei dati di immagini registrate con il sistema cosiddetto "compresso", per la visione su schermi allargati. Quando si visionano questi tipi di dischi su un apparecchio TV convenzionale, l'immagine può apparire schiacciata verticalmente. In questi casi, la funzione Multi-asperti consente di ottenere una immagine TV normale.

Per dettagli vedere a pag. 55.

La predisposizione è possibile solo a disco DVD inserito.

- Con il lettore in modalità di arresto, premere** .
- Agire opportunamente sui tasti** **sino a selezionare la voce "INITIAL" ("predisposizioni iniziali").**
- Premere** .
- Agire opportunamente sui tasti** **sino a selezionare la voce "Multi-Aspect".**
- Premere** .
- Agire opportunamente sui tasti** **per portare il cursore sulla modalità desiderata (Pan & Scan = panoramica e scansione, o Letter Box = buca da lettere, o Wide = schermo allargato).**
- Premere** .

• Si Passa allo schermo desiderato.

## MULTI-ASPECT SETTING FOR WIDE SCREEN TV SOFTWARE

With DVDs enabling switching between aspect ratios, select the appropriate one for your TV.

Disc	Aspect switching	Wide TV (16:9)	Regular TV (4:3)
16:9	Wide		
	Pan & Scan		
	Letterbox		
4:3			

Selecting  in the chart above assures correct aspect ratio for the TV used.

Whether or not aspect ratio can be changed depends on the disc. Confirm by referring to the disc's jacket.

With disc not enabling aspect ratio changing, make adjustments with the TV.

### NOTE:

If there is a power outage or the power cord is disconnected while power to the player is ON, memorized settings are erased. When disconnecting the power cord, be sure to press POWER button on the main unit and the remote control until "OFF" is no longer indicated in the display. After that, press the POWER switch on the main unit to shutdown.

### TIP:

The width-to-height ratio of conventional TVs is 4:3, while the width-to-height ratio of wide screen and Hi-Vision TVs is 16:9. This width-to-height ratio is called the aspect ratio.

## CHOIX DU FORMAT D'AFFICHAGE SUR UN GRAND ÉCRAN

Dans le cas DVD pour lesquels plusieurs formats d'affichage sont possibles, choisissez celui qui convient au téléviseur.

Disque	Format	Téléviseur grand écran (16:9)	Téléviseur ordinaire (4:3)
16:9	Wide		
	Pan & Scan		
	Letterbox		
4:3			

Si vous choisissez une des options apparaissant sur fond ombré , l'image aura la hauteur et la largeur convenables. La possibilité de changer le format dépend du disque. Reportez-vous aux indications mentionnées sur la pochette du disque, etc.

Si le choix du format n'est pas possible, réglez le téléviseur au moyen des commandes dont il est pourvu.

### REMARQUE:

Si se produisent une panne de secteur ou un débranchement de la fiche du cordon d'alimentation, tous les réglages sont effacés. Avant de débrancher la fiche du cordon d'alimentation, veillez à mettre l'appareil hors tension en appuyant sur la touche POWER de l'appareil, ou de la télécommande; la mention "OFF" doit être éteinte. Cela fait, appuyez sur l'interrupteur POWER de l'appareil pour le mettre hors tension.

### NOTE:

Le rapport de la largeur à la hauteur d'un téléviseur conventionnel est 4/3 tandis que le rapport de la largeur à la hauteur d'un téléviseur haute définition est 16/9. Le rapport de la hauteur à la largeur représente le format de l'image.

## MULTI-ASPEKT-EINSTELLUNG FÜR BREITSCHIRM-FERNSEH-SOFTWARE

Bei DVDs, die eine Umschaltung zwischen Schlankheitsverhältnissen ermöglichen, das geeignete für Ihr Fernsehgerät wählen.

Disc	Schlankheitsverhältnis-Umschaltung	Breitschirm-Fernsehgerät (16:9)	Normales Fernsehgerät (4:3)
16:9	Wide		
	Pan & Scan		
	Letterbox		
4:3	/		

Durch Wahl von in der obigen Tabelle wird das richtige Schlankheitsverhältnis für das verwendete Fernsehgerät gewährleistet.

Ob das Schlankheitsverhältnis geändert werden kann oder nicht, hängt von der Disc ab. Sie können dies auf der Disc-Hülle überprüfen.

Bei Discs, die eine Änderung des Schlankheitsverhältnisses nicht ermöglichen, wird die Einstellung am Fernsehgerät vorgenommen.

### HINWEIS:

Im Falle eines Stromausfalls oder bei Abtrennung des Netzkabels, während der Player eingeschaltet ist, werden die gespeicherten Einstellungen gelöscht. Vor dem Abtrennen des Netzkabels unbedingt die Taste POWER am Hauptgerät und an der Fernbedienung drücken, bis "OFF" nicht mehr im Display erscheint. Danach zum Abschalten den Schalter POWER am Hauptgerät drücken.

### TIP:

Das Breiten-zu-Höhen-Verhältnis normaler Fernsehgeräte beträgt 4:3, das eines Breitschirm- oder Hi-Vision-Fernsehgeräts 16:9. Dieses Breiten-zu-Höhen-Verhältnis wird Schlankheitsverhältnis genannt.

## PREDISPOSIZIONE MULTI-ASPETTI PER SOFTWARE VIDEO PER SCHERMI ALLARGATI

Con dischi DVD che consentono il passaggio fra i vari tipi di rapporto di aspetto, selezionare quello appropriato per il televisore in uso.

Disco	Tipo di aspetto	Televisore a schermo allargato (16:9)	Televisore convenzionale (4:3)
16:9	Schermo allargato		
	Panoramica e scansione		
	Buca da lettere		
4:3	/		

Dalla tabella precedente, selezionando si ottiene il corretto rapporto di aspetto per il televisore utilizzato.

Il fatto che il rapporto di aspetto possa essere modificato o no, dipende dal disco. Verificare se tale possibilità esiste, leggendo le istruzioni riportate sull'involucro del disco.

Per i dischi con i quali la modifica del rapporto di aspetto non è possibile provvedere alle regolazioni agendo direttamente sul televisore.

### NOTA:

In caso di cadute di corrente, o se si stacca il cavo di alimentazione dalla presa di corrente di rete mentre l'apparecchio è acceso, tutte le predisposizioni vengono cancellate. Prima di staccare il cavo di alimentazione verificare che l'apparecchio sia spento, o disattivarlo agendo sul tasto POWER dell'apparecchio stesso o del telecomando sino a quando l'indicazione "OFF" ("disattivazione") scompare dal quadrante. Dopo di ciò, premere il tasto POWER dell'apparecchio per chiudere.

### SUGGERIMENTI:

Il rapporto larghezza:altezza degli apparecchi TV convenzionali è di 4:3, mentre tale rapporto per la visione a schermo allargato e per la TV ad alta definizione è di 16:9. Questo rapporto larghezza:altezza è anche chiamato rapporto di aspetto.

## MEMORIZING SETTINGS FOR OFTEN VIEWED DVDS (CONDITION MEMORY)

## MISE EN MÉMOIRE DES RÉGLAGES POUR DVD (MÉMOIRE DES CONDITIONS DE FONCTIONNEMENT)

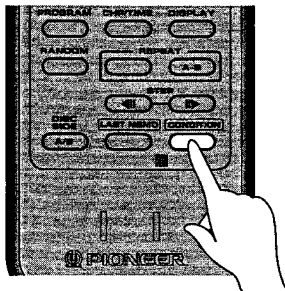

You can store settings for DVDs you often watch in memory. Settings remain in memory even if you remove the disc from the player, or switch power to the player OFF. If you load a disc that has its settings memorized, the Condition indicator lights. When you start playing the disc, the memorized settings are automatically recalled.

**The Condition indicator in the display section lights. You can memorize details for the following five settings.**

Multi-Aspect (page 52)  
Multi-language (page 58)  
Multi-language subtitles (page 60)  
Cinema mode/Animation mode (page 66)  
Position (page 82)

Press  during playback.

"CONDITION" is indicated in the display.

**When a memorized disc is loaded**

"CONDITION" is indicated, and previous settings are displayed.

**Erasing memorized settings**

Load a memorized disc; and during "CONDITION" is indicated, press .

The recorded details for that disc are erased.

### NOTE:

If there is a power outage or the power cord is disconnected while power to the player is ON, memorized settings are erased. When disconnecting the power cord, be sure to press POWER button on the main unit and the remote control until "OFF" is no longer indicated in the display. After that, press the POWER switch on the main unit to shutdown.

### TIPS:

- Settings are stored in memory for use any time.
- You can store settings for up to 30 DVDs in memory. If you memorize settings for more than 30 DVDs, previously memorized settings are erased in order from the least recently memorized settings.
- To make changes to Aspect ratio, Cinema mode/Animation mode, subtitle language and language settings, press  during playback.
- This player memorizes multi-language subtitles and multi-languages as languages not numbers. With DVDs that have multiple settings for the same language, playback starts from the first number.

Vous pouvez mettre en mémoire les réglages qui conviennent le mieux aux DVD que vous regardez fréquemment. Ces réglages sont conservés même après le retrait du disque, ou après la mise hors service de l'appareil. Lorsque vous mettez en place un disque pour lequel des réglages ont été mis en mémoire, le témoin de la mémoire des conditions de fonctionnement s'éclaire. Au moment où vous commandez la lecture du disque, ces réglages sont adoptés par le lecteur.

**Le témoin associé à cette mémoire, s'éclaire. Cinq réglages peuvent être mis en mémoire.**

Format d'affichage (page 52)  
Langue des dialogues (page 58)  
Langue des sous-titres (page 60)  
Mode Cinéma ou mode Dessin animé (page 66)  
Emplacement d'affichage (page 84)

Pendant la lecture, appuyez sur la touche .

La mention "CONDITION" s'affiche.

**Lors de la lecture d'un disque pour lequel il existe des informations en mémoire**

La mention "CONDITION" et les réglages en mémoire s'affichent.

**Effacement des réglages en mémoire**

Introduisez le disque pour lequel des réglages sont en mémoire; lorsque la mention "CONDITION" s'affiche, appuyez sur la touche .

Les réglages en mémoire sont effacés.

### REMARQUE:

Si se produisent une panne de secteur ou un débranchement de la fiche du cordon d'alimentation, tous les réglages sont effacés. Avant de débrancher la fiche du cordon d'alimentation, veillez à mettre l'appareil hors tension en appuyant sur la touche POWER de l'appareil, ou de la télécommande; la mention "OFF" doit être éteinte. Cela fait, appuyez sur l'interrupteur POWER de l'appareil pour le mettre hors tension.

### NOTES:

- Les réglages en mémoire peuvent être employés à tout moment.
- La mémoire peut contenir 30 jeux de réglages pour la lecture de DVD. Si vous mettez en mémoire les réglages correspondant à un 31<sup>e</sup> disque, les plus anciens réglages sont effacés.
- Pendant la lecture, pour changer les réglages tels que le rapport hauteur/largeur, le mode Cinéma ou Dessin animé, la langue des sous-titres ou la langue des dialogues, appuyez sur la touche .
- La valeur du sous-titre et de la langue mis en mémoire par l'appareil est celle de la langue et non pas celle du numéro figurant sur le menu. Dans le cas d'un DVD ayant plusieurs réglages possibles pour la même langue, la lecture commence à partir du premier numéro.





## SPEICHERN DER ANZEIGEN FÜR BELIEBTE DVDS (EINSTELLUNGSSPEICHER)

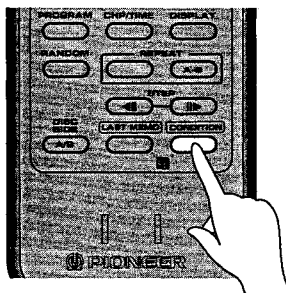

Sie können die Einstellungen für DVDs, die Sie sich häufig ansehen, speichern. Die Einstellungen bleiben gespeichert, auch wenn Sie die Disc vom Player entfernen oder diesen ausschalten. Wenn Sie eine Disc einsetzen, deren Einstellungen gespeichert sind, leuchtet die Einstellungsanzeige auf. Wenn Sie dann mit der Wiedergabe dieser Disc beginnen, werden die gespeicherten Einstellungen automatisch abgerufen.

**Die Einstellungsanzeige im Display leuchtet. Sie können Einzelheiten für die folgenden vier Einstellungen speichern.**

Multi-Aspekt (Seite 53)  
Mehrere Sprachen (Seite 59)  
Mehrsprachige Untertitel (Seite 61)  
Kino-Betriebsart/Animation (Seite 67)  
Position (Seite 86)

**CONDITION** während Wiedergabe drücken.  
"CONDITION" erscheint im Display.

**Wenn eine gespeicherte Disc geladen wird**  
"CONDITION" wird angezeigt, und die vorigen Einstellungen erscheinen.

### Löschen gespeicherter Einstellungen

Die gespeicherte Disc einsetzen und nach Anzeige von "CONDITION" drücken.  
Die aufgezeichneten Einzelheiten für diese Disc werden gelöscht.

#### HINWEIS:

Im Falle eines Stromausfalls oder bei Abtrennung des Netzkabels, während der Player eingeschaltet ist, werden die gespeicherten Einstellungen gelöscht. Vor dem Abtrennen des Netzkabels unbedingt die Taste POWER am Hauptgerät und an der Fernbedienung drücken, bis "OFF" nicht mehr im Display erscheint. Danach zum Abschalten den Schalter POWER am Hauptgerät drücken.

#### TIPS

- Die Einstellungen bleiben gespeichert und können jederzeit abgerufen werden.
- Einstellungen für bis zu 30 DVDs können gespeichert werden. Wenn Einstellungen für mehr als 30 DVDs gespeichert werden, werden zuvor gespeicherte Einstellungen in der Reihenfolge von der am weitesten zurückliegend gespeicherten DVD ab gelöscht.
- Um Schlankeitsverhältnis, Kino-Betriebsart/Animation, Untertitel-Sprache und Sprachen-Einstellungen zu ändern, während Wiedergabe drücken.
- Dieser Player speichert mehrsprachige Untertitel und mehrere Sprachen als Sprachen, nicht als Zahlen. Bei DVDs, die mehrfache Einstellungen für dieselbe Sprache haben, beginnt die Wiedergabe von der ersten Nummer an.



## MEMORIZZAZIONE DELLE PREDISPOSIZIONI PER DISCHI DVD LETTI MOLTO SPESSO (MEMORIA DELLE CONDIZIONI)

Si possono memorizzare le predisposizioni prescelte per i dischi DVD che vengono usati più di frequente. Tali predisposizioni rimangono in memoria anche togliendo il disco dal piatto portadischi, o spegnendo l'apparecchio. Reinserendo nell'apparecchio un disco le cui predisposizioni erano state precedentemente memorizzate l'indicazione delle condizioni si illumina. Avviando poi la lettura del disco, le predisposizioni memorizzate vengono richiamate automaticamente.

**L'indicazione delle condizioni si illumina sul quadrante. Si possono memorizzare dettagli per le seguenti cinque predisposizioni.**

Multi-aspetti (pagina 53)  
Multi-lingue (pagina 59)  
Sottotitoli plurilingui (pagina 61)  
Modalità di cinema e di cartoni animati (pagina 67)  
Posizione (pagina 88)

**Nel corso della riproduzione premere .**

Se nel lettore è presente un disco di cui sono state memorizzate alcune condizioni.

### In caso di inserimento di un disco memorizzato

Compare l'indicazione "memoria delle condizioni" e le precedenti predisposizioni vengono visualizzate.

### Cancellazione delle predisposizioni memorizzate

Inserire nel lettore il disco per il quale si vogliono cancellare le predisposizioni memorizzate, e, dopo la comparsa dell'indicazione "CONDITION", premere . I dettagli predisposti per quel disco vengono cancellati.

#### NOTA:

In caso di cadute di corrente, o se si stacca il cavo di alimentazione dalla presa di corrente di rete mentre l'apparecchio è acceso, tutte le predisposizioni vengono cancellate. Prima di staccare il cavo di alimentazione verificare che l'apparecchio sia spento, o disattivarlo agendo sul tasto POWER dell'apparecchio stesso o del telecomando sino a quando l'indicazione "OFF" ("disattivazione") scompare dal quadrante. Dopo di ciò, premere il tasto POWER dell'apparecchio per chiudere.

#### SUGGERIMENTI

- Le predisposizioni rimangono in memoria e possono essere utilizzate in qualunque momento.
- Si possono memorizzare predisposizioni per sino ad un massimo di 30 dischi DVD. In caso di memorizzazione di dati per oltre 30 dischi, i valori precedenti vengono progressivamente cancellati a partire da quelli più vecchi, e vengono sostituiti dalle nuove predisposizioni.
- Per effettuare modifiche alle modalità di rapporto dell'aspetto, cinema e cartoni animati, lingua dei sottotitoli e predisposizioni per la lingua d'uso, premere il tasto nel corso della riproduzione.
- Il lettore memorizza i sottotitoli plurilingui e la funzione multilingue come lingue e non come numeri. Nei dischi DVD che dispongono di predisposizioni plurime per la stessa lingua, la riproduzione parte dal primo numero.



## SELECTING LANGUAGES (MULTI-LANGUAGE)

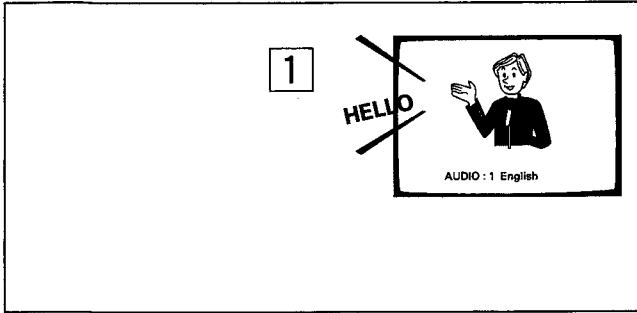

Dolby Digital, PCM, and other audio data is recorded on DVDs in a number of languages, letting you choose the desired language.

1. Press during playback.
2. Press to select the desired language.

### NOTES:

- ◆ You cannot switch languages if there is only one language recorded on the disc.
- ◆ Language number and setting differ with each disc, so refer to the disc's instructions.
- ◆ Some titles may not enable switching between languages, if this happens, the mark is displayed.

### TIP:

Depending on the title, you can also make a selection using a menu. To do this, press the button when indications are displayed to call up a menu, and select the desired title.



## CHANGING AUDIO TYPE

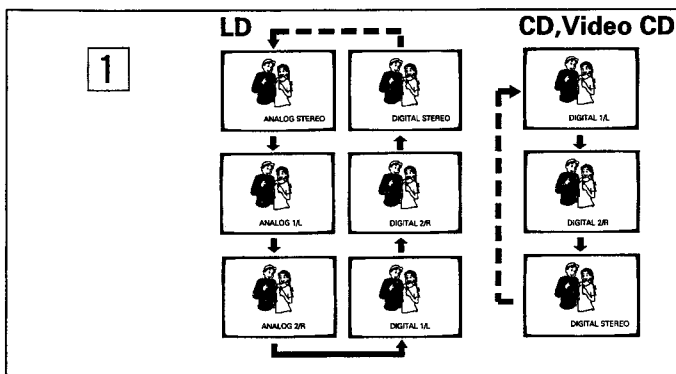

1. Press during playback.
  - Audio type changes each time you press the button.

### NOTES:

- ◆ You cannot select digital audio if digital audio data is not recorded on the LD.
- ◆ You cannot switch audio type when using digital output (optical, coaxial) RF output).
- ◆ With LDs, switching to the CX System is possible with some discs. In this case, you can perform switching with this operation.

### TIP:

With karaoke and other software, set the appropriate audio type for singing and accompaniment after referring to information on the disc jacket or accompanying material.

58

<VRE 1069>

En/Fr



## CHOIX DE LA LANGUE (DISQUES MULTILINGUES)

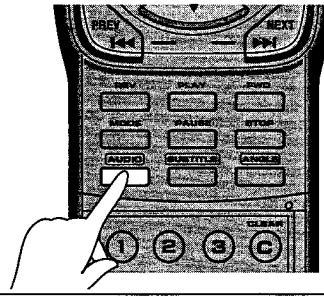

Plusieurs pistes sonores sont enregistrées sur un DVD (Dolby Digital, dialogues multilingues, etc.) et en particulier plusieurs pistes de dialogues de sorte que vous pouvez choisir la langue que vous désirez.

1. Pendant la lecture, appuyez sur la touche .
2. Appuyez sur la touche pour choisir la langue souhaitée.

### REMARQUES:

- ◆ Dans le cas où les dialogues ont été enregistrés en une seule langue, le choix de la langue ne se pose pas.
- ◆ Le numéro de la langue et le réglage diffèrent pour chaque disque; reportez-vous à la notice fournie avec le disque.
- ◆ Certains titres ne permettent pas le choix d'une autre langue. En ce cas, le signe s'affiche sur l'écran.

### NOTE:

Certains titres autorisent également la sélection par un menu. Pour cela, appuyez sur la touche de manière à afficher le menu puis choisissez le titre désiré.



## CHOIX DE LA NATURE DU SIGNAL SONORE

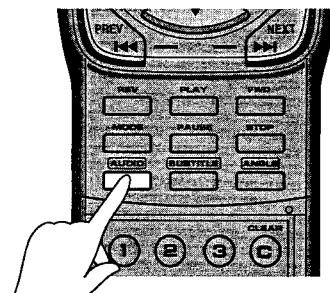

1. Pendant la lecture, appuyez sur la touche .
  - La nature du signal sonore change chaque fois que vous appuyez sur cette touche.

### REMARQUES:

- ◆ Dans le cas d'un LD ne portant aucun enregistrement audionumérique, la sélection de ce type de signal ne se pose pas.
- ◆ Si la sortie est numérique (optique ou coaxiale) (sortie RF) vous ne pouvez pas choisir la nature du signal.
- ◆ Dans le cas des LD, la commutation vers le système CX est possible avec certains disques. Si cela est effectivement le cas, vous pouvez effectuer cette commutation grâce à cette opération.

### NOTE:

Dans le cas des gravures spéciales, par exemple pour le karaoké, choisissez la nature du signal que vous désirez écouter en vous reportant à la pochette du disque ou à la notice qui l'accompagne.



## WAHL VON SPRACHEN (MEHRSPRACHIG)

## SELEZIONE DELLA LINGUA (MULTILINGUE)

2

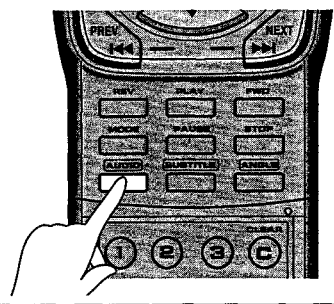
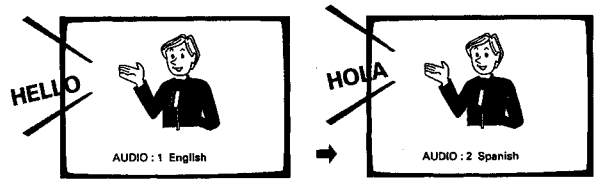

Dolby-Digital, PCM und andere Audio-Daten sind auf DVDs in einer Anzahl von Sprachen aufgezeichnet, so daß Sie die gewünschte Sprache wählen können.

I dati delle funzioni Dolby Digital e PCM (Pulse Code Modulation = modulazione a impulsi codificati), ed altri dati audio sono registrati sui dischi DVD in numerose lingue, per consentire la scelta della lingua desiderata.

1. Während der Wiedergabe drücken.
2. drücken, um die gewünschte Sprache zu wählen.

1. Premere durante la riproduzione.
2. Agire su per selezionare la lingua desiderata.

### HINWEISE:

### NOTE:

- ◆ Sprachen können nicht umgeschaltet werden, wenn nur eine Sprache auf der Disc aufgezeichnet ist.
- ◆ Sprachnummer und -einstellung sind je nach Disc verschieden, daher die Anweisungen für die Disc beachten.
- ◆ Bei gewissen Titeln kann nicht zwischen Sprachen umgeschaltet werden. In diesem Fall wird das Zeichen angezeigt.

- ◆ Non è possibile cambiare lingua se vi è una sola lingua registrata sul disco.
- ◆ Il numero e la posizione della lingua differiscono da un disco all'altro. Per informazioni vedere le istruzioni che accompagnano il disco.
- ◆ Certi titoli possono non consentire il passaggio da una lingua ad un'altra. In tali casi, sul quadrante compare l'indicazione .

### TIP:

### SUGGERIMENTI:

Je nach Titel kann die Wahl auch über ein Menü vorgenommen werden. Hierzu die Taste drücken, wenn die Anzeigen zur Anwahl eines Menüs erscheinen, und den gewünschten Titel wählen.

A seconda del titolo, si può procedere alla selezione anche facendo uso di un menù. A questo scopo, agire sul tasto per richiamare un menù quando le indicazioni sono visualizzate, e selezionare poi il titolo desiderato.



## ÄNDERN DES AUDIO-TYPS

## MODIFICA DEL TIPO DELL'AUDIO

1

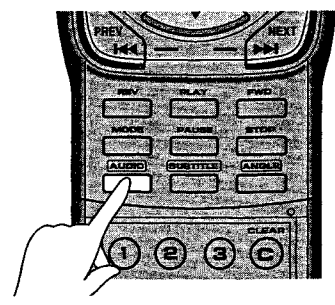
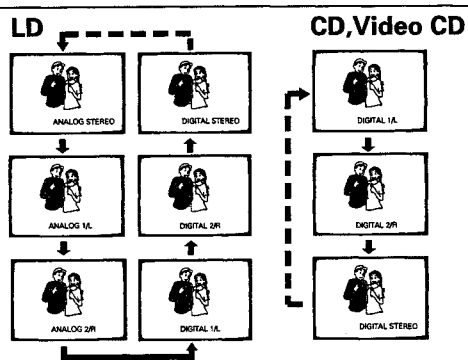

1. Während der Wiedergabe drücken.
  - Der Audio-Typ ändert sich mit jedem Druck auf die Taste.

1. Premere durante la riproduzione.
  - Il tipo di audio cambia ad ogni successiva pressione del tasto.

### HINWEISE:

### NOTE:

- ◆ Digital-Audio kann nicht gewählt werden, wenn keine Digital-Audio-Daten auf der LD aufgezeichnet sind.
- ◆ Bei Gebrauch des Digital-Ausgangs (optisch, coaxial) () (Ausgang) kann der Audio-Typ nicht umgeschaltet werden.
- ◆ Bei gewissen LDs ist Umschaltung auf das CX-System möglich. In einem solchen Fall kann die Umschaltung durch dieses Verfahren bewirkt werden.

- ◆ La funzione di audio digitale non è selezionabile se il disco LD non porta dati audio digitali.
- ◆ Il tipo di audio non può essere modificato se si fa uso di uscite digitali (ottiche o coassiali) (Uscita ).
- ◆ Nel caso dei dischi LD, per certi dischi il passaggio al sistema CX è possibile. In tal caso, effettuare il passaggio eseguendo l'operazione descritta.

### TIP:

### SUGGERIMENTI:

Für Karaoke und andere Software den entsprechenden Audio-Typ zum Mitsingen und für Begleitung gemäß Informationen auf der Disc-Hülle oder der mitgelieferten Anleitung einstellen.

Con il karaoke ed altri software, predisporre il tipo appropriato di audio per il canto e l'accompagnamento descritto sulla busta che contiene il disco, o su altro materiale che lo accompagna.

## SELECTING SUBTITLE LANGUAGE (MULTI-LANGUAGE SUBTITLES)

1

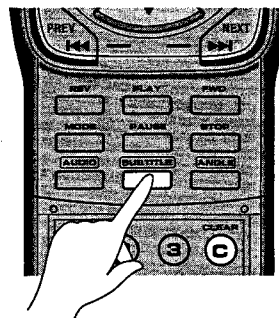
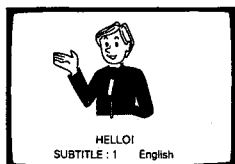

## CHOIX DE LA LANGUE DES SOUS-TITRES (SOUS-TITRES MULTILINGUES)

You can select a desired subtitle language with DVDs that have subtitle data in multiple languages recorded on them.

1. Press during playback.
2. Press to select the desired language.

### NOTES:

- ◆ You cannot switch subtitles languages with discs that do not have subtitle data recorded on them, or discs that feature subtitle data in only one language.
- ◆ Some titles may not enable switching between subtitles languages. If this happens, the mark is displayed.

### TIPS:

- To clear subtitles during playback, when there's a display press after first pressing . You can also clear subtitles by selecting OFF in the subtitle menu display.
- If the basic subtitle is set to "OFF" in the initial setting menu, you can cancel subtitles.
- Depending on the title, you can also make a selection using a menu. To do this, press the button when indications are displayed to call up a menu, and select the desired title.

Si le DVD porte plusieurs gravures de sous-titres, vous pouvez choisir parmi elles celle qui vous convient.

1. Pendant la lecture, appuyez sur la touche .
2. Choisissez la langue des sous-titres au moyen de la touche .

### REMARQUES:

- ◆ Dans le cas où aucun sous-titrage n'a été enregistré, et également dans le cas où les sous-titres ont été enregistrés en une seule langue, le choix de la langue ne se pose pas.
- ◆ Certains titres ne permettent pas le choix d'une autre langue que celle utilisée. En ce cas, le signe s'affiche sur l'écran.

### NOTES:

- Pour arrêter l'affichage des sous-titres, appuyez sur la touche après avoir exercé une pression sur la touche . Vous pouvez également arrêter l'affichage des sous-titres en choisissant, grâce au menu, la valeur OFF pour cette option.
- Si vous avez choisi la valeur "OFF" pour le sous-titrage de base, l'arrêt de l'affichage des sous-titres est possible.
- Certains titres autorisent également la sélection par un menu. Pour cela, appuyez sur la touche de manière à afficher le menu puis choisissez le titre désiré.

## WAHL EINER UNTERTITEL-SPRACHE (MEHRSPRACHIGE UNTERTITEL)

2

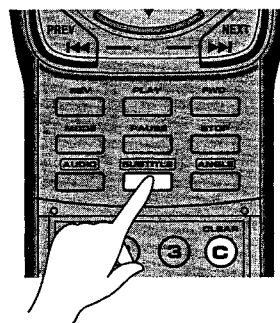
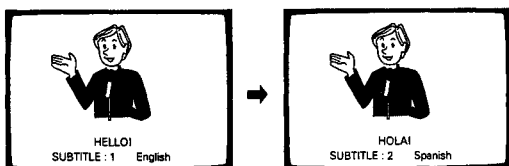

Bei DVDs, die mit Untertitel-Daten in mehreren Sprachen bespielt sind, können Sie die gewünschte Untertitel-Sprache wählen.

1. während Wiedergabe drücken.
2. drücken, um die gewünschte Sprache zu wählen.

### HINWEISE:

- ◆ Bei Discs, die keine Untertitel-Daten aufgezeichnet haben, oder Discs, die Untertitel-Daten nur in einer Sprache besitzen, kann die Untertitel-Sprache nicht umgeschaltet werden.
- ◆ Bei gewissen Titeln kann nicht zwischen Untertitel-Sprachen umgeschaltet werden. In diesem Fall wird das Zeichen angezeigt.

### TIPS:

- Zum Löschen von Untertiteln während der Wiedergabe zuerst und dann drücken. Die Untertitel können auch durch Wahl von OFF in der Untertitel-Menü-Anzeige gelöscht werden.
- Wenn die grundlegende Untertitel-Einstellung im Ausgangseinstellmenü "OFF" ist, können Untertitel gelöscht werden.
- Je nach Titel kann die Wahl auch über ein Menü vorgenommen werden. Hierzu die Taste drücken, wenn die Anzeigen zur Anwahl eines Menüs erscheinen, und den gewünschten Titel wählen.

## SELEZIONE DELLA LINGUA DEI SOTTOTITOLI (SOTTOTITOLI PLURILINGUI)

Per i dischi DVD che contengono dati relativi ai sottotitoli registrati in più lingue, si può procedere alla selezione della lingua desiderata.

1. Premere durante la riproduzione.
2. Agire su per selezionare la lingua desiderata.

### NOTE:

- ◆ La commutazione della lingua dei sottotitoli non è possibile nei dischi che non contengono dati relativi ai sottotitoli, o nei dischi con sottotitoli in una sola lingua.
- ◆ Certi titoli possono non consentire il passaggio da una lingua ad un'altra per i sottotitoli. In tali casi sul quadrante compare l'indicazione .

### SUGGERIMENTI:

- Per cancellare i sottotitoli durante la riproduzione premere il tasto dopo aver premuto prima ("sottotitoli"). I sottotitoli possono anche essere cancellati portando sulla posizione OFF la voce del menù relativa ai sottotitoli.
- Se la posizione normale per i sottotitoli nel menù delle predisposizioni iniziali è "OFF", i sottotitoli possono essere cancellati.
- A seconda del titolo, si può procedere alla selezione anche facendo uso di un menù. A questo scopo, agire sul tasto per richiamare un menù quando le indicazioni sono visualizzate, e selezionare poi il titolo desiderato.



## VIEWING FROM A DESIRED CAMERA ANGLE (MULTI-ANGLE)

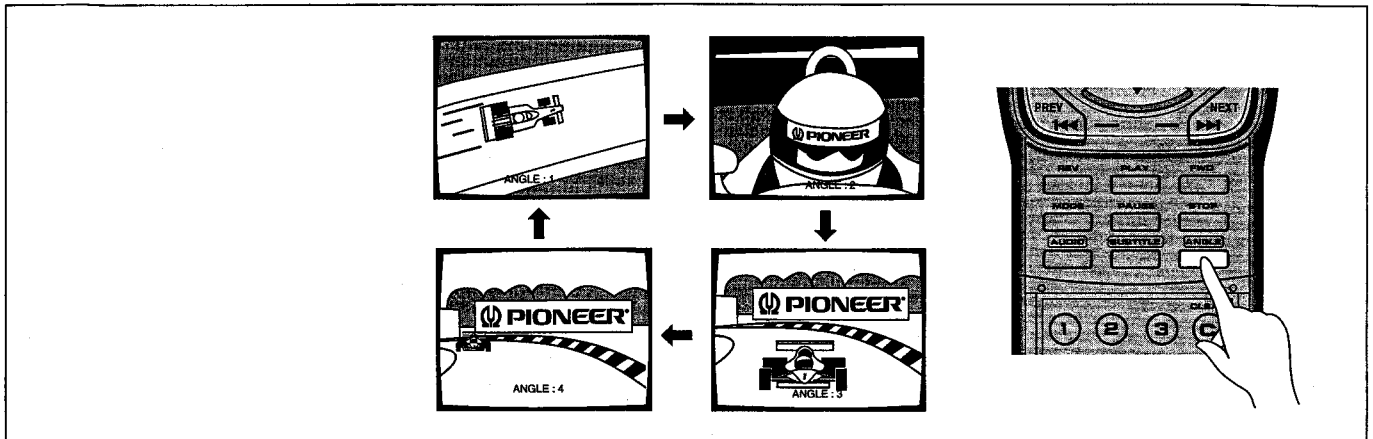

With DVDs featuring recordings of images shot from different angles, you can choose a desired viewing angle.

### 1. Press **ANGLE** during playback.

- The camera angle changes each time you press the button.
- You can also make your selection from a menu.

### To confirm whether multi-angle information is recorded on a disc

The disc jacket bears the mark. When a disc played on this player has sections that include multi-angle information, displays the mark.

#### Setting without displaying angle mark

1. Press **ANGLE**.
2. Press the **3** button.
  - The initial setting menu is displayed.
3. Press the **1** button.
  - Shows the screen menu.
4. Press the **4** button.
  - The angle mark menu is displayed.
5. Press the **2** button.

#### TIPS:

- You can use the Multi-Angle function only with discs featuring recordings of images shot from different camera angles.
- During Multi-Angle playback, the Angle indicator on the player lights.
- Depending on the title, you can also make a selection using a menu. To do this, press the **ANGLE** button when indications are displayed to call up a menu, and select the desired title.

#### NOTE:

Some titles may not enable switching between angles. If this happens, the mark is displayed.



## CHOIX DE L'ANGLE DE PRISE DE VUES (PRISES DE VUES PAR PLUSIEURS CAMÉRAS)

Si le DVD porte des prises de vues effectuées par plusieurs caméras, vous pouvez choisir celles que vous préférez.

### 1. Pendant la lecture, appuyez sur la touche **ANGLE**.

- L'angle de prise de vues change chaque fois que vous appuyez sur cette touche.
- Vous pouvez également effectuer la sélection sur le menu.

### Pour savoir si certaines scènes ont été prises sous des angles différents

La mention figure sur la pochette d'un disque portant des scènes filmées sous des angles différents. Si le disque placé dans ce lecteur porte plusieurs gravures de la même scène prise sous des angles différents, alors le signe s'affiche sur l'écran.

#### Réglage sans affichage du signe d'angle

1. Appuyez sur la touche **ANGLE**.
2. Appuyez sur la touche **3**.
  - Le menu des réglages initiaux s'affiche.
3. Appuyez sur la touche **1**.
  - Le menu s'affiche sur l'écran.
4. Appuyez sur la touche **4**.
  - Le menu d'angle de prise de vues s'affiche.
5. Appuyez sur la touche **2**.

#### NOTES:

- Dans le cas où un seul angle de prise de vues a été utilisé, le choix de l'angle ne se pose pas.
- Le témoin ANGLE du lecteur s'éclaire lorsque le disque porte, pour la même scène, plusieurs enregistrements sous différents angles de prise de vues.
- Certains titres autorisent également la sélection par un menu. Pour cela, appuyez sur la touche **ANGLE** de manière à afficher le menu puis choisissez le titre désiré.

#### REMARQUE:

Certains titres ne permettent pas le choix d'un angle autre que celui utilisé. En ce cas, le signe s'affiche sur l'écran.

## BETRACHTEN VON EINEM GEWÜNSCHTEN KAMERAWINKEL AUS (MEHRFACHWINKEL)

## VISTA DA UNA CERTA ANGOLAZIONE DI RIPRESA (MULTI-ANGOLO)

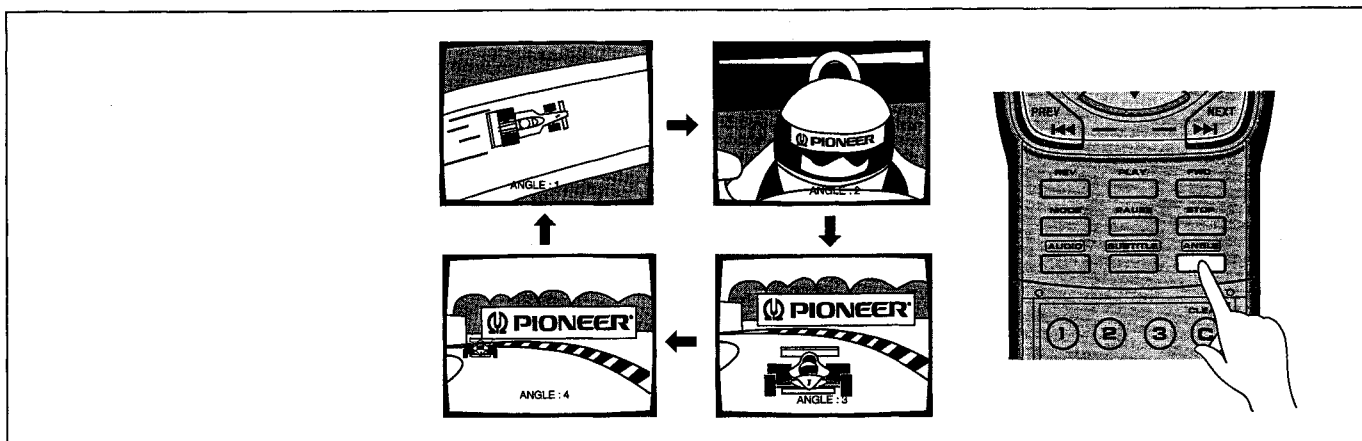

Bei DVDs, auf denen Bilder aufgezeichnet sind, die von verschiedenen Winkeln aufgenommen wurden, kann der gewünschte Blickwinkel gewählt werden.

### 1. während Wiedergabe drücken.

- Der Kamerawinkel ändert sich mit jedem Druck auf die Taste.
- Sie können die Wahl auch über ein Menü vornehmen.

### Kontrollieren, ob Mehrfachwinkel-Informationen auf der Disc aufgezeichnet sind.

Die Disc-Hülle trägt das Zeichen . Wenn eine Disc mit diesem Player abgespielt wird, die Abschnitte mit Mehrfachwinkel-Informationen enthält, ist auch die Anzeige von möglich.

### Einstellung ohne Winkelzeichen-Anzeige

1. drücken.
2. Die Taste drücken.
  - Das Ausgangseinstellmenü wird angezeigt.
3. Die Taste drücken.
  - Zeigt das Schirmmenü.
4. Die Taste drücken.
  - Das Winkelzeichen-Menü wird angezeigt.
5. Die Taste drücken.

### TIPS:

- Die Multiwinkel-Funktion kann nur mit Discs verwendet werden, die Aufnahmen von Bildern enthalten, die von verschiedenen Kamerawinkeln aus gemacht worden sind.
- Während Mehrfachwinkel-Wiedergabe leuchtet die Winkel-Anzeige am Player.
- Je nach Titel kann die Wahl auch über ein Menü vorgenommen werden. Hierzu die Taste drücken, wenn die Anzeigen zur Anwahl eines Menüs erscheinen, und den gewünschten Titel wählen.

### HINWEIS:

Gewisse Titel gestatten Winkelumstellung unter Umständen nicht. In diesem Fall wird das Zeichen angezeigt.

Con dischi DVD che contengono immagini di registrazioni da diverse angolazioni, si può scegliere l'angolazione visuale desiderata.

### 1. Premere durante la riproduzione.

- L'angolo visuale di ripresa della telecamera cambia ad ogni successiva pressione del tasto.
- Si può anche effettuare la selezione desiderata dal menù.

### Conferma della presenza sul disco di registrazioni a multi-angolazioni

Sulla copertina del disco deve comparire il contrassegno . Se il disco riprodotto con questo lettore contiene delle sezioni che comprendono anche informazioni di riprese a multi-angolazioni, la visualizzazione del contrassegno è possibile.

### Predisposizione senza visualizzazione del contrassegno di angolazione

1. Premere .
2. Premere il tasto .
  - Sullo schermo compare anzitutto il menù delle predisposizioni iniziali.
3. Premere il tasto .
  - Compare il menù dello schermo.
4. Premere il tasto .
  - Compare il menù dei contrassegni dell'angolazione.
5. Premere il tasto .

### SUGGERIMENTI:

- La funzione di visuale multi-angolazioni può essere utilizzata solamente con i dischi che dispongono di immagini riprese da angolazioni diverse.
- Nel corso della riproduzione con la funzione multi-angolazioni attivata, la relativa indicazione dell'apparecchio si accende.
- A seconda del titolo, si può procedere alla selezione anche facendo uso di un menù. A questo scopo, agire sul tasto per richiamare un menù quando le indicazioni sono visualizzate, e selezionare poi il titolo desiderato.

### NOTA:

Certi titoli possono non consentire il passaggio da una angolazione all'altra. In tali casi sul quadrante compare l'indicazione .



## VIEWING INFORMATION

## AFFICHAGE DES INFORMATIONS CONCERNANT LE DISQUE

### < DVD >

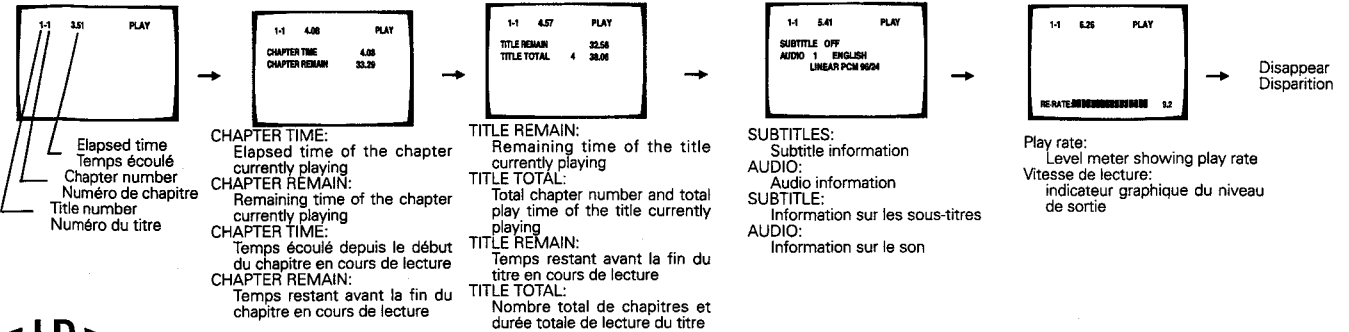

### < LD >

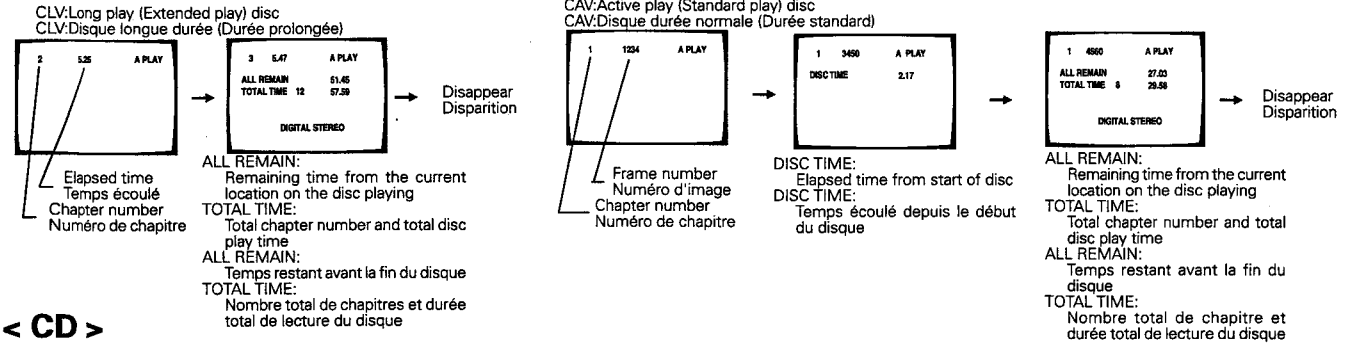

### < CD >

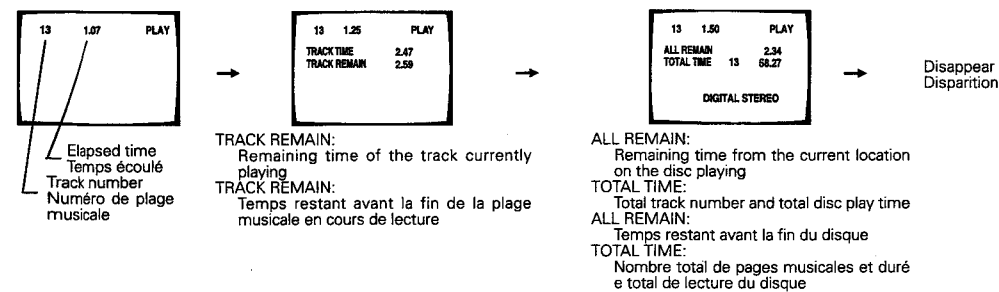

### < Video CD/Video CD >

(PBC off)  
(sans signaux de commande PBC)

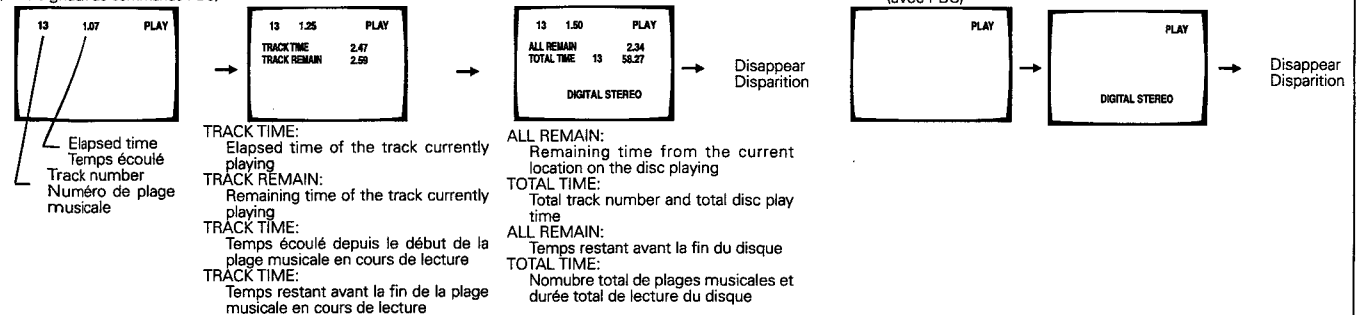

### Press during playback.

- Each time you press , setting change as follows.
- If you press during the Stop mode, all the disc's information is displayed.

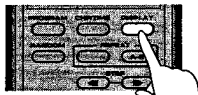

### Pendant la lecture, appuyez sur la touche .

- Chaque pression sur la touche , change le réglage, comme suit.
- Si vous appuyez sur cette touche alors que l'appareil est à l'arrêt, les informations concernant tous les disques sont affichées.

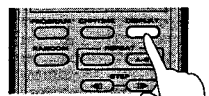

### NOTES:

- ◆ To prevent TV screen burn-in, the display automatically switches OFF after about 80 minutes.
- ◆ Not displayed with LDs that do not have a TOC (refer to page 126), or after playback of side B finishes. There is also no display if Quick Turn is switched ON.

### REMARQUES:

- ◆ Pour éviter tout brûlage de l'écran du téléviseur, les indications affichées disparaissent au bout de 80 minutes.
- ◆ Aucune information n'est affichée dans le cas d'un LD qui ne porte pas de table des matières (reportez-vous à la page 126) ni après la fin de la lecture de la face B. Aucune information n'est affichée dans le cas où la fonction Quick Turn est en service.





# ABRUFEN VON INFORMATIONEN

# VISIONE DI INFORMAZIONI

## < DVD >

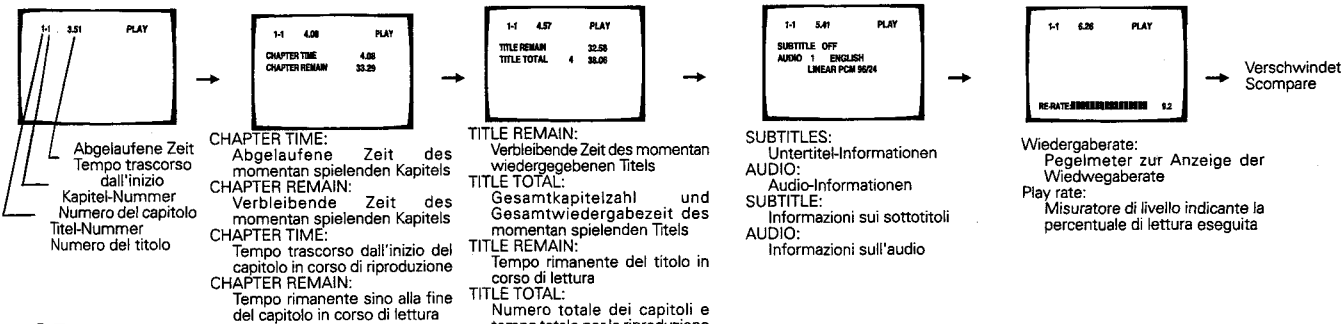

## < LD >

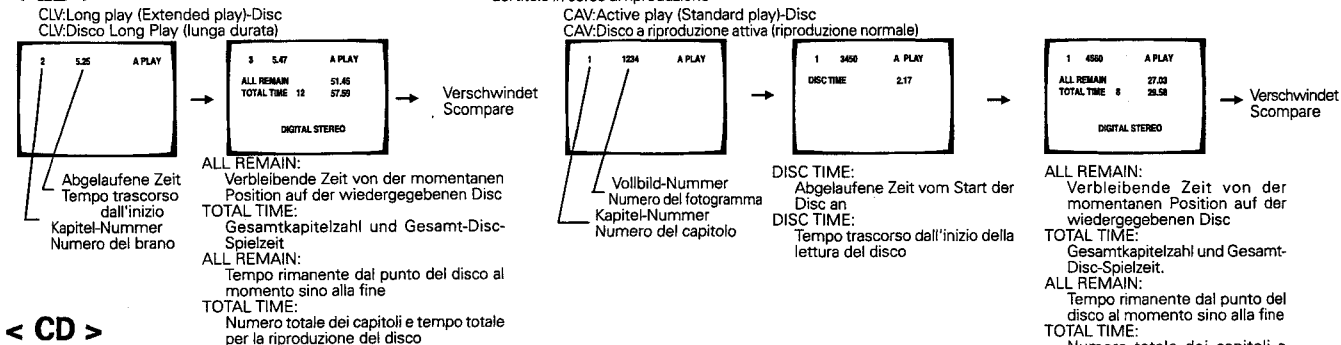

## < CD >

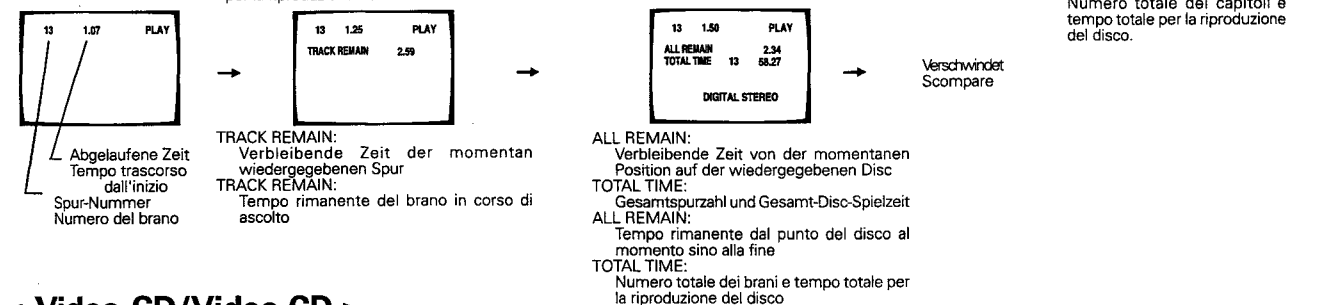

## < Video-CD/Video CD >

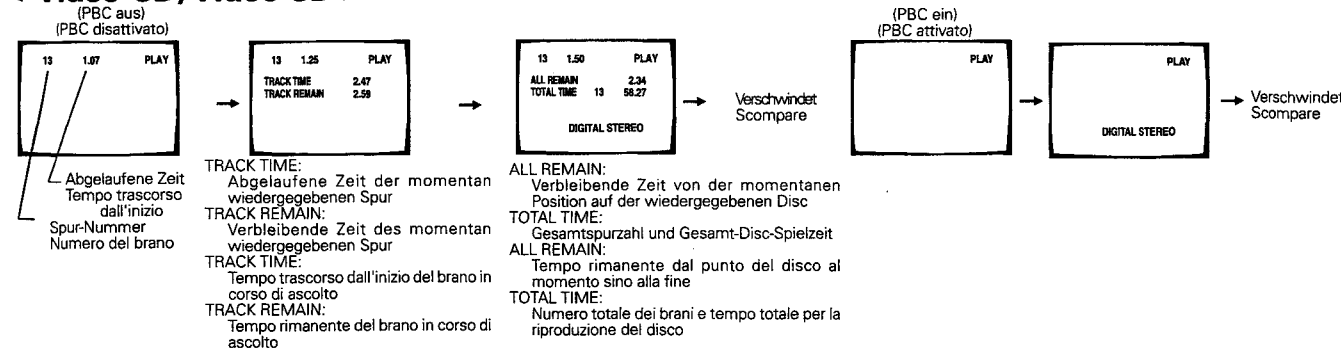

### Während Wiedergabe drücken.



- Mit jedem Druck auf ändert sich die Einstellung folgendermaßen.
- Durch Drücken während Stopps werden alle Disc-Informationen angezeigt.

### HINWEISE:

- Um ein Einbrennen des Fernsehschirms zu vermeiden, schaltet das Display nach ca. 80 Minuten automatisch ab.
- Keine Anzeige bei LDs ohne TOC (siehe Seite 130) oder nach vollständiger Wiedergabe der Seite B. Es erfolgt auch keine Anzeige, wenn Quick Turn eingeschaltet ist.

### Premere durante la riproduzione.

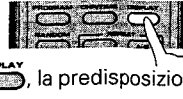

- Ad ogni successiva pressione del tasto , la predisposizione cambia nel modo seguente.
- Premendo il tasto con l'apparecchio in modalità di arresto, vengono visualizzate tutte le informazioni contenute nel disco.

### NOTE:

- Per prevenire la "bruciatura" dello schermo, la visualizzazione sullo schermo si disattiva automaticamente dopo 80 minuti.
- Le informazioni non vengono visualizzate per i dischi LD che non dispongono dell'indice del contenuto (TOC) (vedere a pag. 132), o se la funzione viene attivata dopo il termine della riproduzione del lato B. Non compare alcuna visualizzazione anche nel caso in cui la funzione di inversione rapida sia attivata.



## CHANGING PICTURE AND SOUND QUALITY

Each time you press , settings change as follows.

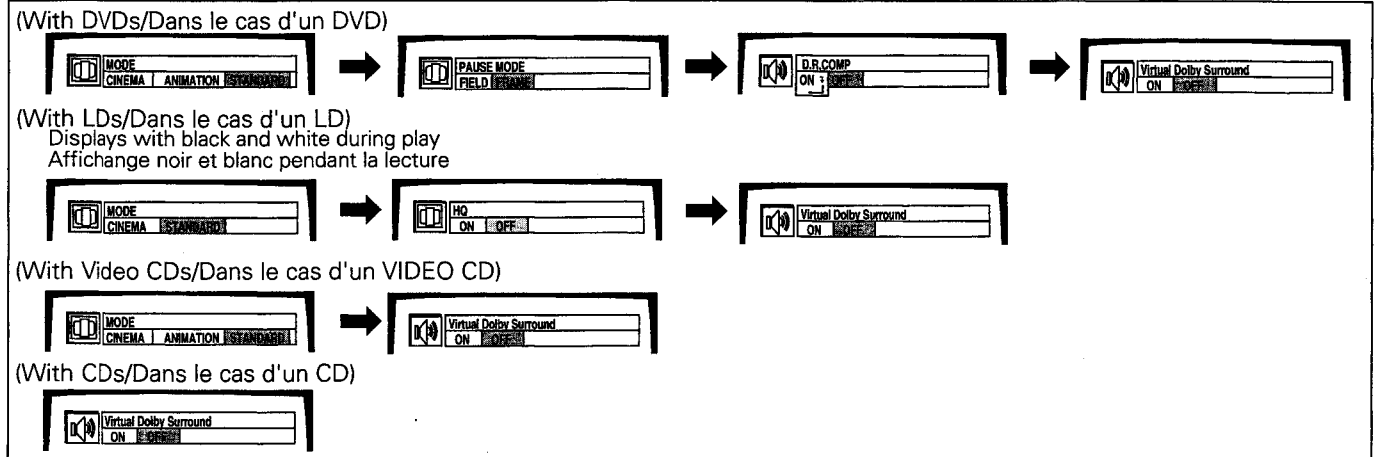

## CHOIX DES CARACTÉRISTIQUES DE L'IMAGE ET DU SON



Chaque pression sur la touche  provoque les changements suivants.

## CHANGING PICTURE QUALITY (MODE)

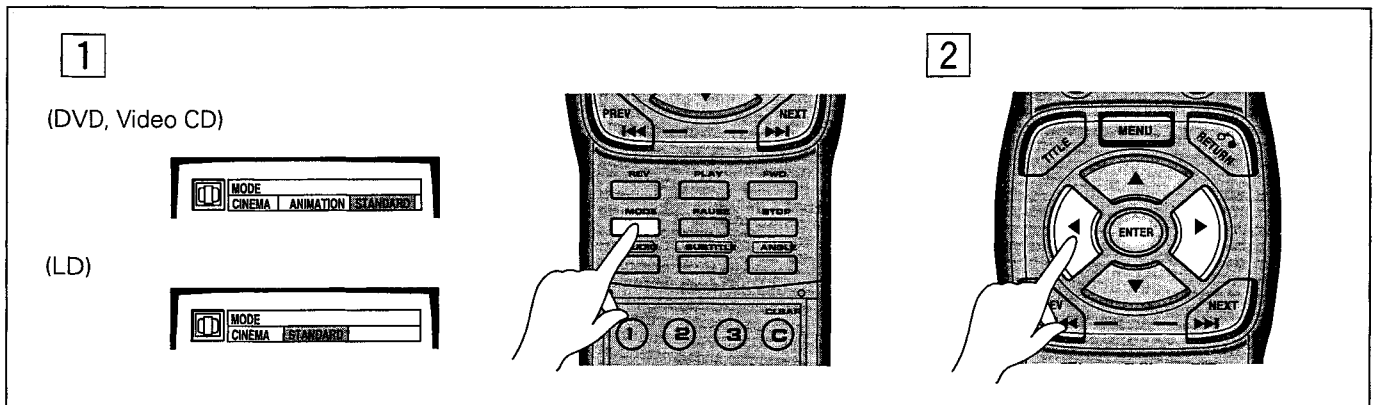

## CHOIX DES CARACTÉRISTIQUES DE L'IMAGE (MODE)



1. Press  during play and select "MODE".
2. Select the desired mode with the  and  buttons.

DVD, Video CD: Cinema → Animation → Standard  
LD: Cinema → Standard

### Cinema:

Picture quality: Provides clear picture with clear black and white definition.

### Animation:

Picture quality: Provides beautiful images with bright, clear colors.

### Standard:

Picture quality: Returns you to standard picture and function settings.

### NOTE:

Picture quality may be poor depending on the software and the TV used. In this case, select the Standard mode.

### TIPS:

- You cannot use the Animation mode for the video part of LDs and CDVs.
- You can use the same setting for CDV video part as for LDs.

1. Pendant la lecture, appuyez sur la touche  puis choisissez "MODE".

2. Choisissez le mode convenable au moyen des touches  et .

DVD, Video CD: Cinéma → Dessin animé → Standard  
LD: Cinéma → Standard

### Cinéma:

Caractéristiques de l'image: Noirs nets et bien définis, images à contraste élevé.

### Dessin animé:

Caractéristiques de l'image: Couleurs claires et très lumineuses.

### Standard:

Images aux caractéristiques standard.

### REMARQUE:

Selon la gravure et selon le téléviseur, vous pouvez constater un flou lorsque vous utilisez un mode autre que le mode standard. En ce cas, choisissez le mode standard.

### NOTES:

- Vous ne pouvez pas employer le mode Dessin animé pour les enregistrements sur LD et CDV.
- Pour la partie vidéo des CDV, vous pouvez utiliser le même réglage que pour les LDs.



## ÄNDERN DER BILD- UND KLANGQUALITÄT

Mit jedem Druck auf ändern sich die Einstellungen folgendermaßen.

(Mit DVDs/Per i disch: DVD)



(Mit LDs/Per i disch: LD)

Schwarz/Weiß-Anzeige während Wiedergabe  
Compare in bianco e nero durante la riproduzione

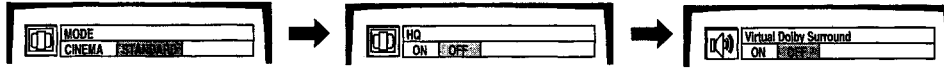

(Mit Video-CDs/Per i disch: Video CD)



(Mit CDs/Per i disch: CD)



## MODIFICHE ALLA QUALITÀ DELL'IMMAGINE E DEL SUONO

Ad ogni successiva pressione del tasto , le predisposizioni cambiano nell'ordine seguente.

## ÄNDERN DER BILDQUALITÄT (BETRIEBSART)



## MODIFICA DELLA QUALITÀ DELL'IMMAGINE (MODALITÀ)



1

(DVD, Video CD)

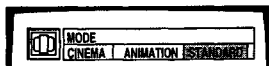

(LD)

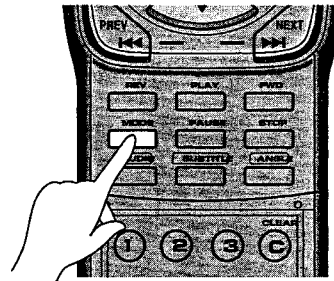
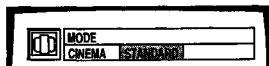

2

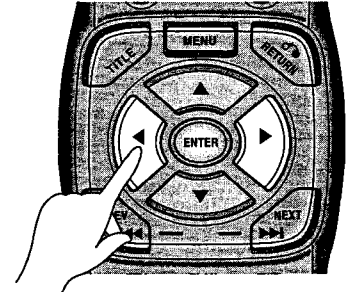

1. Während Wiedergabe drücken und "MODE" wählen.

2. Die gewünschte Betriebsart mit den Tasten und wählen.

DVD, Video CD: Kino → Animation → Standard  
LD: Kino → Standard

### Kino

Bildqualität: Liefert ein sauberes Bild mit klarer Schwarz- und Weißauflösung.

### Animation

Bildqualität: Liefert herrliche Bilder mit brillanten, klaren Farben.

### Standard

Bildqualität: Zurückschaltung auf die Standard-Bild- und -Funktionseinstellungen.

### HINWEIS:

Je nach Software und verwendetem Fernsehgerät kann die Bildqualität schlecht sein. In diesem Fall wählen Sie die Standard-Betriebsart.

### TIPS:

- Für den Video-Teil von LDs und CDVs kann die Animations-Betriebsart nicht eingesetzt werden.
- Für CDV-Video kann dieselbe Einstellung wie für LDs verwendet werden.

1. Premere il tasto nel corso della riproduzione e selezionare la posizione "MODE".

2. Agire opportunamente sui tasti e per selezionare la modalità desiderata.

DVD, Video CD: Cinema → Cartoni animati → normale  
LD: Cinema → normale

### Modalità cinema

Qualità dell'immagine: fornisce immagini molto nitide con chiara definizione del nero e del bianco.

### Modalità cartoni animati

Qualità dell'immagine: fornisce belle immagini con colori chiari e luminosi.

### Modalità normale

Qualità dell'immagine: ritorna alle predisposizioni standard per l'immagine e le altre funzioni.

### NOTA:

La qualità dell'immagine può risultare scadente in relazione al tipo di software ed al genere di apparecchio TV utilizzati. In tali casi selezionare la modalità normale.

### SUGGERIMENTI:

- La modalità dei cartoni animati non può essere utilizzata per le porzioni video dei dischi LD e CDV.
- Le stesse predisposizioni possono essere utilizzate per il video dei CDV e per i dischi LD.

## CHANGING PICTURE AND SOUND QUALITY

### CHANGING STILL FRAME CONDITIONS (PAUSE MODE)

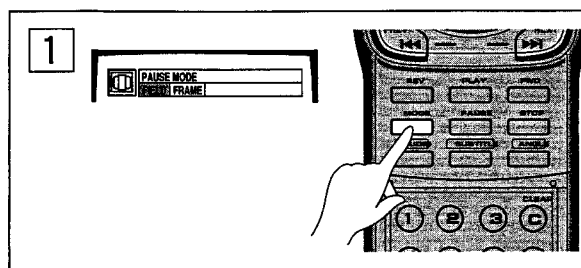

2

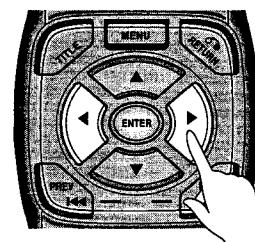

During Still Frame play, switch to Field if the picture is out of focus.

1. During play, press and select "PAUSE MODE".
2. Select Field or Frame with and buttons.  
The setting changes each time you press a button.

## CHOIX DES CARACTÉRISTIQUES DE L'IMAGE ET DU SON

### CHOIX DES CARACTÉRISTIQUES DE L'ARRÊT SUR IMAGE (PAUSE)



Choisissez le réglage "FIELD" lorsque l'image arrêtée est floue.

1. Pendant la lecture, appuyez sur la touche puis choisissez "PAUSE MODE".
  2. Choisissez "FIELD" ou "FRAME" au moyen des touches et .
- Chaque pression sur une touche change le réglage.

### CHANGING SOUND QUALITY (D.R.COMP)

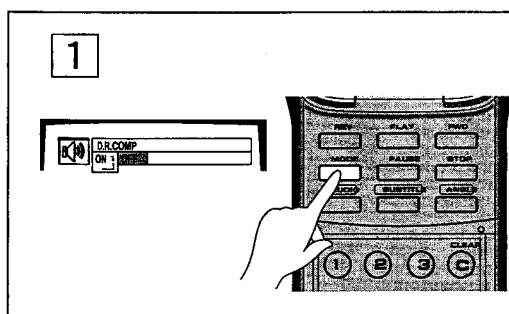

2

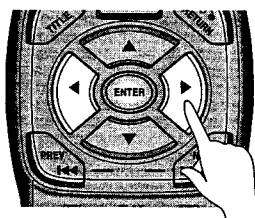

3

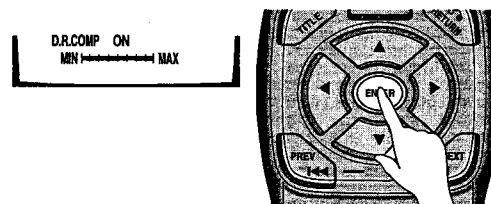

D.R.COMP stands for Dynamic Range Compression. On the DVDs, sound has a wide dynamic range. Use D.R.COMP is sounds such as dialog are hard to hear on your stereo system or TV speakers.

1. Press during play, and select "D.R.COMP".
2. Switch ON or OFF with the and buttons.
3. If you select ON, press .
4. Adjust the degree of change with the and buttons.
5. Press .

#### TIP:

Pressing the or button at step 4 switches between ON and OFF.

### CHOIX DES CARACTÉRISTIQUES DU SON (D.R.COMP)



D.R.COMP est l'abréviation de "Dynamic Range Compression". La dynamique des DVD est importante, parfois trop pour la chaîne stéréophonique ou le téléviseur utilisés. En ce cas, mettez en service la compression de dynamique.

1. Pendant la lecture, appuyez sur la touche puis choisissez "D.R. COMP".
2. Mettez en service, ou hors service, la compression de dynamique au moyen des touches et .
3. Si vous avez mis en service la compression de dynamique, appuyez sur la touche .
4. Modifiez l'amplitude de la correction au moyen des touches et .
5. Appuyez sur la touche .

#### NOTE:

Une pression sur la touche , ou sur la touche , au cours de l'étape 4, permet de passer de la mise en service à la mise hors service, et inversement.

## ÄNDERN DER BILD- UND KLANGQUALITÄT

### ÄNDERN VON STANDBILD-BEDINGUNGEN (PAUSENBETRIEB)

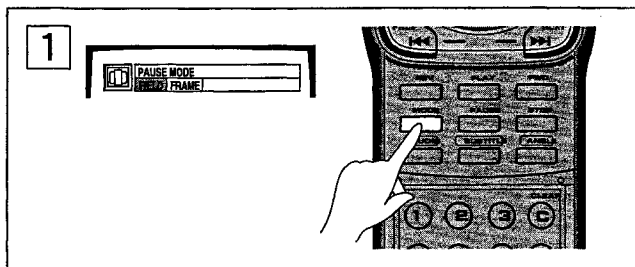

Während Standbild-Wiedergabe auf Halbbild schalten, wenn das Bild nicht scharf ist.

1. Während Wiedergabe drücken und "PAUSE MODE"(Pausenbetrieb) wählen.

2. Halbbild oder Vollbild mit den Tasten und wählen.

Mit jedem Druck auf eine Taste ändert sich die Einstellung.

## MODIFICHE ALLA QUALITÀ DELL'IMMAGINE E DEL SUONO

### MODIFICA DELLE CONDIZIONI DEL FERMO IMMAGINE (MODALITÀ DI PAUSA)

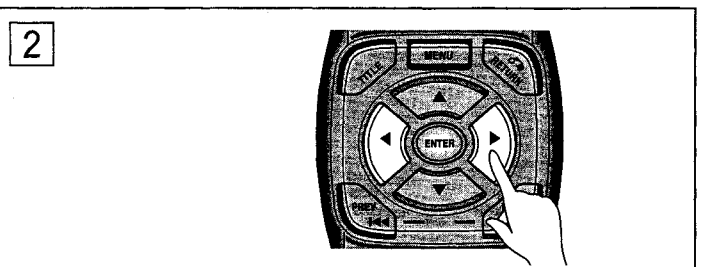

Nel corso della riproduzione in fermo immagine, se l'immagine risulta sfocata passare alla modalità di campo ("Field").

1. Nel corso della riproduzione premere due volte il tasto e selezionare la voce "PAUSE MODE" ("modalità di pausa").

2. Agendo opportunamente sui tasti et selezionare la posizione Field ("campo") o Frame ("fotogramma").

La posizione selezionata cambia ad ogni successiva pressione del tasto.

### ÄNDERN DER KLANGQUALITÄT (D.R.COMP)

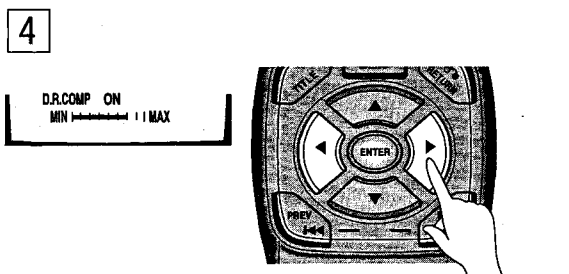

D.R.COMP ist die Abkürzung für Dynamikbereich-Kompression.

DVDs haben einen breiten Dynamikumfang. Wenn der Ton, wie z.B. Dialoge, bei Wiedergabe über Ihre Stereo-Anlage oder Fernsehlautsprecher unklar ist, können Sie D.R.COMP einsetzen.

1. Während Wiedergabe drücken und D.R.COMP wählen.

2. Mit den Tasten und ein- oder ausschalten.

3. Wenn ON gewählt wird, drücken.

4. Das Ausmaß der Änderung mit den Tasten und einstellen.

5. drücken.

#### TIP:

Durch Drücken der Taste oder in Schritt 4 wird zwischen ON und OFF umgeschaltet.

### MODIFICA DELLA QUALITÀ DEL SUONO (D.R.COMP)

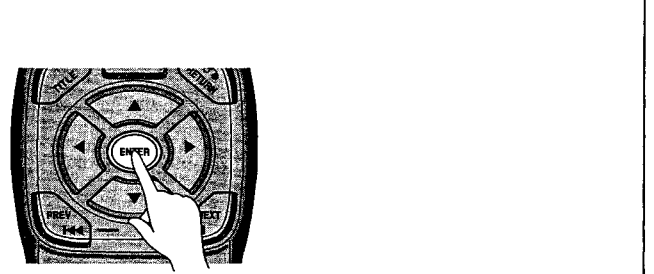

La sigla "D.R.COMP" è l'abbreviazione di "Dynamic Range Compression" ("compressione della gamma dinamica").

Nei dischi DVD il suono ha una certa gamma dinamica. La funzione D.R.COMP può essere attivata se certi suoni, ad esempio i dialoghi, sono difficili da udire sul sistema stereo, o sul televisore usato.

1. Nel corso della riproduzione premere il tasto e selezionare la voce "D.R.COMP".

2. Agendo opportunamente sui tasti e selezionare la posizione ON (attivata) o OFF (disattivata).

3. Se è stata selezionata la posizione "ON", premere il tasto .

4. Agire opportunamente sui tasti e per regolare il grado di cambiamento.

5. Premere .

#### SUGGERIMENTI:

Al punto 4, agendo sui tasti e si passa dalla posizione ON alla posizione OFF e viceversa.

## CHANGING PICTURE AND SOUND QUALITY

SWITCHES TO A MORE SPACIOUS SOUND  
(VIRTUAL DOLBY SURROUND) TruSurround™

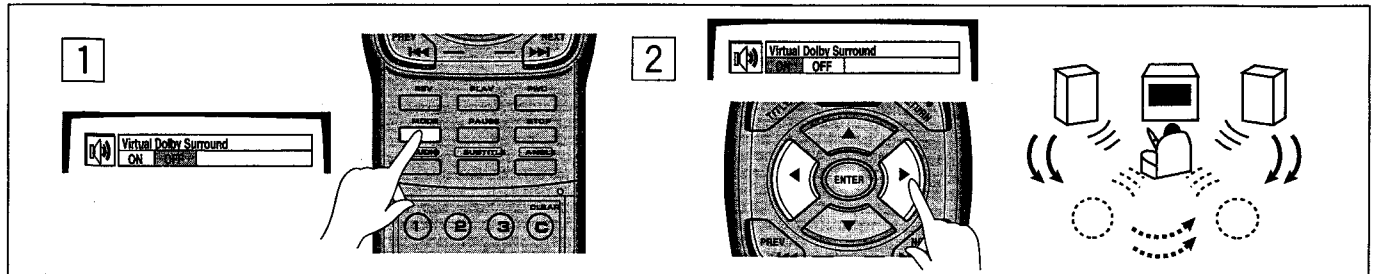

1. Press **MODE** during play, and select "Virtual Dolby Surround".

2. Switch ON with the **ENTER** and **ENTER** button.

SRS Labs, Inc.'s TruSurround system **TruSurround™** has been adopted as virtual technology.

TruSurround is a trademark of SRS Labs, Inc. SRS and the SRS symbol are registered trademarks of SRS Labs, Inc. in the United States and selected foreign countries.

TruSurround is incorporated under license from SRS Labs, Inc. Permission for use of TruSurround technology has been registered through SRS Labs, Inc.

## CHOIX DES CARACTÉRISTIQUES DE L'IMAGE ET DU SON

CHOIX DE SONORITÉS PLUS AMPLES  
(VIRTUAL DOLBY SURROUND) TruSurround™



1. Pendant la lecture, appuyez sur la touche **MODE** puis choisissez "Virtual Dolby Surround".

2. Choisissez l'option ON au moyen des touches **ENTER** et **ENTER**.

Le système TruSurround **TruSurround™** de SRS Labs, Inc. a été adopté comme technologie virtuelle.

TruSurround est une marque de fabrication de SRS Labs, Inc. SRS et le symbole SRS sont des marques déposées de SRS Labs, Inc. aux États-Unis et dans certains pays étrangers. La technologie TruSurround est enregistrée sous licence de SRS Labs, Inc.

## IMPROVING LD PICTURE QUALITY (HIGH QUALITY CIRCUIT(HQ))



## AMÉLIORATION DE LA QUALITÉ DE L'IMAGE FOURNIE PAR UN LD(CIRCUIT HAUTE QUALITÉ (HQ))

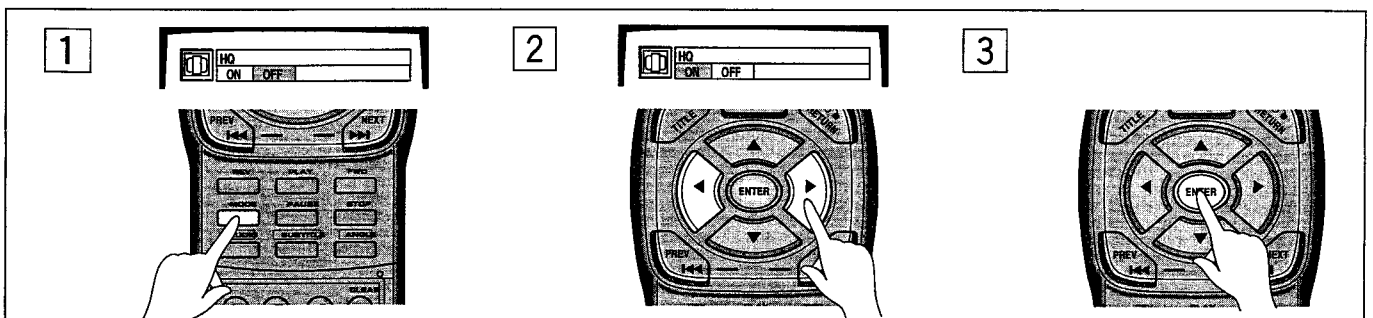

1. Press **MODE** during play, and select "HQ".

2. Switch ON or OFF with the **ENTER** and **ENTER** buttons.

3. If you select ON, press **ENTER**.

When HQ is ON, the noise reduction effect assures improved picture quality. However, switching HQ ON may also result in degraded horizontal resolution.

1. Pendant la lecture, appuyez sur la touche **MODE** puis choisissez "HQ".

2. Mettez ce circuit en service, ou hors service, au moyen des touches **ENTER** et **ENTER**.

3. Si vous avez choisi la valeur ON, appuyez sur la touche **ENTER**.

Lorsque le circuit HQ est en service, la réduction de bruit améliore la qualité de l'image. Toutefois, cela peut aussi se traduire par une réduction de la définition horizontale.

## ÄNDERN DER BILD- UND KLANGQUALITÄT

UMSCHALTUNG AUF EINEN RAUMHAFTEREN  
TON (VIRTUAL-DOLBY SURROUND)



## MODIFICHE ALLA QUALITÀ DELL'IMMAGINE E DEL SUONO

PASSAGGIO AD UN SUONO PIÙ SPAZIOSO  
(VIRTUAL DOLBY SURROUND)

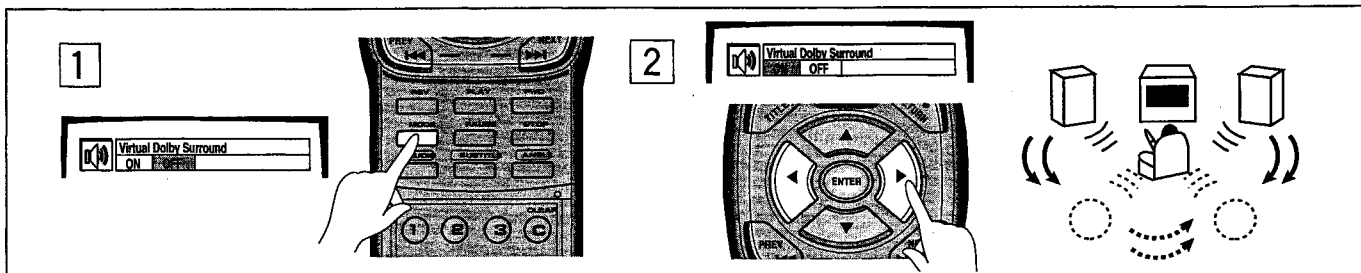

1. Während Wiedergabe **MODE** drücken und Virtual-Dolby Surround wählen.

2. Mit den Tasten **←** und **→** ein-oder ausschalten.

SRS Labs, Inc's TruSurround-System **TruSurround** wurde als virtuelle Technologie übernommen.

TruSurround ist ein Warenzeichen von SRS Labs, Inc.

SRS und das SRS-Symbol sind registrierte Warenzeichen von SRS Labs, Inc. in den Vereinigten Staaten und ausgewählten Staaten im Ausland. SRS Labs, Inc. hat die TruSurround Technik eintragen und lizensieren lassen.

1. Nel corso della riproduzione premere il tasto **MODE** e selezionare la voce "Virtual Dolby Surround" ("sistema Dolby virtuale").

2. Agendo opportunamente sui tasti **←** e **→** selezionare la posizione ON (attivata).

Questo sistema utilizza la tecnologia virtuale TruSurround **TruSurround** della SRS Labs, Inc..

TruSurround è un marchio registrato della SRS Labs, Inc.. SRS e il simbolo SRS sono marchi registrati della SRS Labs, Inc. negli Stati Uniti e in paesi esteri selezionati. La tecnologia TruSurround è registrata sotto la licenza della SRS Labs, Inc..

## VERBESSERN DER LD-BILDQUALITÄT (HOCHQUALITÄTSSCHALTUNG (HQ))



## MIGLIORAMENTO DELLA QUALITÀ DELL'IMMAGINE DEI DISCHI LD (CIRCUITO PER ALTA QUALITÀ, HQ)

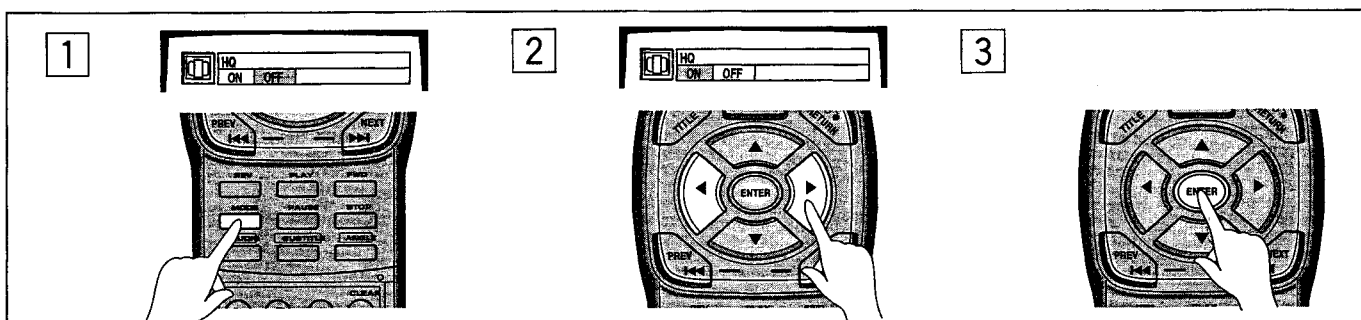

1. **MODE** während Wiedergabe drücken, und "HQ" wählen.

2. Mit den Tasten **←** und **→** ein- oder ausschalten.

3. Bei Wahl von ON **ENTER** drücken.

Wenn HQ eingeschaltet ist, gewährleistet der Rauschverminderungseffekt eine höhere Bildqualität. Wenn HQ aktiviert (ON) ist, kann jedoch auch eine Verminderung der horizontalen Auflösung verursacht werden.

1. Nel corso della riproduzione agire su **MODE** e selezionare la voce "HQ".

2. Attivarla (ON) o disattivarla (OFF), agendo opportunamente sui tasti **←** e **→**.

3. Se è stata selezionata la posizione ON, premere il tasto **ENTER**.

Nel caso in cui la funzione HQ sia attivata (ON), l'effetto di riduzione del rumore garantisce una migliorata qualità dell'immagine. Ma l'attivazione della funzione HQ può anche avere come conseguenza una degradazione della risoluzione orizzontale.



## QUICK LD SIDE CHANGING (QUICK TURN)

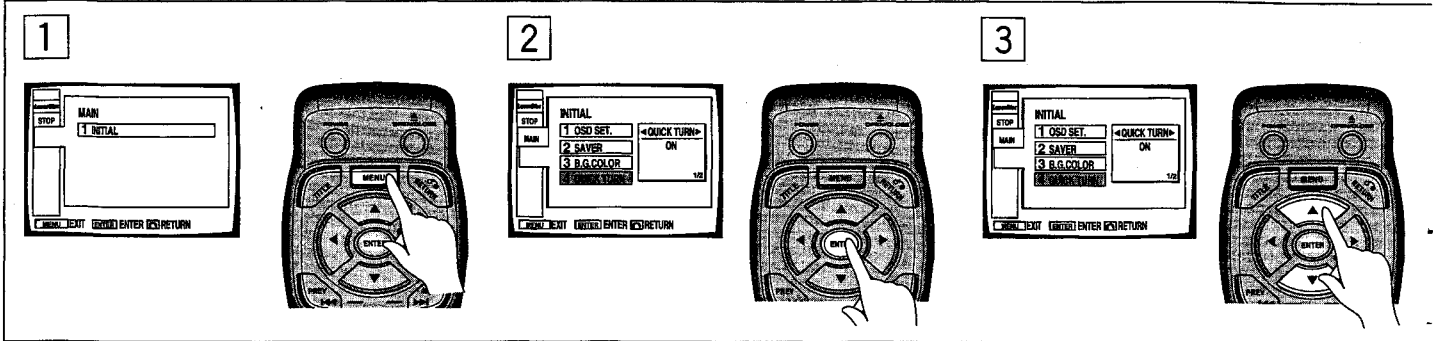

This function shortens the time required to change from A to the B side, or from the B to the A side when playing an LD.

1. Press **MENU** when play has stopped.
2. Press **ENTER**.
3. Select Quick Turn with the **←** and **→** buttons.
4. Press **ENTER**.  
Displays the selection menu of Quick Turn.
5. Select ON with the **←** and **→** buttons and press **ENTER**.  
Quick Turn is set to ON.

### NOTE:

When Quick Turn is ON, on-screen display of remaining and total play time cannot be used.



## CHANGEMENT RAPIDE DE FACE DE LD (FONCTION "QUICK TURN")

La fonction "Quick Turn" permet d'écourter le temps requis pour le passage de la face A à la face B, et inversement, d'un LD.

1. La lecture étant arrêtée, appuyez sur la touche **MENU**.
2. Appuyez sur la touche **ENTER**.
3. Choisissez "Quick Turn" au moyen des touches **←** et **→**.
4. Appuyez sur la touche **ENTER**.  
Affichez le menu de sélection de la fonction "Quick Turn".
5. Mettez en service cette fonction au moyen des touches **←** et **→**, puis appuyez sur la touche **ENTER**.  
La fonction "Quick Turn" est en service.

### REMARQUE:

Le temps restant et le temps total de lecture ne sont pas affichés dans le cas où la fonction Quick Turn est en service.



## SELECTING A DESIRED BACKGROUND COLOR

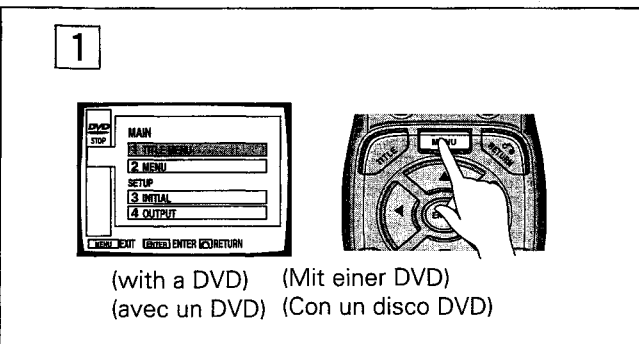

You can select a color for menu displays and the screen when the player is not playing. You can set a color for DVDs, LDs, and CDs (Video CDs).

1. Press **MENU** when the player is not playing.
2. With the **←** and **→** buttons, select "INITIAL" and press **ENTER**.
3. Select "B. G. COLOR" with the **←** and **→** buttons, and press **ENTER**.
4. Select the desired color with the **←** and **→** buttons, and adjust the color with the **↑** and **↓** buttons.
5. Press the **ENTER** button.

72

<VRE1069>

En/Fr



## CHOIX DE LA COULEUR DE FOND

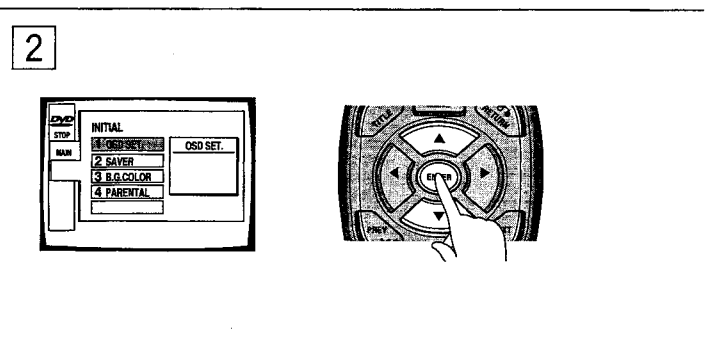

Ce lecteur autorise le choix d'une couleur de fond pour les menus qui est également utilisée en l'absence d'image. La couleur sélectionnée pour les DVD peut être différente de celle retenue pour les LD ou CD (VIDEO CD).

1. Le lecteur étant à l'arrêt, appuyez sur la touche **MENU**.
2. Choisissez "INITIAL" au moyen des touches **←** et **→** puis appuyez sur la touche **ENTER**.
3. Choisissez "B.G.COLOR" au moyen des touches **←** et **→** puis appuyez sur la touche **ENTER**.
4. Choisissez la couleur voulue au moyen des touches **←** et **→** et affinez votre choix à l'aide des touches **↑** et **↓**.
5. Appuyez sur la touche **ENTER**.



## SCHNELLER LD-SEITENWECHSEL (QUICK TURN)

4

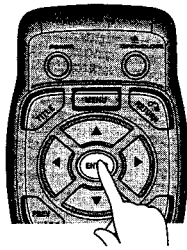
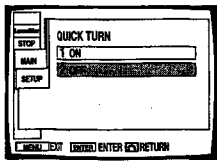

5

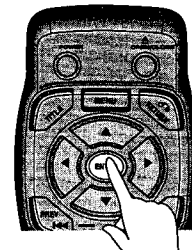
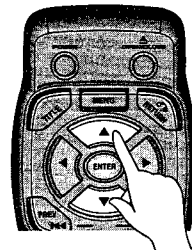
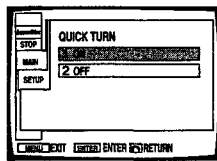

Beim Abspielen einer LD verkürzt diese Funktion die Zeit, die erforderlich ist, um von Seite A auf Seite B oder umgekehrt umzuschalten.

1. Bei gestoppter Wiedergabe **MENU** drücken.
2. **ENTER** drücken.
3. Quick Turn mit den Tasten **▲** und **▼** wählen.
4. **ENTER** drücken.  
Zeigt das Quick Turn-Wahlmenü an.
5. ON mit den Tasten **▲** und **▼** wählen und **ENTER** drücken.  
Quick Turn wird auf ON geschaltet.

### HINWEIS:

Wenn PBC eingeschaltet ist, hängt der Player-Betrieb für Video-CDs von der jeweiligen Disc ab. Einzelheiten hierzu finden Sie in der Disc-Anleitung.



## WAHL EINER GEWÜNSCHTEN HINTERGRUNDFARBE

3

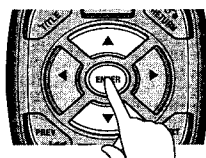
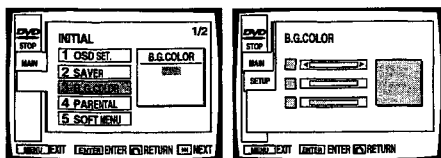

4 5

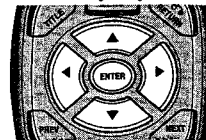
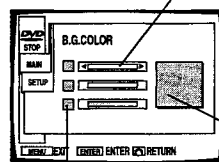

- ① Select a color with the **▲** **▼** buttons.
- ① Choisissez une couleur au moyen des touches **▲** **▼**.
- ② Adjust color with the **◀** **▶** buttons.
- ② Affinez le choix de la couleur au moyen des touches **◀** **▶**.
- ② Die Farbe mit den Tasten **◀** **▶** einstellen.
- ② Regolare i colori per mezzo dei tasti **◀** **▶**.
- ③ Changes to the selected color.
- ③ Passage à la couleur choisie.
- ③ Umschaltung auf die gewählte Farbe.
- ③ Lo schermo passa al colore selezionato.

Sie können eine Farbe für die Menü-Anzeigen und den Schirm wählen, wenn der Player nicht auf Wiedergabe geschaltet ist. Sie können jeweils eine Farbe für DVDs, LDs und CDs (Video-CDs) bestimmen.

1. Bei nicht spielendem Player **MENU** drücken.
2. Mit den Tasten **▲** **▼** "INITIAL" wählen und **ENTER** drücken.
3. Mit den Tasten **▲** **▼** "B.G.COLOR" wählen und **ENTER** drücken.
4. Die gewünschte Farbe mit den Tasten **◀** **▶** wählen und die Farbe mit den Tasten **◀** **▶** einstellen.
5. **ENTER** drücken.

## CAMBIAMENTO RAPIDO DEL LATO DEL DISCO LD (ROVESCIAMENTO RAPIDO)

Questa funzione abbrevia il tempo necessario per passare dal lato A al lato B, o viceversa, durante la riproduzione di un disco LD.

1. Premere **MENU** a disco fermo.
2. Premere **ENTER**.
3. Agendo opportunamente sui tasti **▲** e **▼** selezionare la posizione "Quick Turn" ("rovesciamento rapido").
4. Premere **ENTER**.  
Sullo schermo compare il menù per il rovesciamento rapido.
5. Selezionare ON per mezzo dei tasti **▲** e **▼**, e premere poi **ENTER**.  
La funzione di rovesciamento rapido risulta così predisposta (su ON).

### NOTA:

Se è attivata la funzione di rovesciamento rapido, la visualizzazione sullo schermo del tempo rimanente e del tempo totale di riproduzione non è possibile.



## SELEZIONE DEL COLORE DI SOTTOFONDO DESIDERATO

Si possono scegliere vari colori da usare come sottofondo per la visualizzazione dei menù o per lo schermo per quando lo schermo è acceso ma l'apparecchio non è in corso di riproduzione. Si può predisporre un colore diverso per ciascuno dei dischi DVD, LD e CD (Video CD).

1. Ad apparecchio non in funzione premere **MENU**.
2. Agire opportunamente sui tasti **▲** e **▼** sino a selezionare il menù delle predisposizioni iniziali, e premere poi **ENTER**.
3. Agendo opportunamente sui tasti **▲** e **▼** portare il cursore sulla voce "B.G. COLOR" ("colore di sottofondo"), e premere poi **ENTER**.
4. Sempre agendo sui tasti **▲** e **▼**, selezionare il colore desiderato e procedere alla sua regolazione, se del caso, per mezzo dei tasti **◀** e **▶**.
5. Premere **ENTER**.



## OUTLINE OF GUI (GRAPHICAL USER INTERFACE) OPERATION

On this player, various settings can be selected while watching menu screens and using the remote controller.

Refer from page 136 and onwards about accessing the Menu screens.

- ① TITLE button
- ② ENTER button
- ③ PREVIOUS button
- ④ AUDIO button
- ⑤ CHP/TIME button
- ⑥ MENU button
- ⑦ RETURN button
- ⑧ DIRECTION button
- ⑨ NEXT button
- ⑩ SUBTITLE button
- ⑪ ANGLE button

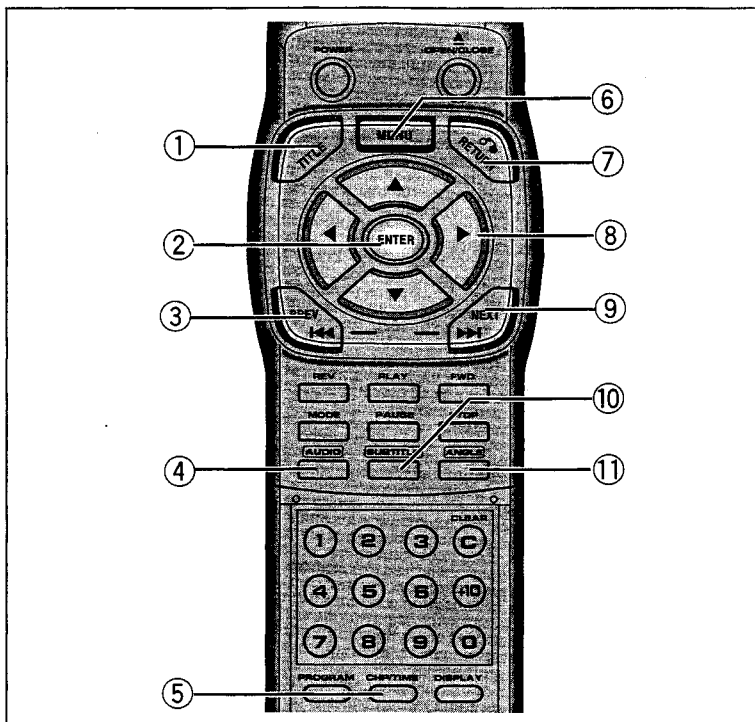

Pour l'affichage des pages de menu, reportez-vous à la page 136 et aux suivantes.

- ① Touche TITLE
- ② Touche ENTER
- ③ Touche PREVIOUS
- ④ Touche AUDIO
- ⑤ Touche CHP/TIME
- ⑥ Touche MENU
- ⑦ Touche RETURN
- ⑧ Touche DIRECTION
- ⑨ Touche NEXT
- ⑩ Touche SUBTITLE
- ⑪ Touche ANGLE

### Button operation within each menu

Button name	Button shape	Operation
MENU button		To leave the menu screen (settings are invalidated.)
RETURN button		To return one menu screen back (Set up operation is completed. However, search cannot be performed).
Digit buttons		Selection and conclusion (In the set up menu, some items only operate for selection.)
Direction button		Selection
ENTER button		Setting and implementation (playback mode is engaged after title or chapter change)
PREVIOUS button		To go to previous menu screen
NEXT button		To go to next menu screen
Direct button		To go to menus (setting selected before moving to a new menu will be invalidated.)

### RÔLE DES TOUCHES POUR CHAQUE MENU

Nom des touches	Forme des touches	Rôle des touches
Touche MENU		Abandon de la page de menu (les réglages ne sont pas validés)
Touche RETURN		Pour revenir une page de menu en arrière (Les réglages sont terminés. Toutefois, La recherche est impossible.)
Touches numérotées		Sélection et conclusion (le menu de réglage initial n'offre que certaines options)
Touches de direction		Sélection
Touche ENTER		Réglage et validation (la lecture commence après le changement de titre ou de chapitre)
Touche PREVIOUS		Appel de la page précédente
Touche NEXT		Appel de la page suivante
Touches d'accès direct		Accès direct aux menus (les réglages effectués avant le passage à un autre menu ne sont pas validés)



## BESCHREIBUNG DES GUI-BETRIEBS (GUI = GRAFISCHE BEDIENUNGSOBERFLÄCHE)

Dieser Player ermöglicht die Wahl verschiedener Einstellungen über Menüs und durch Gebrauch der Fernbedienung.

**Bezüglich Abrufens von Menü-Schirmen siehe ab Seite 136.**

- ① Titel-Taste (TITLE)
- ② Eingabetaste (ENTER)
- ③ Zurück-Taste (PREVIOUS)
- ④ Audio-Taste (AUDIO)
- ⑤ Kapitel/Zeit-Taste (CHP/TIME)
- ⑥ Menütaste (MENU)
- ⑦ Rückkehrtaste (RETURN)
- ⑧ Richtungstaste (DIRECTION)
- ⑨ Vorwärts-Taste (NEXT)
- ⑩ Untertitel-Taste (SUBTITLE)
- ⑪ Winkeltaste (ANGLE)

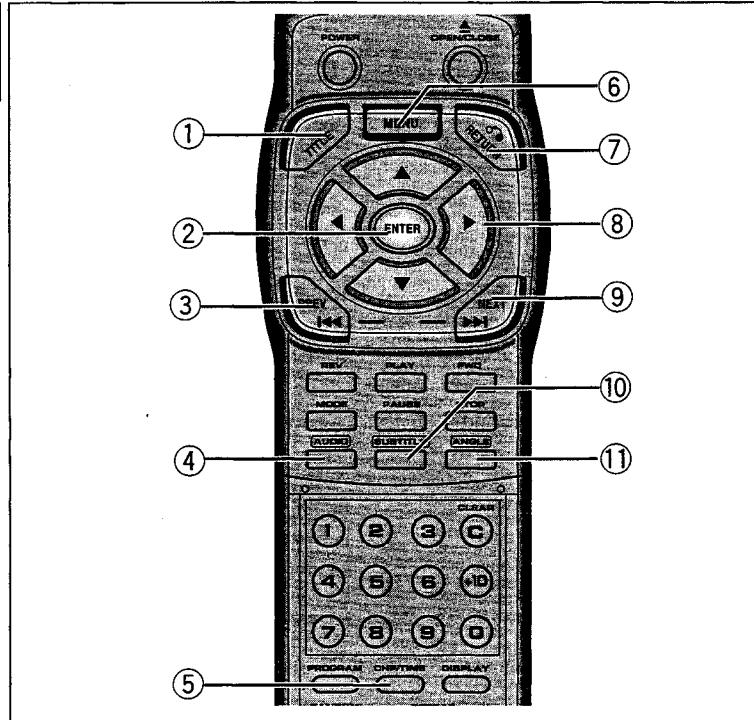

**Per l'accesso agli schermi dei menù vedere alle pagg. da 136 in avanti.**

- ① Tasto dei titoli (TITLE)
- ② Tasto di attivazione (ENTER)
- ③ Tasto di retrocessione (PREVIOUS)
- ④ Tasto dell'audio (AUDIO)
- ⑤ Tasto per capitolo e tempo (CHP/TIME)
- ⑥ Tasto del menù (MENU)
- ⑦ Tasto di ritorno (RETURN)
- ⑧ Tasti di direzione (DIRECTION)
- ⑨ Tasto di avanzamento (NEXT)
- ⑩ Tasto dei sottotitoli (SUBTITLE)
- ⑪ Tasto dell'angolazione (ANGLE)

### TASTENBETÄTIGUNG INNERHALB DER EINZELNEN MENÜS

Tastenbezeichnung	Tastenform	Funktion
Menü-Taste (MENU)		Verlassen des Menü-Schirms (Einstellungen bleiben unverändert)
Rückkehrtaste (RETURN)		Rückschaltung um einen Menü-Schirm (Installation ist abgeschlossen. Suchbetrieb kann jedoch nicht durchgeführt werden.)
Nummertasten		Wahl und Abschluß (Im Einricht-Menü können gewisse Punkte nur gewählt werden.)
Richtungstaste		Wahl
Eingabetaste (ENTER)		Einstellung und Implementierung (nach einer Titel- oder Kapitel-Änderung wird auf Wiedergabe geschaltet)
Zurück-Taste (PREVIOUS)		Zurück zum vorigen Menü-Schirm
Vorwärts-Taste (NEXT)		Vorwärts zum nächsten Menü-Schirm
Direkt-Taste		Aufrufen von Menüs (gewählte Einstellung vor Sprung zu einem neuen Menü wird ungültig gemacht)

### FUNZIONAMENTO DEI TASTI ALL'INTERNO DI OGNI MENÙ

Nome del tasto	Forma del tasto	Funzione
Tasto del menù (MENU)		Abbandono dello schermo del menù (le predisposizioni eventualmente effettuate vengono perdute)
Tasto di ritorno (RETURN)		Ritorno di una posizione indietro nel menù in cui ci si trova (le operazioni di messa in opera sono così completate, ma la ricerca non può essere effettuata)
Tasti numerici		Selezione e conclusione (nel menù delle predisposizioni alcune voci operano solamente per la selezione)
Tasti di direzione		Selezione (spostamento del cursore)
Tasto di attivazione (ENTER)		Memorizzazione e attivazione delle predisposizioni (attiva la modalità di riproduzione dopo la modifica di un titolo o di un capitolo)
Tasto di retrocessione (PREVIOUS)		Per retrocedere allo schermo del menù precedente
Tasto di avanzamento (NEXT)		Per avanzare allo schermo del menù successivo
Tasti di accesso diretto		Passaggio diretto ad un certo menù (le predisposizioni selezionate prima del passaggio ad un altro menù vengono perdute)



**OUTLINE OF GUI (GRAPHICAL USER INTERFACE) OPERATION**

**GÉNÉRALITÉS SUR L'INTERFACE GRAPHIQUE UTILISATEUR (IGU)**

**Examples of screen indicators and operation**

**EXEMPLES D'UTILISATIONS ET D'AFFICHAGES**

**Ex. 1: Display content within menus/Button operation (Ex: DVDs)**

**Ex. 1: Contenu et boutons d'option du menu principal(Ex: DVD)**

Title name(Only displayed when information is include on disc.)  
Titre (il ne s'affiche que si le disque contient les données appropriées)

Title No.  
Numéro du titre

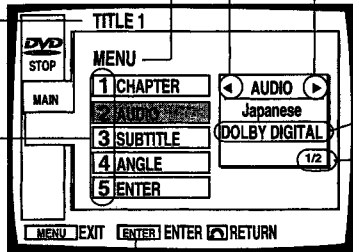

Indicates you can change setting with the buttons.  
Ceci indique que vous pouvez changer le réglage au moyen des touches .

Audio type  
Type audio

Denominator: Total number  
Numerator: Number currently selected.

Item No. is selected with buttons and can be changed with buttons.

Will switch above settings to new settings if they were changed.  
Pour la mise en mémoire de toute modification apportée aux réglages précédents.

Au dénominateur: Nombre total  
Au numérateur: Numéro choisi

Les options sont choisies au moyen des touches , et leur valeur sont modifiées à l'aide des touches .

Selection item No.

When selection is made by pressing a **digit button** or the or button, and then pressing the **ENTER button**, the selection screens for the various eset-up items will be displayed. Selecting 5 [ENTER], however, will select the new setting changes and close the screen.

Numéro de sélection d'option.

En choisissant une option au moyen des **touches numérotées**, ou des touches , puis en appuyant la **touche ENTER**, vous provoquez l'affichage du menu concernant cette option. Le choix de l'option 5 suivi d'une pression sur la touche [ENTER], provoque, quant à lui, la mise en mémoire des réglages modifiés et l'abandon de la page.

**Ex.2: Display content within set up menus/Button operation (Ex: DVDs)**

**Ex. 2: Contenu et boutons d'option du menu de configuration (Ex: DVD)**

Current settings

Item numbers can be selected with the buttons and settings changed with the buttons.

Configuration actuelle

Les options sont choisies au moyen des touches , et leur valeur sont modifiées à l'aide des touches .

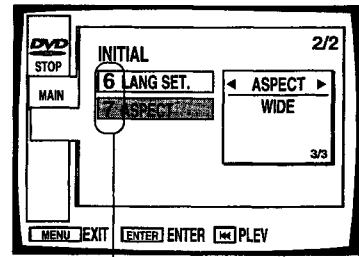
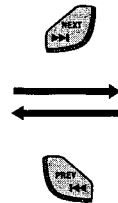
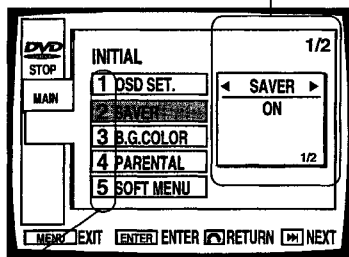

Selection item No.

Selection can also be made with the digit buttons.

Numéro de sélection d'option

La sélection d'une option peut être réalisée au moyen des touches numérotées.



**BESCHREIBUNG DES GUI-BETRIEBS (GUI = GRAFISCHE BEDIENTUNGSOBERFLÄCHE)**

**BEISPIELE FÜR SCHIRMANZEIGEN UND BETRIEB**

**Beispiel 1: Anzeige des Inhalts innerhalb von Menüs/ Tastenbetätigung (Beispiel: DVDs)**

Titelname (nur angezeigt, wenn entsprechende Information auf Disc vorhanden ist)  
 Nome del titolo (visualizzato solamente se l'informazione è presente sul disco)

Titel-Nr.  
 No. del titolo

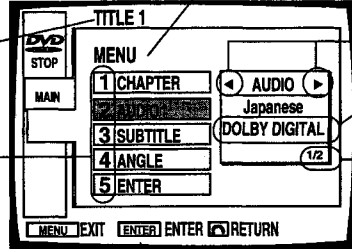

Schaltet obige Einstellungen auf die neuen Einstellungen um, falls diese geändert worden sind. Commuta le predisposizioni di cui sopra nelle nuove predisposizioni, nel caso in cui siano state modificate.

Wahlpunkt-Nr.

Wenn eine Wahl durch Drücken einer **Nummerntaste** oder der Taste bzw. gemacht worden ist, und dann die Taste **ENTER** gedrückt wird, werden die Wahlschirme für die verschiedenen Einrichtpunkte angezeigt. Durch Wahl von 5 [Enter] werden jedoch die neuen Einstelländerungen gewählt, und der Schirm wird geschlossen.

Numero delle voci selezionabili

Se la selezione viene fatta agendo su uno dei **tasti numerici**, o per mezzo dei tasti o , con la successiva pressione del **tasto ENTER**, vengono visualizzati gli schermi di selezione per le varie voci da predisporre. Selezionando però la cifra "5" ("ENTER") si memorizzano le nuove modifiche apportate e si chiude lo schermo.

**LINEE GUIDA PER L'USO DELLA FUNZIONE GUI (GRAPHICAL USER INTERFACE = INTERFACCIA GRAFICA PER L'UTENTE)**

**ESEMPI DI INDICAZIONI PRESENTI SULLO SCHERMO E DI OPERAZIONI**

**Es. 1: Visualizzazione del contenuto del menù e funzionamento dei tasti (Es: DVD)**

Zeigt an, daß die Einstellung mit den Tasten geändert werden kann.

Indica che si può modificare la predisposizione agendo sui tasti e .

Audio-Typ  
 Tipo di audio

Denominator: Gesamtzahl  
 Numerator: Momentan gewählte Zahl.

Posten-Nr. wird mit den Tasten gewählt und kann mit den Tasten geändert werden.

Denominatore: Numero totale  
 Numeratore: Numero selezionato al momento

Il numero della voce viene selezionato per mezzo dei tasti e , e può essere modificato con i tasti e .

**Beispiel 2: Anzeigehalt innerhalb Einstellmenüs/ Tastenbetätigung (Beispiel: DVDs)**

**Es. 2: Visualizzazione del contenuto dei menù di predisposizione e funzionamento dei tasti (Es: DVD)**

Momentane Einstellungen

Posten-Nummern können mit den Tasten gewählt, und Einstellungen können mit den Tasten geändert werden.

Predisposizioni del momento

I numeri delle voci vengono selezionati per mezzo dei tasti e , e possono essere modificati con i tasti e .

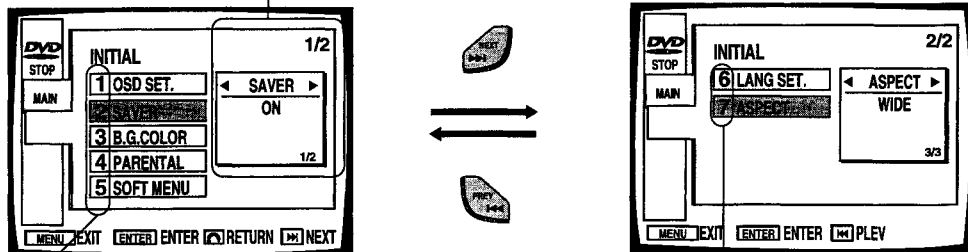

Wahlpunkt-Nr.

Die Wahl kann auch mit den Nummerntasten vorgenommen werden.

Numero delle voci selezionabili

La selezione può essere effettuata anche per mezzo dei tasti numerici.



## OUTLINE OF GUI (GRAPHICAL USER INTERFACE) OPERATION

### About the main menu (Ex: DVDs)

The main menu is the menu used for selecting the Title menu screen, Menu screen and Set up screen.

#### In the Title menu screen:

Titles can be selected and played back. (Title search)

#### In the Menu screen:

Chapters (songs), subtitles, audio and angles within a title can be selected.

#### In the initial setting menu:

You can perform on-screen setting of each function.

#### In the output setting menu:

You can select the audio signal or video signal output from the player's digital output jack.

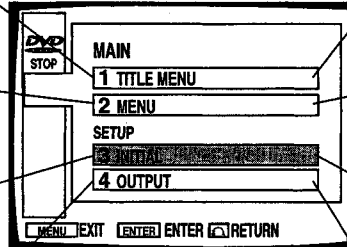

#### La page Menu des titres:

Elle permet d'afficher les titres des gravures que porte le disque et de choisir un de ces titres. (Recherche par titre)

#### La page Menu:

Elle permet de choisir les options de lecture (chapitre, plages musicales, sous-titres, nature du signal audio, angle de prise de vues).

#### La page de menu des réglages initiaux:

Elle permet de choisir les conditions de fonctionnement de base du lecteur.

#### La page de menu de sortie des sons:

Elle permet de choisir les prises de sortie numérique sur lesquelles sont appliqués les signaux.

### About the title menu

Titles can be selected and played back. This selection screen is the same as the one in "Direct Search with Title Numbers" on page 34.

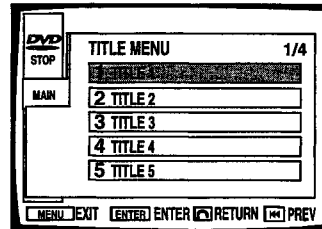

### Menu des titres

Il affiche les divers titres disponibles sur le disque de manière à permettre la sélection de l'un d'eux. La page apparaissant à l'écran est la même que celle envisagée au paragraphe "Recherche directe par le numéro du titre" de la page 34.

### Menu screen contents

To go to the Chapter screen

#### In the Chapter screen:

One chapter (song) within a title can be selected and played back.

To go to the Audio screen

#### In the Audio screen:

Audio contents can be selected on discs that include more than one audio language or audio type.

To go to the Subtitle screen

#### In the Subtitle screen:

Subtitle contents can be selected on discs that include subtitle information.

To go to the Angle screen

#### In the Angle screen:

The scene angle that you want can be selected on discs that include scenes that have been filmed from various angles.

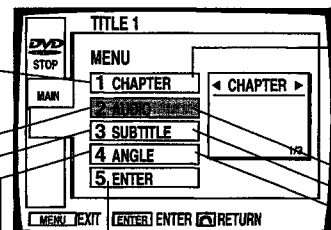

Complétez the setting of changes to the above items.

Validation des modifications apportées aux réglages.

### Contenu des menus

Affichage de la page Chapitre

#### La page Chapitre:

Elle permet de choisir un chapitre (plage musicale) en vue de sa lecture.

Affichage de la page Audio

#### La page Audio:

Elle permet de choisir la nature du signal audio que vous désirez écouter (dans la mesure où le disque porte plusieurs gravures sonores).

Affichage de la page Sous-titres:

#### La page Sous-titres:

Elle permet de choisir la langue de sous-titrage désirée (dans la mesure où le disque comporte les données requises).

Affichage de la page Angle de prise de vues

#### La page Angle de prise de vues:

Elle permet de choisir l'angle de prise de vues d'une scène (dans la mesure où la même scène a été filmée sous plusieurs angles et où le disque porte les données correspondantes).



## BESCHREIBUNG DES GUI-BETRIEBS (GUI = GRAFISCHE BEDIENTOBERFLÄCHE)

### Zum Haupt-Menü (Beispiel: DVDs)

Das Haupt-Menü ermöglicht die Wahl des Titel-Menüs, des Menü-Schirms und des Einstellschirms.

**Im Titel-Menüschirm:**  
Titel können gewählt und wiedergegeben werden. (Titel-Suchlauf)

**Im Menü-Schirm:**  
Kapitel (Lieder), Untertitel, Audio und Winkel innerhalb eines Titels können gewählt werden.

**Im Anfangseinstellmenü:**  
Jede einzelne Funktion kann am Schirm eingestellt werden.

**Im Ausgangeinstellmenü:**  
Audiosignal- oder Videosignal-Ausgang von der Digital-Ausgangsbuchse des Players kann gewählt werden.

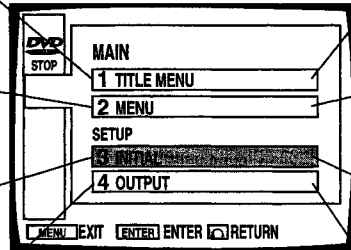

**Schermo del menù dei titoli:**  
I titoli possono essere selezionati e riprodotti (ricerca dei titoli).

**Schermo del menù:**  
Possono essere selezionati i capitoli (brani), i sottotitoli, l'audio e l'angolazione desiderata, all'interno di un certo titolo.

**Menù delle predisposizioni iniziali:**  
Per la predisposizione sullo schermo di ciascuna funzione.

**Menù delle predisposizioni di uscita:**  
Dalla presa di uscita digitale del lettore si può selezionare l'uscita del segnale audio o del segnale video.

### Menù principale (Es: DVD)

Il menù principale è quello che viene utilizzato per la selezione dello schermo del menù dei titoli, dello schermo del menù e dello schermo delle predisposizioni.

### Zum Titel-Menü

Titel können gewählt und wiedergegeben werden. Dieser Wahlschirm ist derselbe wie der für "Direktsuche mit Titelnummern" auf Seite 35.

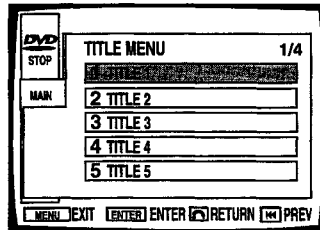

### Menu dei titoli

I titoli possono essere selezionati e riprodotti. Questo schermo di selezione è uguale a quello descritto nel paragrafo "Ricerca diretta tramite numero dei titoli" a pag. 35.

### Menu-Schirminhalt

Um zum Kapitel-Schirm zu gelangen

**Im Kapitel-Schirm:**  
Ein Kapitel (Lied) innerhalb eines Titels kann gewählt und wiedergegeben werden.

Um zum Audio-Schirm zu gelangen

**Im Audio-Schirm:**  
Audio-Inhalte auf Discs, die mehr als eine Audio-Sprache oder einen Audio-Typ enthalten, können gewählt werden.

Um zum Untertitel-Schirm zu gelangen

**Im Untertitel-Schirm:**  
Untertitel-Inhalte auf Discs, die Untertitel-Informationen enthalten, können gewählt werden.

Um zum Winkelschirm zu gelangen

**Im Winkelschirm:**  
Auf Discs, die Szenen enthalten, die von verschiedenen Winkeln aus aufgenommen worden sind, kann der gewünschte Szenenwinkel gewählt werden.

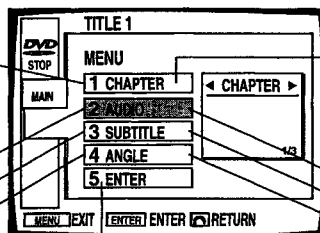

Abschluß der Einstellung der Änderungen der obigen Punkte. Completa la predisposizione delle variazioni apportate alle voci di cui sopra.

### Contenuto degli schermi del menù

Per andare allo schermo dei capitoli

**Nello schermo dei capitoli:**  
Può essere selezionato e riprodotto un capitolo (o brano) all'interno di un titolo.

Per andare allo schermo dell'audio

**Nello schermo dell'audio:**  
Sui dischi che contengono l'audio in più di una lingua o tipi di audio diversi, si possono selezionare i contenuti dell'audio.

Per andare allo schermo dei sottotitoli

**Nello schermo dei sottotitoli:**  
Sui dischi che contengono informazioni in proposito possono essere selezionati i contenuti dei sottotitoli.

Per andare allo schermo dell'angolazione

**Nello schermo dell'angolazione:**  
Sui dischi che contengono riprese del soggetto da angolazioni diverse si può selezionare l'angolazione di ripresa desiderata.



## OUTLINE OF GUI (GRAPHICAL USER INTERFACE) OPERATION

### Initial setting menu

Use to change a wide range of settings. On the next page, the details of each item are provided.

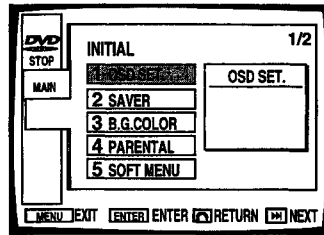

### Menu des réglages initiaux

Ce menu permet de procéder à divers réglages. Reportez-vous à la page suivante où figurent d'autres détails.

### Output setting menu

Use when you have selected audio output or video output from the player via the digital output jack. Change the setting to match your amplifier or monitor.

On the next page, the details of each item are provided.

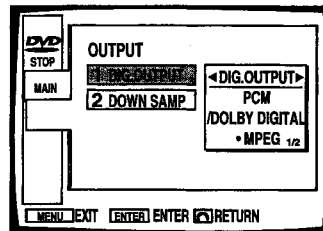

### Menu des réglages de sortie

Utilisez ce menu pour choisir les signaux audio et vidéo qui doivent être appliqués sur la prise de sortie numérique. Effectuez le réglage en fonction de votre amplificateur et de votre moniteur.

Reportez-vous à la page suivante où figurent d'autres détails.





## BESCHREIBUNG DES GUI-BETRIEBS (GUI = GRAFISCHE BEDIENUNGSOBERFLÄCHE)

### Anfangseinstellmenü

Über dieses Menü können zahlreiche Einstellungen geändert werden. Auf der nächsten Seite werden Einzelheiten dieses Menüs beschrieben.

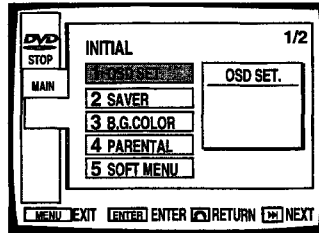

## LINEE GUIDA PER L'USO DELLA FUNZIONE GUI (GRAPHICAL USER INTERFACE = INTERFACCIA GRAFICA PER L'UTENTE)

### Menu delle predisposizioni iniziali

Per l'uso di una vasta gamma di predisposizioni. I dettagli di ogni voce sono forniti qui di seguito.

### Ausgangseinstellmenü

Zu verwenden, wenn Audioausgang oder Videoausgang vom Player über die Digital-Ausgangsbuchse gewählt worden ist. Passen Sie die Einstellung Ihrem Verstärker oder Monitor an.

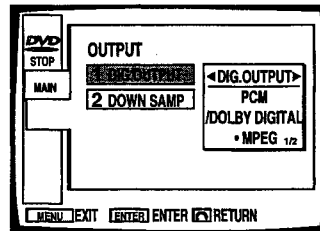

### Menu delle predisposizioni di uscita

Da usare nel caso in cui sia stata selezionata l'uscita audio o video dal lettore, tramite la presa di uscita digitale. Modificare la predisposizione per adeguarla all'amplificatore o al monitor utilizzati.

Passen Sie die Einstellung Ihrem Verstärker an.

Modificare opportunamente la predisposizione per adeguarla all'amplificatore utilizzato.

**OUTLINE OF GUI (GRAPHICAL USER INTERFACE) OPERATION**



**Settings Chart**

Class	Item	Details	Settings status		
			Initial settings (factory settings)		
Initial Setting	OSD Setting	<b>Display</b>	Switches between display of operation indications (Play, Stop etc.) (ON, and no display of indications (OFF).	<b>ON</b> Display of operation indications	<b>OFF</b> No display of operation indications
		<b>Position</b>	When watching regular software on a wide TV, operation indications may be displayed outside the area of the screen, so you can't see them. Changing the on-screen location of the indications lets you see them even when watching a wide TV.	<b>Normal</b> When using a regular (4: 3) TV.	<b>Wide</b> When using a wide TV (Not compatible with menu display)
		<b>Angle mark</b>	is displayed to clearly indicate when the scene playing has various recorded angles.	<b>ON</b> is indicated.	<b>OFF</b> No indication
	<b>Saver</b>	Leaving a still image on screen for a prolonged period can result in screen "burn". This player features a screen saver function that prevents screen "burn" due to prolonged display (5 minutes or more) of menus and other indications. It is recommended to leave this function ON.	<b>ON</b> The screen saver will operate.	<b>OFF</b> The screen saver will not operate.	
	<b>Background color</b>	Lets you select background color for menus and for screen color when no software is playing. You can set R (red), G (green), and B (blue) independently. Setting for each color is possible in 21 steps.	<b>Blue</b>	<b>Switchable</b>	
	<b>Parental control</b>	This function lets you prevent your children viewing unsuitable material. You can use this handy function if the disc features recorded parental lock coding. With parental lock discs, this function works by skipping violent or other scenes you don't want your children to see. For details, read the disc's instructions. Once the secret number has been set, the restricted viewing level remains the same until the number is reset. Try not to forget the secret number. If you do, you must return to the initial settings. (See page 83)	<b>Level 8</b>	<b>Switchable between 1-8</b>	
	<b>Software menu</b>	This lets you select a desired language for menus on discs that have them in multiple languages.	<b>English</b>	<b>Selection possible depend on the disc</b>	
	<b>Quick Turn</b>	This shortens the time required to change from A to the B side, or from the B to the A side when playing an LD. If you use this function, display of remaining and total time are not possible.	<b>ON</b>	<b>OFF</b>	
	Language Setting	<b>Audio</b>	This lets you select and set the usual language for movies in the same way as for subtitles. Even if you change the language during play, or change discs, the language changes to the one set.	<b>English</b>	Select one from 136 languages. (See how to set the language on the next page.)
		<b>Subtitle</b>	This lets you select and set the usual language for movies in the same way as for subtitles. Even if you change the language during play, or change discs, the language changes to the one set.	<b>English</b>	Select one from 136 languages. (See how to set the language on the next page.)
<b>Auto</b>		<b>ON</b> This sets basic language and basic subtitle language to the same language beforehand. When the basic language and basic subtitle language are not identical, if you switch "DISPLAY" OFF and "ASSIST" ON in the subtitle menu, it's the same as switching Auto <b>OFF</b> . With Auto on, the original language and subtitle language are automatically selected. When the language and subtitle language are the same, subtitles are not displayed. Language Selection may not operate in this way with certain discs. ● You can select a language (see page 58) and select a subtitle language (see page 60) part way through a movie. <b>OFF</b> Subtitle and dialog languages are those selected.	<b>ON</b>	<b>OFF</b>	
<b>Subtitle OFF</b>		The subtitle which is displayed by discs can be selected, when the subtitle is set to "OFF". SEL. SUBTL: The selected subtitle language will be selected. WITH AUDIO: The selected audio language will be selected.	<b>SEL. SUBTL</b>	<b>WITH AUDIO</b>	

## OUTLINE OF GUI (GRAPHICAL USER INTERFACE) OPERATION

Class	Item	Details	Settings status		
			Initial settings (factory settings)		
	<b>Aspect</b>	When watching wide mode software, this lets you adjust aspect ratio to suit your TV.	<b>Wide</b>	<b>Pan &amp; Scan</b>	<b>Letterbox</b>
<b>Output Setting</b>	<b>Digital output</b>	You can switch between audio output from the player's digital output jack or the digital coaxial PCM/DIG jack. Dolby Digital (sound system used at cinemas etc.) and Linear PCM (the same digital signal as CDs) are the two standards for DVDs.	<b>PCM/DOLBY DIGITAL · MPEG</b> Automatically selects between Dolby Digital and linear PCM to match the audio signal. This is when using an amp with a Dolby Digital (AC-3) decoder.	<b>PCM</b> Dolby Digital and linear PCM signals are output in line with the linear PCM standard. This is when using a regular amp or Dolby Pro Logic amp.	
	<b>Down sampling</b>	<p><b>96kHz:</b> With PCM audio sources that have a sampling frequency of 96kHz, this assures high sound quality. With audio sources that have a sampling frequency of 48kHz, play is performed with sampling frequency unchanged at 48kHz.</p> <p><b>48kHz:</b> During play, this compresses sampling frequency of 96kHz discs to 48kHz. 48kHz discs are played as they are at a sampling frequency of 48kHz.</p> <ul style="list-style-type: none"> <li>You can select the sampling frequency to match that of the audio signal recorded on a disc. Simultaneous switching between Analog output/Digital output is performed to match your selected sampling frequency.</li> <li>Some DVD format discs feature copy protect. With this kind of disc, when a sampling frequency of 96kHz is selected, no signal is output from the digital output. If you want to play this type of disc with digital output, select a sampling frequency of 48kHz from the menu.</li> </ul>	<b>96kHz</b>	<b>48kHz</b>	

**To return to the initial settings if they have been changed when you purchase the player, perform the following procedures.**

If power to the player is ON, switch it OFF. While power is OFF, press the  button while pressing the  button.

## GÉNÉRALITÉS SUR L'INTERFACE GRAPHIQUE UTILISATEUR (IGU)

### Tableau des options

Classe	Postes	Description	Réglages		
			Réglages initiaux (Réglages usine avant expédition)		
Réglages OSD	<b>Affichage</b>	Affichage (ON) ou non (OFF) des indications qui concernent le fonctionnement de l'appareil telles que lecture, arrêt, etc.	<b>ON (En service)</b> Les informations sont affichées	<b>OFF (Hors service)</b> Les informations ne sont pas affichées	
	<b>Emplacement d'affichage</b>	Lorsque vous regardez, sur un écran large, un film enregistré pour le format d'un téléviseur ordinaire, il peut arriver que les indications de fonctionnement ne s'affichent pas entièrement sur l'écran de sorte que vous ne pouvez pas en prendre connaissance. Il est donc nécessaire de pouvoir changer l'emplacement où s'inscrivent ces indications.	<b>Normal (Ecran normal)</b> Le téléviseur possède un écran ordinaire (rapport 3/4)	<b>Wide (Ecran large)</b> Le téléviseur possède un écran large (pas de compatibilité avec le menu)	
	<b>Signe d'angle</b>	L'indication  s'affiche lorsque la scène a été filmée sous plusieurs angles et que les données correspondantes sont gravées sur le disque.	<b>ON (En service)</b> L'indication  est affichée.	<b>OFF (Hors service)</b> Aucune indication n'est affichée.	
	<b>Protection d'écran</b>	En conservant longtemps la même image affichée sur l'écran, un phénomène de brûlage peut se produire. Ce lecteur possède une fonction qui interdit l'affichage prolongé de la même image (plus de 5 minutes). Nous vous conseillons de conserver cette fonction en service.	<b>Hors service</b> Le circuit de protection d'écran ne fonctionne pas.	<b>En service</b> Le circuit de protection d'écran fonctionne.	
	<b>Couleur de fond</b>	Cette option vous donne la possibilité de choisir la couleur de fond des menus et de l'écran lorsque n'a pas lieu la lecture d'un enregistrement. Vous pouvez régler indépendamment les trois couleurs fondamentales, rouge, vert et bleu; 21 niveaux sont possibles pour chaque couleur.	<b>Bleu</b>	<b>Au choix</b>	
	<b>Restriction parentale</b>	Cette option vous permet de décider ce que vos enfants ont le droit de regarder. Ce lecteur est pourvu de cette option mais encore faut-il que le disque porte les codes appropriés. Dans le cas de la lecture d'un tel disque, vous pouvez faire en sorte que le lecteur ignore les passages qui ne vous semblent pas convenir, eu égard à l'âge des spectateurs. Pour de plus amples détails, veuillez vous reporter aux informations qui accompagnent le disque. Après avoir tapé un code secret, le niveau d'affichage (restriction d'affichage décidée par l'utilisateur) ne peut plus être modifié sans la frappe préalable du même code. Veuillez à ne pas oublier ce code. En cas d'oubli, affichez à nouveau la page des réglages initiaux et tapez un nouveau code. (page 85)	<b>Niveau 8</b>	<b>Au choix entre 1 et 8</b>	
	<b>Menu des gravures</b>	Cette option permet de choisir la langue des menus (dans la mesure où le disque porte des menus en plusieurs langues).	<b>Anglais</b>	<b>Sélection possible selon le disque</b>	
	<b>Changement rapide de face</b>	Cette fonction permet d'écourter le temps requis pour le passage de la face A à la face B, et inversement, d'un LD. Lorsque cette fonction est en service, les fonctions suivantes deviennent indisponibles: lecture au hasard et affichage sur l'écran du temps total de lecture et du temps restant.	<b>ON</b>	<b>OFF</b>	
	Choix des langues	<b>Audio</b>	Grâce à cette option, vous pouvez choisir la langue des sous-titres. Si, en cours de lecture, vous choisissez une autre langue, c'est malgré tout la langue sélectionnée grâce à cette option qui sera employée lors de la lecture d'un autre disque.	<b>Anglais</b>	Choisissez une des 136 autres langues possibles. (Reportez-vous à la page suivante pour de plus amples détails.)
		<b>Sous-titres</b>	Pareillement au cas précédent, grâce à cette option vous pouvez choisir la langue des dialogues. Si, en cours de lecture, vous choisissez une autre langue, c'est malgré tout la langue sélectionnée grâce à cette option qui sera employée lors de la lecture d'un autre disque.	<b>Anglais</b>	Choisissez une des 136 autres langues possibles. (Reportez-vous à la page suivante pour de plus amples détails.)
<b>Automatique</b>		<input type="checkbox"/> Définition a priori de la langue de base pour les dialogues et les sous-titres. Si ces deux langues ne sont pas les mêmes, choisir la valeur OFF pour "DISPLAY" et la valeur ON pour "ASSIST", revient à choisir Auto <input type="checkbox"/> . Avec Auto ON, la langue parlée et la langue de sous-titrage d'origine sont automatiquement choisies. Si la langue parlée et la langue de sous-titrage sont les mêmes, les sous-titres ne sont pas affichés. Le choix des langues ne fonctionne pas de cette manière dans le cas de certains disques. ● Tandis que le film est en cours, vous pouvez choisir la langue des dialogues (reportez-vous à la page 58) et celle des sous-titres (reportez-vous à la page 60). <input type="checkbox"/> La langue des dialogues et celle des sous-titres sont conformes aux réglages généraux effectués par ailleurs.	<b>ON</b>	<b>OFF</b>	
<b>En l'absence de sous-titrage</b>		La langue de sous-titrage affichée par les disques peut être choisie même lorsque le sous-titrage est hors service. SEL. SUBTL: La langue de sous-titrage choisie est celle qui est utilisée pour l'affichage. WITH AUDIO: La langue parlée choisie est celle qui est utilisée pour l'affichage.	<b>SEL. SUBTL</b>	<b>WITH AUDIO</b>	



## GÉNÉRALITÉS SUR L'INTERFACE GRAPHIQUE UTILISATEUR (IGU)

Classe	Postes	Description	Réglages		
			Réglages initiaux (Réglages usine avant expédition)		
	<b>Format d'image</b>	Si la gravure a été réalisée pour un écran large, le rapport hauteur/largeur peut être choisi de manière à convenir au téléviseur utilisé.	<b>Wide</b>	<b>Pan &amp; Scan</b>	<b>Letterbox</b>
<b>Choix de la sortie</b>	<b>Sortie numérique</b>	Vous pouvez choisir le signal audio présent sur la prise de sortie des signaux numériques du lecteur ou sur la prise de sortie coaxiale PCM/DI. Les gravures sonores sur DVD sont conformes à la norme Dolby Digital (système de sonorisation des salles de cinéma, etc.) et à la norme de modulation linéaire par impulsions et codage (la même que celle employée pour les CD).	<b>PCM/DOLBY DIGITAL • MPEG</b> Sélection automatique de Dolby Digital ou Linear PCM selon le signal audio. Cette situation existe lorsque l'amplificateur est pourvu d'un décodeur Dolby Digital (AC-3).	<b>PCM</b> Signal sonore Linear PCM que ce soit avec les sources Dolby Digital ou les sources Linear PCM. Cette situation existe lorsque l'amplificateur est traditionnel ou bien est pourvu d'un décodeur Dolby Pro Logic.	
	<b>Echantillonnage</b>	<p><b>96 kHz:</b> Si la source audio fournit un signal en modulation par impulsions et codage (PCM en anglais) dont la fréquence d'échantillonnage est de 96 kHz, la qualité du signal est aussi bonne que possible. Si la source fournit un signal dont la fréquence d'échantillonnage est égale à 48 kHz, la lecture s'effectue sans modification de cette fréquence.</p> <p><b>48 kHz:</b> Les disques dont la fréquence d'échantillonnage est 96 kHz sont lus avec la fréquence de 48 kHz lorsque vous choisissez cette valeur. Les disques dont la fréquence d'échantillonnage est de 48 kHz sont lus avec la fréquence de 48 kHz.</p> <ul style="list-style-type: none"> <li>● Vous pouvez choisir la fréquence d'échantillonnage de manière qu'elle soit la même que celle utilisée pour la gravure du disque. La commutation simultanée entre la sortie analogique et la sortie numérique est effectuée pour tenir compte de la fréquence d'échantillonnage choisie.</li> <li>● Certains disques au format DVD portent des enregistrements qui sont protégés. Avec ces disques, si vous choisissez la fréquence d'échantillonnage de 96 kHz, aucun signal n'est présent sur la sortie numérique. Pour disposer d'un signal numérique, choisissez la fréquence de 48 kHz sur le menu.</li> </ul>	<b>96 kHz</b>	<b>48 kHz</b>	

### Rétablissement des réglages initiaux après une modification.

Assurez-vous tout d'abord que l'appareil n'est pas sous tension. Cela fait, tout en maintenant la pression d'un doigt sur la touche



, appuyez sur la touche



**BESCHREIBUNG DES GUI-BETRIEBS (GUI = GRAFISCHE BEDIENUNGSOBERFLÄCHE)**



**Einstelltabelle**

Klasse	Gegenstand	Einzelheiten	Einstellstatus		
			Ausgangseinstellungen (Werkseinstellungen)		
Ausgangseinstellung	Schirm-Einstellung	<b>Anzeigen</b>	Umschaltung zwischen Betriebsanzeigen (Wiedergabe, Stopp usw.) (ON, und keine Anzeige (OFF)).	<b>ON</b> Betriebsanzeigen	<b>OFF</b> Keine Betriebsanzeigen
		<b>Position</b>	Wenn normale Software auf einem Breitschirm-Fernsehgerät betrachtet wird, können die Betriebsanzeigen außerhalb des Schirmbereichs angezeigt werden, so daß sie nicht sichtbar sind. Durch Ändern der Position der Schirm-Anzeigen können sie auch auf einem Breitschirm-Fernsehgerät sichtbar gemacht werden.	<b>Normal</b> Bei Gebrauch eines normalen Fernsehgeräts (4:3)	<b>Wide</b> Bei Gebrauch eines Breitschirm-Fernsehgeräts (nicht kompatibel mit Menü-Anzeige)
		<b>Winkelzeichen</b>	 erscheint, um deutlich anzuzeigen, wenn die spielende Szene einen aufgezeichneten Winkel hat.	<b>ON</b>  wird angezeigt.	<b>OFF</b> Keine Anzeige
	<b>Saver</b>	Wenn ein Standbild längere Zeit am Schirm angezeigt wird, kann das Bild "einbrennen". Dieser Player verfügt über eine Screen-Saver-Funktion, die ein "Einbrennen" aufgrund zu langer Anzeige (5 Minuten oder länger) von Menüs und anderer Abbilder verhindert. Es empfiehlt sich, diese Funktion eingeschaltet (ON) zu lassen.	<b>ON</b> Screen-Saver ist aktiviert.	<b>OFF</b> Screen-Saver ist nicht aktiviert.	
	<b>Hintergrundfarbe</b>	Die Hintergrundfarbe für Menüs und für die Schirmfarbe kann gewählt werden, wenn keine Software spielt. R (Rot), G (Grün) und B (Blau) können unabhängig voneinander eingestellt werden. Einstellung für jede Farbe ist in 21 Schritten möglich.	<b>Blau</b>	<b>Schaltbar</b>	
	<b>Zugriffssteuerung</b>	Mit dieser Funktion können Sie verhindern, daß Ihre Kinder sich ungeeignetes Material anschauen können. Diese praktische Funktion können Sie einsetzen, wenn auf der Disc eine Zugriffs-codierung aufgezeichnet ist. Bei derartigen Discs überspringt diese Funktion gewaltvolle und andere Szenen, die Sie Ihren Kindern nicht zumuten wollen. Einzelheiten hierzu finden Sie in der Anleitung für die Disc. Nachdem die Geheimnummer eingestellt worden ist, bleibt die Zugriffs-Beschränkung erhalten, bis die Nummer rückgestellt wird. Versuchen Sie, die Geheimnummer nicht zu vergessen. Falls Sie sie vergessen, müssen Sie auf die Ausgangseinstellungen zurückschalten. (siehe Seite 87)	<b>Stufe 8</b>	<b>Schaltbar zwischen 1-8</b>	
	<b>Software-Menü</b>	Hiermit können Sie die gewünschte Sprache für Menüs auf Discs wählen, die in mehreren Sprachen verfaßt sind.	<b>English</b>	<b>Mögliche Wahl hängt von Disc ab</b>	
	<b>Quick Turn</b>	Hierdurch wird die Zeit verkürzt, die beim Abspielen einer LD zum Wechseln von Seite A zu Seite B und umgekehrt erforderlich ist. Bei Gebrauch dieser Funktion sind zufallsgesteuerte Wiedergabe und Anzeige der Rest- und Gesamtzeit nicht möglich.	<b>ON</b>	<b>OFF</b>	
	Spracheinstellung	<b>Audio</b>	Hiermit können Sie Ihre bevorzugte Sprache für Untertitel wählen und einstellen. Selbst wenn Sie die Untertitel-Sprache während der Wiedergabe ändern, oder wenn Sie die Discs wechseln, ändert sich die Untertitel-Sprache zur eingestellten.	<b>English</b>	136 Sprachen stehen zur Auswahl. (Bezüglich Einstellung der Sprache siehe nächste Seite.)
		<b>Untertitel</b>	Hiermit können Sie die normale Sprache für Filme auf gleiche Weise wählen und einstellen wie für Untertitel. Selbst wenn die Sprache während der Wiedergabe geändert, oder Discs gewechselt werden, bleibt die eingestellte Sprache beibehalten.	<b>English</b>	136 Sprachen stehen zur Auswahl. (Bezüglich Einstellung der Sprache siehe nächste Seite.)
<b>Audio</b>		<b>[ON]</b> Falls Sie sich einen Film ansehen, dessen Ton in Ihrer Muttersprache ist, und auch Untertitel hat, möchten Sie diese wahrscheinlich nicht sehen. Schalten Sie auf Auto. Wenn die Untertitel in derselben Sprache wie der Dialog sind, werden sie automatisch nicht angezeigt. Wenn der Dialog und die Untertitel verschiedensprachig sind, zum Beispiel bei ausländischen Filmen, werden die Untertitel angezeigt. ● Sie können mitten in einem Film eine Sprache (siehe Seite 59) und eine Untertitel-Sprache (siehe Seite 61) wählen. <b>[OFF]</b> Untertitel- und Dialog-Sprachen sind die gewählten Sprachen.	<b>ON</b>	<b>OFF</b>	
<b>Wenn Untertitel ausgeschaltet sind</b>		Der von Discs angezeigte Untertitel kann gewählt werden, wenn Untertitel auf "OFF" gestellt ist. SEL. SUBTL : Die gewählte Untertitelsprache wird aktiv. WITH AUDIO : Die gewählte Audio-Sprache wird aktiv.	<b>SEL. SUBTL</b>	<b>WITH AUDIO</b>	

**BESCHREIBUNG DES GUI-BETRIEBS (GUI = GRAFISCHE BETIENUNGSOBERFLÄCHE)**

Klasse	Gegenstand	Einzelheiten	Einstellstatus		
			Ausgangseinstellungen (Werkseinstellungen)		
	<b>Multi-Aspekt</b>	Bei Gebrauch von Breitschirm-Software kann hiermit das Schlankheitsverhältnis richtig für Ihr Fernsehgerät eingestellt werden.	<b>Wide</b>	<b>Pan &amp; Scan</b>	<b>Letterbox</b>
<b>Ausgangseinstellung</b>	<b>Digital-Ausgang</b>	Zwischen dem Audio-Ausgang der Digital-Ausgangsbuchse des Players und der Digital-Koaxial-PCM/DIGI-Buchse kann umgeschaltet werden. Dolby-Digital (in Kinos usw. verwendetes Klangsystem) und Linear-PCM (gleiches Digital-Signal wie bei CDs) sind die zwei Normen für DVDs.	<b>PCM/DOLBY DIGITAL · MPEG</b> Automatische Wahl zwischen Dolby-Digital und Linear-PCM zur Anpassung an das Audio-Signal. Dies gilt für Gebrauch eines Verstärkers mit einem Dolby-Digital-(AC-3)-Decoder.	<b>PCM</b> Dolby-Digital und Linear-PCM-Signale werden In-Line gemäß Linear-PCM-Norm ausgegeben. Dies gilt bei Gebrauch eines normalen Verstärkers oder eines Dolby-Logic-Verstärkers.	
	<b>Niedertastung</b>	<p><b>96 kHz:</b> Bei PCM-Audioquellen mit einer Abtastfrequenz von 96 kHz gewährleistet dies hohe Klangqualität. Bei Audioquellen mit einer Abtastfrequenz von 48 kHz erfolgt die Wiedergabe mit unveränderter Abtastfrequenz, d.h. 48 kHz.</p> <p><b>48 kHz:</b> Während der Wiedergabe wird die Abtastfrequenz von 96-kHz-Discs auf 48 kHz komprimiert. 48-kHz-Discs werden mit der ursprünglichen Abtastfrequenz von 48 kHz abgespielt.</p> <ul style="list-style-type: none"> <li>Die Abtastfrequenz kann zur Anpassung der des auf einer Disc aufgezeichneten Audio-Signals gewählt werden. Gleichzeitige Umschaltung zwischen Analog-/Digital-Ausgang wird in Übereinstimmung mit Ihrer gewählten Abtastfrequenz durchgeführt.</li> <li>Gewisse DVD-Format-Discs sind kopiergeschützt. Wenn bei einer derartigen Disc eine Abtastfrequenz von 96 kHz gewählt wird, wird kein Signal vom Digitalausgang ausgegeben. Zur Wiedergabe einer derartigen Disc über den Digitalausgang eine Abtastfrequenz von 48 kHz vom Menü auswählen.</li> </ul>	<b>96kHz</b>	<b>48kHz</b>	

**Zum Zurückschalten auf die Ausgangseinstellungen, falls diese nach Kauf des Players geändert worden sind, gehen Sie folgendermaßen vor.**

Wenn das Gerät eingeschaltet (ON) ist, schalten Sie es aus. Drücken Sie bei ausgeschaltetem Gerät die Taste  gleichzeitig mit der Taste .

**LINEE GUIDA PER L'USO DELLA FUNZIONE GUI (GRAPHICAL USER INTERFACE = INTERFACCIA GRAFICA PER L'UTENTE)**

**Tabella delle predisposizioni**



Tipo	Voce	Dettagli	Condizioni di predisposizione		
			Predisposizione iniziale (all'uscita di fabbrica)		
Predisposizioni dello schermo	<b>Indicazioni</b>	Commutabile fra la condizione di visualizzazione (ON) delle indicazioni relative alle operazioni (riproduzione, arresto, ecc.) e la condizione di non visualizzazione (OFF) di tali indicazioni	<b>ON</b> Le indicazioni relative alle operazioni sono visualizzate.	<b>OFF</b> Le indicazioni relative alle operazioni NON sono visualizzate.	
	<b>Posizione</b>	Visionando software di tipo normale su un televisore a schermo allargato, le indicazioni relative alle operazioni possono venire visualizzate in una zona al di fuori dell'area dello schermo, risultando pertanto nonvisibili. Modificando la posizione di visualizzazione di queste indicazioni sullo schermo diviene possibile vedere le indicazioni anche su un televisore a schermo allargato.	<b>Normale</b> In caso di uso di un televisore di tipo convenzionale (rapporto 4:3)	<b>Allargata</b> In caso di uso di un televisore a schermo allargato (non compatibile con la visualizzazione del menù)	
	<b>Contrassegno delle angolazioni</b>	Il contrassegno " " presente sullo schermo indica chiaramente se la scena riprodotta è presente nel disco ripresa anche da una diversa angolazione.	<b>ON</b> Il contrassegno " " viene visualizzato.	<b>OFF</b> Il contrassegno " " NON viene visualizzato.	
	<b>Salvaschermo</b>	Lasciando una immagine ferma visualizzata sullo schermo per un periodo di tempo prolungato, sullo schermo si produce una "bruciatura". Questo lettore dispone di una funzione "salvaschermo" che previene le "bruciature" dovute alla presenza prolungata (oltre 5 minuti) dei menù e di altre indicazioni. Si consiglia di lasciare questa funzione sempre attivata (ON).	<b>ON</b> La funzione "salvaschermo" è operativa.	<b>OFF</b> La funzione "salvaschermo" NON è operativa.	
	<b>Colore di fondo</b>	Permette di scegliere il colore di fondo sul quale si vogliono far stagliare i menù e il colore desiderato per lo schermo quando non viene riprodotta alcuna immagine. I tre colori R (rosso), G (verde) e B (blu) possono essere predisposti indipendentemente. Per ogni colore la predisposizione è possibile su una gamma di 21 livelli.	<b>Blu</b>	<b>Modificabile</b>	
	<b>Controllo da parte dei genitori</b>	Questa funzione consente di impedire ai bambini la visione di materiale considerato non opportuno. Questa comoda funzione può essere utilizzata se il disco contiene il codice di bloccaggio ad uso dei genitori. Nei dischi con "codice ad uso genitori" la funzione opera saltando le scene di violenza, o altre scene che non si desidera vengano viste dai bambini. Per dettagli vedere le istruzioni contenute nel disco. Una volta fissato il numero segreto, il livello di restrizione alla visione rimane lo stesso sino a quando non lo si modifica con una nuova predisposizione. Sarà opportuno evitare di dimenticare il numero segreto, perché in tal caso l'unica soluzione è il ritorno alle predisposizioni iniziali (pag. 89).	<b>Livello 8</b>	<b>Modificabile fra 1 e 8</b>	
	<b>Menù del software</b>	Consente di selezionare la lingua desiderata per il menù, nei dischi che dispongono di menù plurilingui.	<b>Inglese</b>	A seconda del disco, la selezione può essere possibile.	
	<b>Rovesciamento rapido</b>	Questa funzione abbrevia il tempo necessario per passare dal lato A al lato B, o viceversa, durante la lettura di un disco LD a due facciate. Se si usa questa funzione, la riproduzione casuale e la visualizzazione del tempo rimanente e del tempo totale di riproduzione non sono operative.	<b>ON</b>	<b>OFF</b>	
	Predisposizione della lingua	<b>Audio</b>	Questa funzione consente di selezionare la lingua normalmente desiderata per i sottotitoli. Anche modificando la lingua dei sottotitoli nel corso della riproduzione, o anche cambiando disco, la lingua per i sottotitoli ritorna poi a quella predisposta con questa funzione.	<b>Inglese</b>	Una di 136 lingue disponibili (per le operazioni di selezione vedere alla pagina seguente).
		<b>Sottotitolo</b>	Questa funzione consente di selezionare la lingua normalmente desiderata per i film, allo stesso modo dei sottotitoli. Anche modificando la lingua nel corso della riproduzione, o anche cambiando disco, la lingua dei film ritorna poi a quella predisposta con questa funzione.	<b>Inglese</b>	Una di 136 lingue disponibili (per le operazioni di selezione vedere alla pagina seguente).
<b>Automatica</b>		<b>ON</b> ("automatica"). Se si sta visionando un film parlato nella propria lingua, e se il film dispone anche di sottotitoli, è assai probabile che si voglia fare a meno dei sottotitoli. Portando questa funzione sulla posizione [Auto], i sottotitoli nella stessa lingua del dialogo sono automaticamente esclusi e non vengono visualizzati. Quando il dialogo e i sottotitoli sono in lingue diverse, come succede nel caso di film di produzione straniera, i sottotitoli vengono visualizzati. ● Anche nel corso del film si può modificare la lingua del dialogo (vedere a pag. 59) e la lingua dei sottotitoli (vedere a pag. 61). <b>OFF</b> ("a selezione") Le lingue dei sottotitoli e del dialogo sono quelle che vengono selezionate.	<b>ON</b>	<b>OFF</b>	
<b>In caso di sottotitoli disattivati</b>		Il sottotitolo visualizzato dai dischi può essere selezionato se i sottotitoli sono disattivati su "OFF". SEL. SUBTL: Viene selezionata la lingua selezionata per il sottotitolo. WITH AUDIO: Viene selezionata la stessa lingua selezionata per l'audio.	<b>SEL. SUBTL</b>	<b>WITH AUDIO</b>	



**LINEE GUIDA PER L'USO DELLA FUNZIONE GUI (GRAPHICAL USER INTERFACE = INTERFACCIA GRAFICA PER L'UTENTE)**

Tipo	Voce	Dettagli	Condizioni di predisposizione		
			Predisposizione iniziale (all'uscita di fabbrica)		
	<b>Multi-aspetti</b>	Nel corso della visione di software del tipo per schermo allargato, questa funzione consente di regolare il rapporto dell'immagine per adeguarla al proprio televisore.	<b>Schermo allargato</b>	<b>Panoramica e scansione</b>	<b>Buca da lettere</b>
<b>Predisposizioni per l'uscita</b>	<b>Uscita digitale</b>	L'uscita audio è commutabile fra quella della presa di uscita digitale e quella della presa digitale coassiale PCM/Dolby Digital (Pulse Code Modulation = modulazione ad impulsi codificati). Il sistema Dolby Digital (sistema sonoro usato nei cinematografi, e simili) ed il sistema PCM lineare (lo stesso segnale digitale dei compact disc) sono i due standard normalmente usati nei dischi DVD.	<b>PCM/DOLBY DIGITAL • MPEG</b> L'apparecchio provvede automaticamente a selezionare fra il sistema Dolby Digital e il sistema PCM lineare, per adeguarsi al segnale audio del disco. Questa funzione opera quando si utilizza un amplificatore con decodificatore Dolby Digital (AC-3).	<b>PCM</b> I segnali Dolby Digital e i segnali PCM lineari vengono emessi insieme ai normali segnali PCM lineari. Usare questa predisposizione quando si utilizza un amplificatore di tipo tradizionale, o un amplificatore con la funzione Dolby Pro Logic.	
	<b>Frequenze di campionamento</b>	<p><b>96 kHz:</b> Con sorgenti audio PCM la cui frequenza di campionamento è di 96 kHz, questa posizione assicura un'alta qualità del suono. Con sorgenti audio la cui frequenza di campionamento è di 48 kHz, la riproduzione viene effettuata lasciando la frequenza di campionamento invariata a 48 kHz.</p> <p><b>48 kHz:</b> Nel corso della riproduzione, questa posizione comprime a 48 kHz la frequenza di campionamento dei dischi a 96 kHz. I dischi a 48 kHz sono riprodotti come sono, alla frequenza di campionamento di 48 kHz.</p> <ul style="list-style-type: none"> <li>• Si può selezionare la frequenza di campionamento per adeguarla a quella del segnale audio registrato sul disco. Per l'adeguamento alla frequenza di campionamento selezionata, l'apparecchio provvede alla commutazione simultanea fra l'uscita analogica e l'uscita digitale.</li> <li>• Certi formati di dischi DVD contengono una funzione di protezione dalla copia. Con questi tipi di dischi, nel caso in cui venga selezionata la frequenza di campionamento di 96 kHz, dall'uscita digitale non proviene alcun segnale. Per poter riprodurre questi dischi con l'uscita digitale, selezionare dal menù la frequenza di campionamento di 48 kHz.</li> </ul>	<b>96kHz</b>	<b>48kHz</b>	

**Per tornare ai valori iniziali di predisposizione, nel caso in cui risultino cambiati al momento dell'acquisto del lettore, eseguire la seguente procedura.**



Se l'apparecchio è acceso, prima di tutto spegnerlo. Ad apparecchio spento, premere il tasto  mentre si tiene premuto il tasto .

**OUTLINE OF GUI (GRAPHICAL USER INTERFACE) OPERATION**

**Setting the Basic Language and Subtitle Language** 

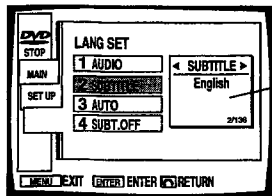
**Basic language**





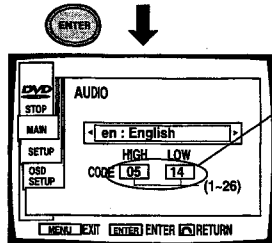
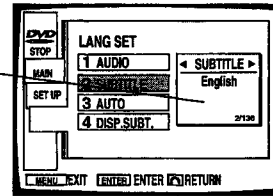

Change in order with the  and  buttons on the remote control.

**Basic subtitle language**

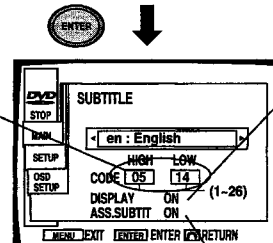

With the remote control number buttons, input the appropriate upper and lower language code input numbers as shown in the chart below.



Press the remote control  and  buttons to make it flash, and then you can switch indication display ON or OFF with the  and  buttons.

Some discs provide subtitles offering explanations of scenes for the hard of hearing. Switching "ASS. SUBTIT" ON assures these subtitles and displayed from the beginning.

**Language code chart**

Language	Language code	Input code (upper)	Input code (lower)
Japanese	ja	10	01
English	en	05	14
French	fr	06	18
German	de	04	05
Italian	it	05	19
Spanish	es	09	20
Dutch	nl	14	12
Russian	ru	18	21
Chinese	zh	26	08
Korean	ko	11	15
Greek	el	05	12
Afar	aa	01	01
Abkhazian	ab	01	02
Afrikaans	af	01	06
Amharic	am	01	13
Arabic	ar	01	18
Assamese	as	01	19
Aymara	ay	01	25
Azerbaijani	az	01	26
Bashkir	ba	02	01
Belorussian	be	02	05

Language	Language code	Input code (upper)	Input code (lower)
Bulgarian	bg	02	07
Bihari	bh	02	08
Bislama	bi	02	09
Bengali, Bangla	bn	02	14
Tibetan	bo	02	15
Breton	br	02	18
Catalan	ca	03	01
Corsican	co	03	15
Czech	cs	03	19
Welsh	cy	03	25
Danish	da	04	01
Bhutani	dz	04	26
Esperanto	eo	05	15
Estonian	et	05	20
Basque	eu	05	21
Persian	fa	06	01
Finnish	fi	06	09
Fiji	fj	06	10
Faroese	fo	06	15
Frisian	fy	06	25
Irish	ga	07	01

## OUTLINE OF GUI (GRAPHICAL USER INTERFACE) OPERATION

Language	Language code	Input code (upper)	Input code (lower)
Scottish Gaelic	gd	07	04
Galician	gl	07	12
Guarani	gn	07	14
Gujarati	gu	07	21
Hausa	ha	08	01
Hindi	hi	08	09
Croatian	hr	08	18
Hungarian	hu	08	21
Armenian	hy	08	25
Interlingua	ia	09	01
Interlingue	ie	09	05
Inupiak	ik	09	11
Indonesian	in	09	14
Icelandic	is	09	19
Hebrew	iw	09	23
Yiddish	ji	10	09
Javanese	jw	10	23
Georgian	ka	11	01
Kazakh	kk	11	11
Greenlandic	kl	11	12
Cambodian	km	11	13
Kannada	kn	11	14
Kashmiri	ks	11	19
Kurdish	ku	11	21
Kirghiz	ky	11	25
Latin	la	12	01
Lingala	ln	12	14
Laotian	lo	12	15
Lithuanian	lt	12	20
Latvian, Lettish	lv	12	22
Malagasy	mg	13	07
Maori	mi	13	09
Macedonian	mk	13	11
Malayalam	ml	13	12
Mongolian	mn	13	14
Moldavian	mo	13	15
Marathi	mr	13	18
Malay	ms	13	19
Maltese	mt	13	20
Burmese	my	13	25
Nauru	na	14	01
Nepali	ne	14	05
Norwegian	no	14	15
Occitan	oc	15	03
(Afan) Oromo	om	15	13
Oriya	or	15	18
Panjabi	pa	16	01



Language	Language code	Input code (upper)	Input code (lower)
Polish	pl	16	12
Pashto, Pushto	ps	16	19
Portuguese	pt	16	20
Quechua	qu	17	21
Rhaeto-Romance	rm	18	13
Kirundi	rn	18	14
Rumanian	ro	18	15
Kinyarwanda	rw	18	23
Sanskrit	sa	19	01
Sindhi	sd	19	04
Sango	sg	19	07
Serbo-Croatian	sh	19	08
Singhalese	si	19	09
Slovak	sk	19	11
Slovenian	sl	19	12
Samoaan	sm	19	13
Shona	sn	19	14
Somali	so	19	15
Albanian	sq	19	17
Serbian	sr	19	18
Siswati	ss	19	19
Sesotho	st	19	20
Sundanese	su	19	21
Swedish	sv	19	22
Swahili	sw	19	23
Tamil	ta	20	01
Telugu	te	20	05
Tajik	tg	20	07
Thai	th	20	08
Tigrinya	ti	20	09
Turkmen	tk	20	11
Tagalog	tl	20	12
Setswana	tn	20	14
Tongan	to	20	15
Turkish	tr	20	18
Tsonga	ts	20	19
Tartar	tt	20	20
Twi	tw	20	23
Ukrainian	uk	21	11
Urdu	ur	21	18
Uzbek	uz	21	26
Vietnamese	vi	22	09
Volapük	vo	22	15
Wolof	wo	23	15
Xhosa	xh	24	08
Yoruba	yo	25	15
Zulu	zu	26	21

## GÉNÉRALITÉS SUR L'INTERFACE GRAPHIQUE UTILISATEUR (IGU)

### Choix de la langue de base parlée et de celle des sous-titres

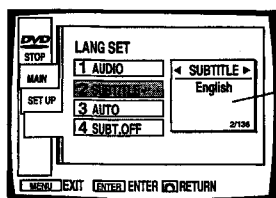
#### Langue de base parlée





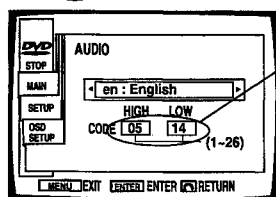

Précisez l'ordre au moyen des touches  et  de la télécommande.

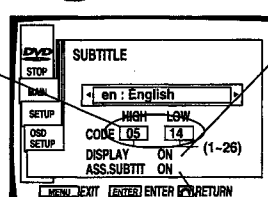
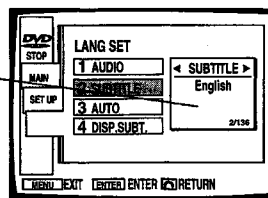

A l'aide des touches numérotées de la télécommande, tapez le code d'entrée supérieur et le code d'entrée inférieur, conformément au tableau qui suit.

#### Langue de base des sous-titres



Appuyez tout d'abord sur les touches  et  de la télécommande pour provoquer le clignotement de l'option puis valider ou non en utilisant les touches  et .

Certains disques offrent des sous-titres qui sont explications de scènes destinées aux malentendants. Si vous mettez "ASS. SUBTT" en service, ces sous-titres sont alors affichés dès le début.

#### Tableau des codes de langue

Langue	Code	Code d'entrée (supérieur)	Code d'entrée (inférieur)
Japanese	ja	10	01
English	en	05	14
French	fr	06	18
German	de	04	05
Italian	it	05	19
Spanish	es	09	20
Dutch	nl	14	12
Russian	ru	18	21
Chinese	zh	26	08
Korean	ko	11	15
Greek	el	05	12
Afar	aa	01	01
Abkhazian	ab	01	02
Afrikaans	af	01	06
Amharic	am	01	13
Arabic	ar	01	18
Assamese	as	01	19
Aymara	ay	01	25
Azerbaijani	az	01	26
Bashkir	ba	02	01
Belorussian	be	02	05

Langue	Code	Code d'entrée (supérieur)	Code d'entrée (inférieur)
Bulgarian	bg	02	07
Bihari	bh	02	08
Bislama	bi	02	09
Bengali, Bangla	bn	02	14
Tibetan	bo	02	15
Breton	br	02	18
Catalan	ca	03	01
Corsican	co	03	15
Czech	cs	03	19
Welsh	cy	03	25
Danish	da	04	01
Bhutani	dz	04	26
Esperanto	eo	05	15
Estonian	et	05	20
Basque	eu	05	21
Persian	fa	06	01
Finnish	fi	06	09
Fiji	fj	06	10
Faroese	fo	06	15
Frisian	fy	06	25
Irish	ga	07	01

## GÉNÉRALITÉS SUR L'INTERFACE GRAPHIQUE UTILISATEUR (IGU)

Langue	Code	Code d'entrée (supérieur)	Code d'entrée (inférieur)
Scottish Gaelic	gd	07	04
Galician	gl	07	12
Guarani	gn	07	14
Gujarati	gu	07	21
Hausa	ha	08	01
Hindi	hi	08	09
Croatian	hr	08	18
Hungarian	hu	08	21
Armenian	hy	08	25
Interlingua	ia	09	01
Interlingue	ie	09	05
Inupiak	ik	09	11
Indonesian	in	09	14
Icelandic	is	09	19
Hebrew	iw	09	23
Yiddish	ji	10	09
Javanese	jw	10	23
Georgian	ka	11	01
Kazakh	kk	11	11
Greenlandic	kl	11	12
Cambodian	km	11	13
Kannada	kn	11	14
Kashmiri	ks	11	19
Kurdish	ku	11	21
Kirghiz	ky	11	25
Latin	la	12	01
Lingala	ln	12	14
Laotian	lo	12	15
Lithuanian	lt	12	20
Latvian, Lettish	lv	12	22
Malagasy	mg	13	07
Maori	mi	13	09
Macedonian	mk	13	11
Malayalam	ml	13	12
Mongolian	mn	13	14
Moldavian	mo	13	15
Marathi	mr	13	18
Malay	ms	13	19
Maltese	mt	13	20
Burmese	my	13	25
Nauru	na	14	01
Nepali	ne	14	05
Norwegian	no	14	15
Occitan	oc	15	03
(Afan) Oromo	om	15	13
Oriya	or	15	18
Panjabi	pa	16	01

Langue	Code	Code d'entrée (supérieur)	Code d'entrée (inférieur)
Polish	pl	16	12
Pashto, Pushto	ps	16	19
Portuguese	pt	16	20
Quechua	qu	17	21
Rhaeto-Romance	rm	18	13
Kirundi	rn	18	14
Rumanian	ro	18	15
Kinyarwanda	rw	18	23
Sanskrit	sa	19	01
Sindhi	sd	19	04
Sango	sg	19	07
Serbo-Croatian	sh	19	08
Singhalese	si	19	09
Slovak	sk	19	11
Slovenian	sl	19	12
Samoan	sm	19	13
Shona	sn	19	14
Somali	so	19	15
Albanian	sq	19	17
Serbian	sr	19	18
Siswati	ss	19	19
Sesotho	st	19	20
Sundanese	su	19	21
Swedish	sv	19	22
Swahili	sw	19	23
Tamil	ta	20	01
Telugu	te	20	05
Tajik	tg	20	07
Thai	th	20	08
Tigrinya	ti	20	09
Turkmen	tk	20	11
Tagalog	tl	20	12
Setswana	tn	20	14
Tongan	to	20	15
Turkish	tr	20	18
Tsonga	ts	20	19
Tartar	tt	20	20
Twi	tw	20	23
Ukrainian	uk	21	11
Urdu	ur	21	18
Uzbek	uz	21	26
Vietnamese	vi	22	09
Volapük	vo	22	15
Wolof	wo	23	15
Xhosa	xh	24	08
Yoruba	yo	25	15
Zulu	zu	26	21



LINEE GUIDA PER L'USO DELLA FUNZIONE GUI (GRAPHICAL USER INTERFACE = INTERFACCIA GRAFICA PER L'UTENTE)

Beschreibung des GUI-Betriebs (GUI = Grafische Bedienungsfläche) 

Einstellen der grundlegenden Sprache und Untertitel-Sprache

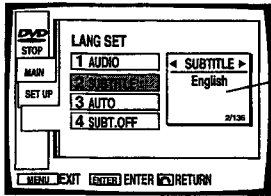
Grundlegende Sprache Grundlegende Untertitel-Sprache



Der Reihe nach mit den Tasten  und  an der Fernbedienung ändern.

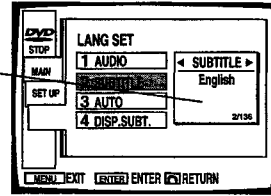

Mit den Tasten  und  an der Fernbedienung zum Blinken bringen, dann kann die Anzeige mit den Tasten  und  ein- oder ausgeschaltet werden.

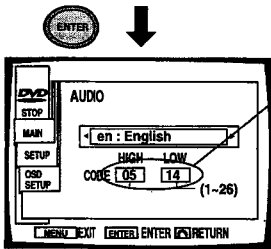

Mit den Nummertasten an der Fernbedienung die entsprechenden oberen und unteren Sprachcode-Eingabenummern gemäß nachfolgender Tabelle eingeben.

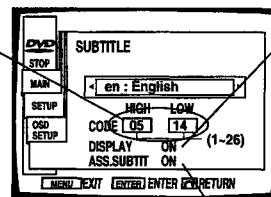

Manche Discs haben Untertitel mit Erläuterungen von Szenen für Schwerhörige. Durch Einschalten (ON) von "ASS. SUBTIT" wird sichergestellt, daß derartige Untertitel von Anfang an angezeigt werden.

Sprachcode-Tabelle

Sprache	Sprachcode	Eingabecode (oberer)	Eingabecode (unterer)
Japanese	ja	10	01
English	en	05	14
French	fr	06	18
German	de	04	05
Italian	it	05	19
Spanish	es	09	20
Dutch	nl	14	12
Russian	ru	18	21
Chinese	zh	26	08
Korean	ko	11	15
Greek	el	05	12
Afar	aa	01	01
Abkhazian	ab	01	02
Afrikaans	af	01	06
Amharic	am	01	13
Arabic	ar	01	18
Assamese	as	01	19
Aymara	ay	01	25
Azerbaijani	az	01	26
Bashkir	ba	02	01
Belorussian	be	02	05

Sprache	Sprachcode	Eingabecode (oberer)	Eingabecode (unterer)
Bulgarian	bg	02	07
Bihari	bh	02	08
Bislama	bi	02	09
Bengali, Bangla	bn	02	14
Tibetan	bo	02	15
Breton	br	02	18
Catalan	ca	03	01
Corsican	co	03	15
Czech	cs	03	19
Welsh	cy	03	25
Danish	da	04	01
Bhutani	dz	04	26
Esperanto	eo	05	15
Estonian	et	05	20
Basque	eu	05	21
Persian	fa	06	01
Finnish	fi	06	09
Fiji	fj	06	10
Faroese	fo	06	15
Frisian	fy	06	25
Irish	ga	07	01

**LINEE GUIDA PER L'USO DELLA FUNZIONE GUI (GRAPHICAL USER INTERFACE = INTERFACCIA GRAFICA PER L'UTENTE)**

Sprache	Sprachcode	Eingabecode (oberer)	Eingabecode (unterer)
Scottish Gaelic	gd	07	04
Galician	gl	07	12
Guarani	gn	07	14
Gujarati	gu	07	21
Hausa	ha	08	01
Hindi	hi	08	09
Croatian	hr	08	18
Hungarian	hu	08	21
Armenian	hy	08	25
Interlingua	ia	09	01
Interlingue	ie	09	05
Inupiak	ik	09	11
Indonesian	in	09	14
Icelandic	is	09	19
Hebrew	iw	09	23
Yiddish	ji	10	09
Javanese	jw	10	23
Georgian	ka	11	01
Kazakh	kk	11	11
Greenlandic	kl	11	12
Cambodian	km	11	13
Kannada	kn	11	14
Kashmiri	ks	11	19
Kurdish	ku	11	21
Kirghiz	ky	11	25
Latin	la	12	01
Lingala	ln	12	14
Laotian	lo	12	15
Lithuanian	lt	12	20
Latvian, Lettish	lv	12	22
Malagasy	mg	13	07
Maori	mi	13	09
Macedonian	mk	13	11
Malayalam	ml	13	12
Mongolian	mn	13	14
Moldavian	mo	13	15
Marathi	mr	13	18
Malay	ms	13	19
Maltese	mt	13	20
Burmese	my	13	25
Nauru	na	14	01
Nepali	ne	14	05
Norwegian	no	14	15
Occitan	oc	15	03
(Afan) Oromo	om	15	13
Oriya	or	15	18
Panjabi	pa	16	01

Sprache	Sprachcode	Eingabecode (oberer)	Eingabecode (unterer)
Polish	pl	16	12
Pashto, Pushto	ps	16	19
Portuguese	pt	16	20
Quechua	qu	17	21
Rhaeto-Romance	rm	18	13
Kirundi	rn	18	14
Rumanian	ro	18	15
Kinyarwanda	rw	18	23
Sanskrit	sa	19	01
Sindhi	sd	19	04
Sango	sg	19	07
Serbo-Croatian	sh	19	08
Singhalese	si	19	09
Slovak	sk	19	11
Slovenian	sl	19	12
Samoan	sm	19	13
Shona	sn	19	14
Somali	so	19	15
Albanian	sq	19	17
Serbian	sr	19	18
Siswati	ss	19	19
Sesotho	st	19	20
Sundanese	su	19	21
Swedish	sv	19	22
Swahili	sw	19	23
Tamil	ta	20	01
Telugu	te	20	05
Tajik	tg	20	07
Thai	th	20	08
Tigrinya	ti	20	09
Turkmen	tk	20	11
Tagalog	tl	20	12
Setswana	tn	20	14
Tongan	to	20	15
Turkish	tr	20	18
Tsonga	ts	20	19
Tartar	tt	20	20
Twi	tw	20	23
Ukrainian	uk	21	11
Urdu	ur	21	18
Uzbek	uz	21	26
Vietnamese	vi	22	09
Volapük	vo	22	15
Wolof	wo	23	15
Xhosa	xh	24	08
Yoruba	yo	25	15
Zulu	zu	26	21

**LINEE GUIDA PER L'USO DELLA FUNZIONE GUI (GRAPHICAL USER INTERFACE = INTERFACCIA GRAFICA PER L'UTENTE)**

**Predisposizione della lingua normale del dialogo e della lingua dei sottotitoli**

**Lingua normale del dialogo**

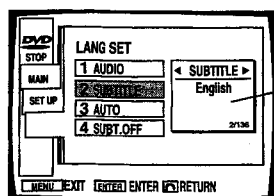

Cambia nell'ordine, agendo sui tasti and del telecomando.

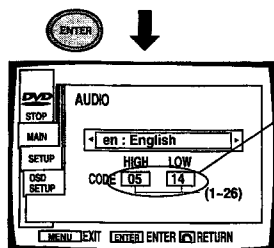

Sulla base dei codici indicati nella tabella seguente, agire sui tasti numerici del telecomando e digitare i numeri di codice delle lingue desiderate, per ciascuna delle due posizioni superiore ed inferiore.

**Lingua normale dei sottotitoli**

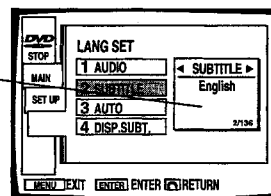

Agire sui tasti o del telecomando per far lampeggiare la voce. Agire poi sui tasti od per attivare (ON) o disattivare (OFF) la visualizzazione delle indicazioni.

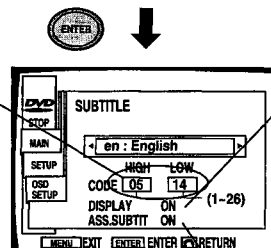

Certi dischi contengono dei sottotitoli che forniscono spiegazioni sul contenuto delle scene, per coloro che hanno problemi di udito. Attivando (su ON) la voce "ASS. SUBTT" si ottiene la visualizzazione di questi sottotitoli sin dall'inizio.

**Tabella dei codici delle lingue**

Lingua	Codice della lingua	Codice da digitare (superiore)	Codice da digitare (inferiore)
Japanese	ja	10	01
English	en	05	14
French	fr	06	18
German	de	04	05
Italian	it	05	19
Spanish	es	09	20
Dutch	nl	14	12
Russian	ru	18	21
Chinese	zh	26	08
Korean	ko	11	15
Greek	el	05	12
Afar	aa	01	01
Abkhazian	ab	01	02
Afrikaans	af	01	06
Amharic	am	01	13
Arabic	ar	01	18
Assamese	as	01	19
Aymara	ay	01	25
Azerbaijani	az	01	26
Bashkir	ba	02	01
Belorussian	be	02	05

Lingua	Codice della lingua	Codice da digitare (superiore)	Codice da digitare (inferiore)
Bulgarian	bg	02	07
Bihari	bh	02	08
Bislama	bi	02	09
Bengali, Bangla	bn	02	14
Tibetan	bo	02	15
Breton	br	02	18
Catalan	ca	03	01
Corsican	co	03	15
Czech	cs	03	19
Welsh	cy	03	25
Danish	da	04	01
Bhutani	dz	04	26
Esperanto	eo	05	15
Estonian	et	05	20
Basque	eu	05	21
Persian	fa	06	01
Finnish	fi	06	09
Fiji	fj	06	10
Faroese	fo	06	15
Frisian	fy	06	25
Irish	ga	07	01



**LINEE GUIDA PER L'USO DELLA FUNZIONE GUI (GRAPHICAL USER INTERFACE = INTERFACCIA GRAFICA PER L'UTENTE)**

Lingua	Codice della lingua	Codice da digitare (superiore)	Codice da digitare (inferiore)
Scottish Gaelic	gd	07	04
Galician	gl	07	12
Guarani	gn	07	14
Gujarati	gu	07	21
Hausa	ha	08	01
Hindi	hi	08	09
Croatian	hr	08	18
Hungarian	hu	08	21
Armenian	hy	08	25
Interlingua	ia	09	01
Interlingue	ie	09	05
Inupiak	ik	09	11
Indonesian	in	09	14
Icelandic	is	09	19
Hebrew	iw	09	23
Yiddish	ji	10	09
Javanese	jw	10	23
Georgian	ka	11	01
Kazakh	kk	11	11
Greenlandic	kl	11	12
Cambodian	km	11	13
Kannada	kn	11	14
Kashmiri	ks	11	19
Kurdish	ku	11	21
Kirghiz	ky	11	25
Latin	la	12	01
Lingala	ln	12	14
Laotian	lo	12	15
Lithuanian	lt	12	20
Latvian, Lettish	lv	12	22
Malagasy	mg	13	07
Maori	mi	13	09
Macedonian	mk	13	11
Malayalam	ml	13	12
Mongolian	mn	13	14
Moldavian	mo	13	15
Marathi	mr	13	18
Malay	ms	13	19
Maltese	mt	13	20
Burmese	my	13	25
Nauru	na	14	01
Nepali	ne	14	05
Norwegian	no	14	15
Occitan	oc	15	03
(Afan) Oromo	om	15	13
Oriya	or	15	18
Panjabi	pa	16	01

Lingua	Codice della lingua	Codice da digitare (superiore)	Codice da digitare (inferiore)
Polish	pl	16	12
Pashto, Pushto	ps	16	19
Portuguese	pt	16	20
Quechua	qu	17	21
Rhaeto-Romance	rm	18	13
Kirundi	rn	18	14
Rumanian	ro	18	15
Kinyarwanda	rw	18	23
Sanskrit	sa	19	01
Sindhi	sd	19	04
Sango	sg	19	07
Serbo-Croatian	sh	19	08
Singhalese	si	19	09
Slovak	sk	19	11
Slovenian	sl	19	12
Samoaan	sm	19	13
Shona	sn	19	14
Somali	so	19	15
Albanian	sq	19	17
Serbian	sr	19	18
Siswati	ss	19	19
Sesotho	st	19	20
Sundanese	su	19	21
Swedish	sv	19	22
Swahili	sw	19	23
Tamil	ta	20	01
Telugu	te	20	05
Tajik	tg	20	07
Thai	th	20	08
Tigrinya	ti	20	09
Turkmen	tk	20	11
Tagalog	tl	20	12
Setswana	tn	20	14
Tongan	to	20	15
Turkish	tr	20	18
Tsonga	ts	20	19
Tartar	tt	20	20
Twi	tw	20	23
Ukrainian	uk	21	11
Urdu	ur	21	18
Uzbek	uz	21	26
Vietnamese	vi	22	09
Volapük	vo	22	15
Wolof	wo	23	15
Xhosa	xh	24	08
Yoruba	yo	25	15
Zulu	zu	26	21

## SET UP

### CONNECTING THE PLAYER

Connection example 1. To a TV with video input .....	100
Connection example 2. TV with AV connector .....	100
Connection example 3. AV amplifier .....	102
Connection example 4. To an amp with Dolby Digital (AC-3) inputs .....	104

### NAMES AND FUNCTIONS

Front panel .....	106
Rear panel .....	106
Display window .....	108
Remote control .....	112

## OTHER INFORMATION

TROUBLESHOOTING .....	114
FOR PROPER AND LONG USE .....	118
TERMS .....	126
SPECIFICATIONS .....	134

## CONNECTING THE PLAYER

### Precautions when connecting the player

Some discs will be copy protected at the direction of the copyright owners. For best playback, make sure the DVD player is connected either directly to the television or through an A/V selector and not through a VCR.

#### ■ Input/output plug (pin cable)

Match jack color (white, red, yellow) and plug color.

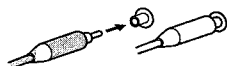

#### ■ Optical cable

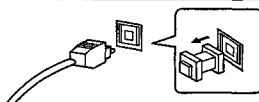

#### ■ S video cable

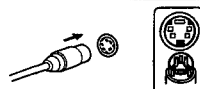

#### ■ AV connector cable

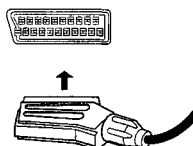

#### ■ Prise d'entrée/sortie (fiche)

La couleur (blanc, rouge, jaune) du connecteur et celle de la prise doivent être identiques.

#### ■ Câble optique

#### ■ Câble S-vidéo

#### ■ Câble à connecteur audio/vidéo

**Before making or changing the connections, switch off the power switch and disconnect the power cord from the AC outlet.**

#### NOTE:

☆ indicates the use of separately sold cords.

## CONFIGURATION

### RACCORDEMENT DU LECTEUR

Exemple 1 de raccordement. Téléviseur pourvu d'une entrée vidéo .....	100
Exemple 2 de raccordement. Téléviseur doté d'un connecteur audio/vidéo .....	100
Exemple 3 de raccordement. Amplificateur audiovisuel ..	102
Exemple 4 de raccordement. Amplificateur possédant une entrée Dolby Digital (AC-3) .....	104

### RÔLE DES COMMANDES

Face avant .....	106
Panneau arrière .....	106
Afficheur .....	108
Télécommande .....	112

## AUTRES INFORMATIONS

GUIDE DE DÉPANNAGE .....	115
POUR UTILISER L'APPAREIL CORRECTEMENT ET PENDANT LONGTEMPS .....	120
GLOSSAIRE .....	128
CARACTÉRISTIQUES TECHNIQUES .....	134

## RACCORDEMENT DU LECTEUR

### Précautions lors du raccordement du lecteur

Certaines gravures sont protégées contre les copies; il appartient au détenteur des droits de décider cela. Pour obtenir les meilleurs résultats à l'écoute, veillez à ce que le lecteur de DVD soit relié directement au téléviseur, ou bien au téléviseur par l'intermédiaire d'un sélecteur audiovisuel mais non par l'intermédiaire d'un magnétoscope.

**Avant d'effectuer les raccordement, ou de les modifier, veillez à couper l'alimentation et à débrancher la fiche du cordon d'alimentation.**

#### REMARQUE:

Le signe ☆ indique qu'il s'agit de cordons vendus séparément.

## VORBEREITUNG

### ANSCHLUSS DES PLAYERS

Anschlußbeispiel 1: An ein Fernsehgerät mit Video-Eingang .....	101
Anschlußbeispiel 2: Fernsehgerät mit AV-Anschluß .....	101
Anschlußbeispiel 3: AV-Verstärker .....	103
Anschlußbeispiel 4: Zu einem Verstärker mit Dolby-Digital-(AC-3)-Eingang .....	105

### BEZEICHNUNGEN UND FUNKTIONEN

Frontplatte .....	107
Rückwand .....	107
Display .....	109
Fernbedienung .....	113

## ANDERE INFORMATIONEN

FEHLERSUCHE .....	116
RICHTIGER GEBRAUCH UND LANGE LEBENSDAUER ...	122
TERMINOLOGIE .....	130
TECHNISCHE DATEN .....	135

## ANSCHLUSS DES PLAYERS

### Vorsichtsmaßnahmen für den Anschluß des Players

Gewisse Discs sind durch den Urheberrechtsbesitzer kopiergeschützt. Um beste Wiedergabequalität zu gewährleisten, sicherstellen, daß der DVD-Player entweder direkt an das Fernsehgerät oder über einen AV-Wähler und nicht über einen Videorecorder angeschlossen ist.

- Ein-/Ausgangsstecker (Stiftsteckerkabel)  
Buchsenfarbe (Weiß, Rot, Gelb) und Steckerfarbe paaren.

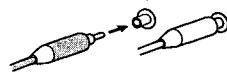

- Optisches Kabel

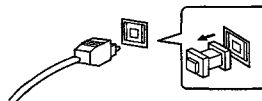

- S-Video-Kabel



- AV-Verbindungskabel

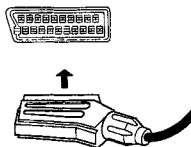

- Spina di ingresso ed uscita (cavo con spina)  
Collegare insieme le spine ed i terminali dello stesso colore (bianco, rosso, giallo).

- Cavo ottico

- Cavo S-video

- Cavo di collegamento AV

**Vor dem Herstellen oder Verändern von Anschlüssen muß das Gerät ausgeschaltet und der Netzstecker aus der Netzsteckdose gezogen werden.**

### HINWEIS:

☆ kennzeichnet Sonderzubehör-Kabel.

## INSTALLAZIONE

### COLLEGAMENTI DEL LETTORE

Esempio 1: Collegamento ad un televisore con ingresso video .....	101
Esempio 2: Televisore con connettore AV .....	101
Esempio 3: Collegamento ad un amplificatore AV .....	103
Esempio 4: Ad un amplificatore con ingresso Dolby Digital (AC-3) .....	105

### DENOMINAZIONE E FUNZIONI DELLE PARTI E DEI COMANDI

Pannello anteriore .....	107
Pannello posteriore .....	107
Quadrante delle indicazioni .....	109
Telecomando .....	113

## ALTRE INFORMAZIONI

DIAGNOSTICA .....	117
PER UN USO CORRETTO E DURATURO .....	124
TERMINOLOGIA .....	132
DATI TECNICI .....	135

## COLLEGAMENTI DEL LETTORE

### Precauzioni per il collegamento del lettore

Certi dischi possono risultare protetti contro eventuali copie, in base alle istruzioni dei detentori dei diritti di autore. Per una riproduzione ottimale, verificare che il lettore DVD sia collegato al televisore o direttamente o attraverso un selettore AV, e non attraverso il videoregistratore.

**Prima di collegare i cavi o modificarne i collegamenti, spegnere l'apparecchio e staccare il cavo di alimentazione dalla presa di corrente.**

### NOTA:

☆ indica l'uso di cavi venduti a parte.

## CONNECTING THE PLAYER

## RACCORDEMENT DU LECTEUR

### Connection example 1.

#### To a TV with video input

If your TV has a video input, and it is available for use, this is the easiest way to hook up the player.

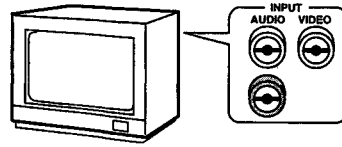

### Exemple 1 de raccordement.

#### Téléviseur pourvu d'une entrée vidéo

Choisissez l'une des méthodes ci-après pour relier le lecteur au téléviseur.

Please also refer to the manual for the TV (monitor TV) that you are making connection to.

Veillez également consulter le mode d'emploi du téléviseur (ou du moniteur de télévision).

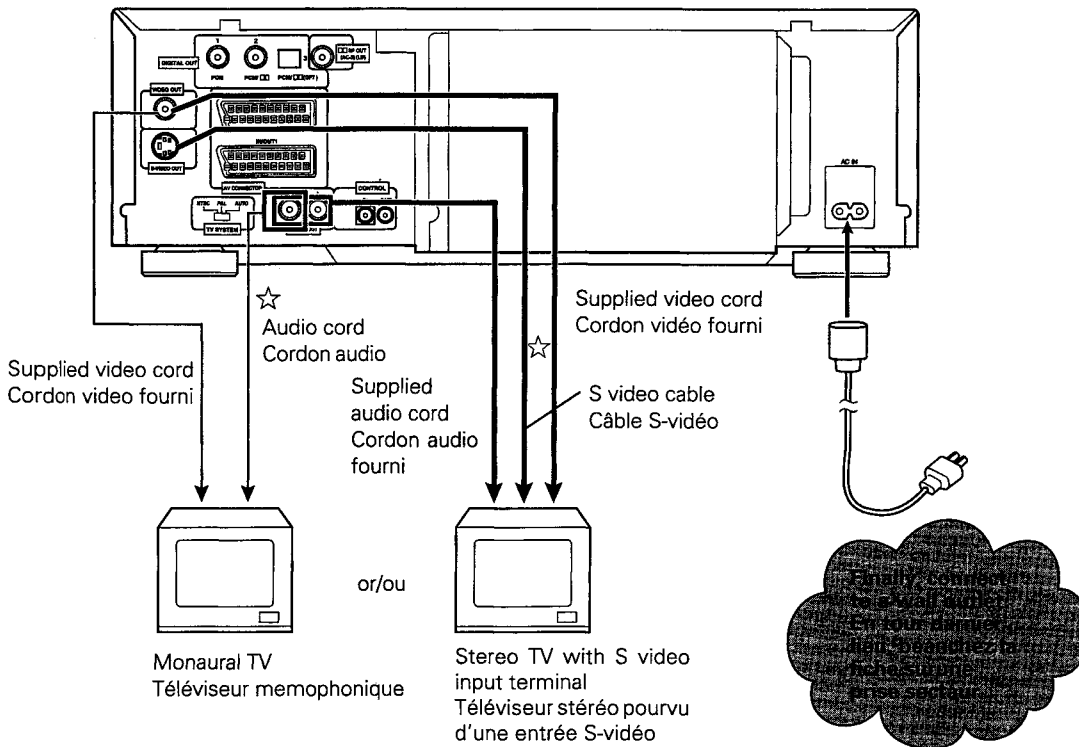

### Connection example 2.

#### TV with AV connector

Connection to a TV featuring an AV connector terminal.

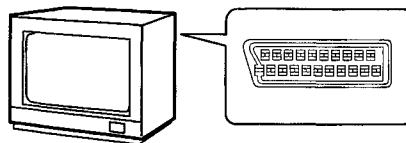

### Exemple 2 de raccordement.

#### Téléviseur doté d'un connecteur audio/vidéo

Raccordement à un téléviseur pourvu d'un connecteur de télévision

① When connecting this unit to a TV only

① Si cet appareil est seulement relié à un téléviseur.

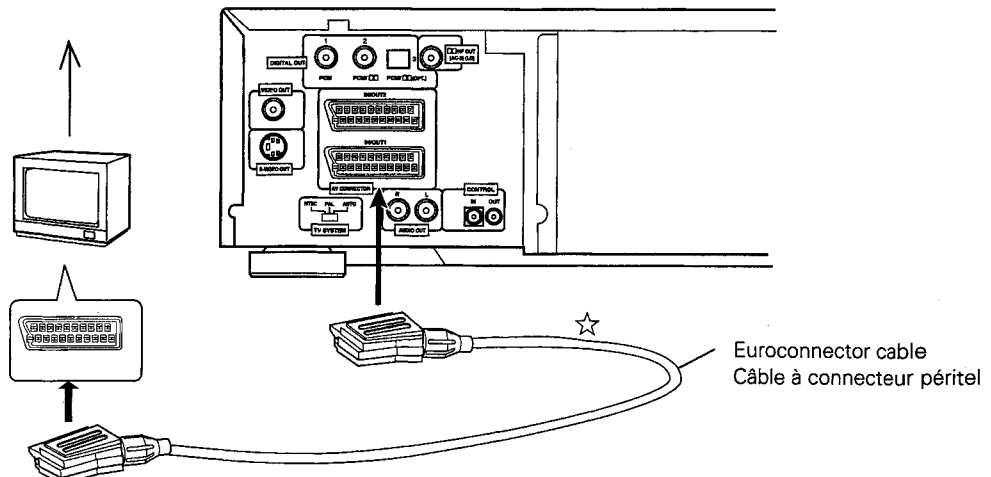

## ANSCHLUSS DES PLAYERS

## COLLEGAMENTI DEL LETTORE

### Anschlußbeispiel 1.

#### An ein Fernsehgerät mit Video-Eingang

Falls Ihr Fernsehgerät einen Video-Eingang besitzt, und dieser frei ist, so ist dies die einfachste Weise zum Anschließen des Players.

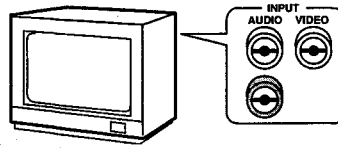

### Esempio 1.

#### Collegamento ad un televisore con ingresso video

Se il televisore dispone di un ingresso video, e tale ingresso è disponibile per l'uso, questo è il metodo più semplice e rapido per il collegamento del lettore al televisore.

Siehe auch Anleitung für das Fernsehgerät (Monitor-Fernsehgerät), an das der Anschluß vorgenommen wird.

Per i collegamenti vedere anche le istruzioni relative al televisore (apparecchio TV monitor, o videoregistratore) con il quale vengono effettuati i collegamenti.

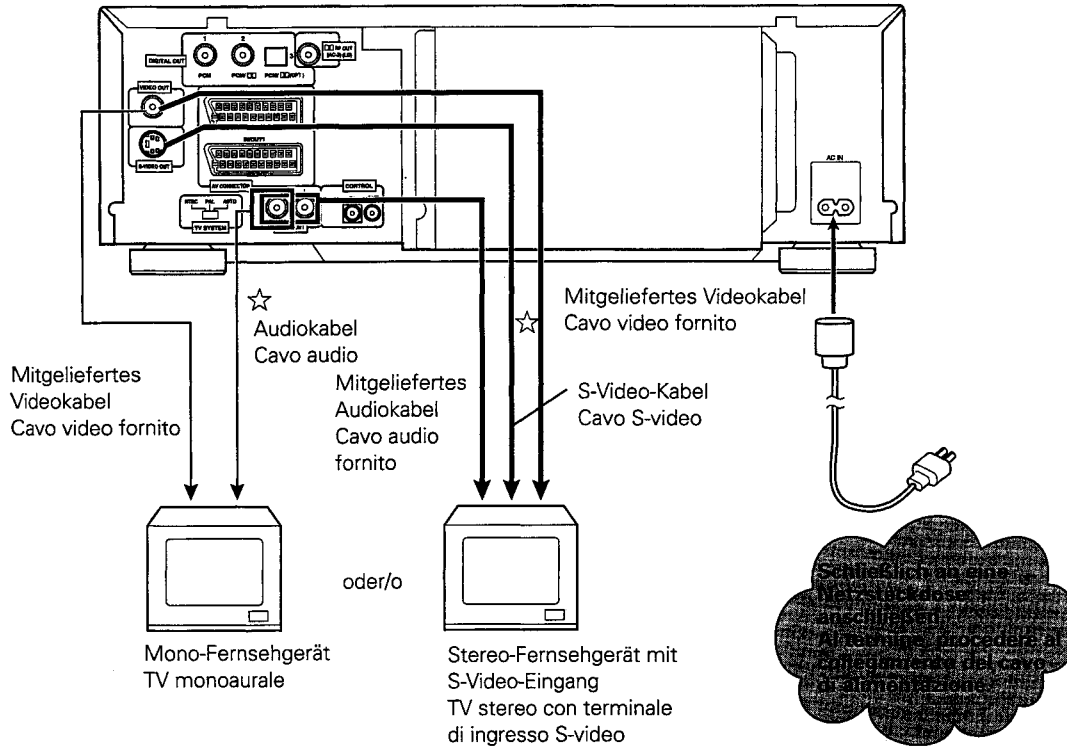

### Anschlußbeispiel 2.

#### Fernsehgerät mit AV-Anschluß

Anschluß an ein Fernsehgerät mit einer TV-Anschlußbuchse.

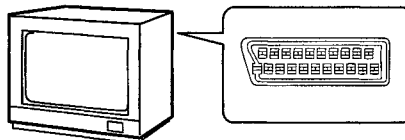

### Esempio 2.

#### Televisore con connettore AV

Collegamento ad un televisore dotato di terminale per collegamento TV.

① Wenn dieses Gerät nur an ein Fernsehgerät angeschlossen wird.

① Per il collegamento di questo apparecchio solamente ad un televisore.

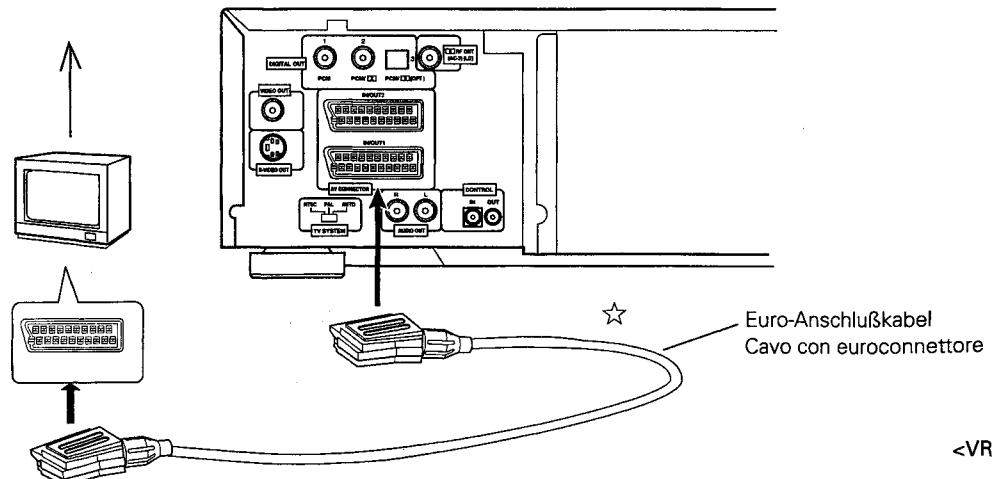

## CONNECTING THE PLAYER

- ② When connecting this unit to a TV and another component such as a VCR

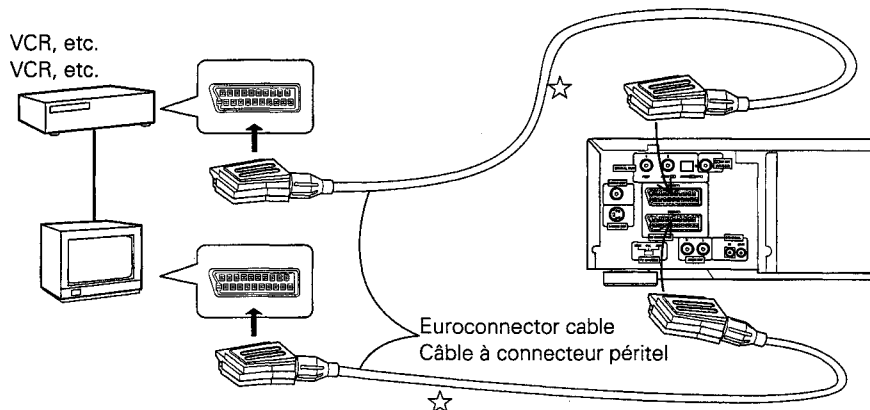

## RACCORDEMENT DU LECTEUR

- ② Si cet appareil est relié à un téléviseur et à un autre appareil, par exemple un magnétoscope.

### Connection example 3.

#### AV amplifier

By connecting to a regular AV amp or stereo amp, you can enjoy playback with improved sound quality.

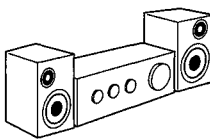

### Exemple 3 de raccordement.

#### Amplificateur audiovisuel

Après avoir relié le lecteur à un amplificateur audiovisuel ordinaire ou à un amplificateur stéréophonique, vous pouvez profiter d'une qualité sonore accrue.

- Connect this player's audio output jacks to an amp's CD, LD, AUX or other audio input jacks. (Do not connect to PHONO jacks.)
- Connect this player's video output jack to the amp's video input jack.

- Reliez les prises de sortie audio de ce lecteur aux prises d'entrée audio CD, LD, AUX, etc. de l'amplificateur (N'utilisez pas les prises PHONO.)
- Reliez la prise de sortie vidéo du lecteur à la prise d'entrée vidéo de l'amplificateur.

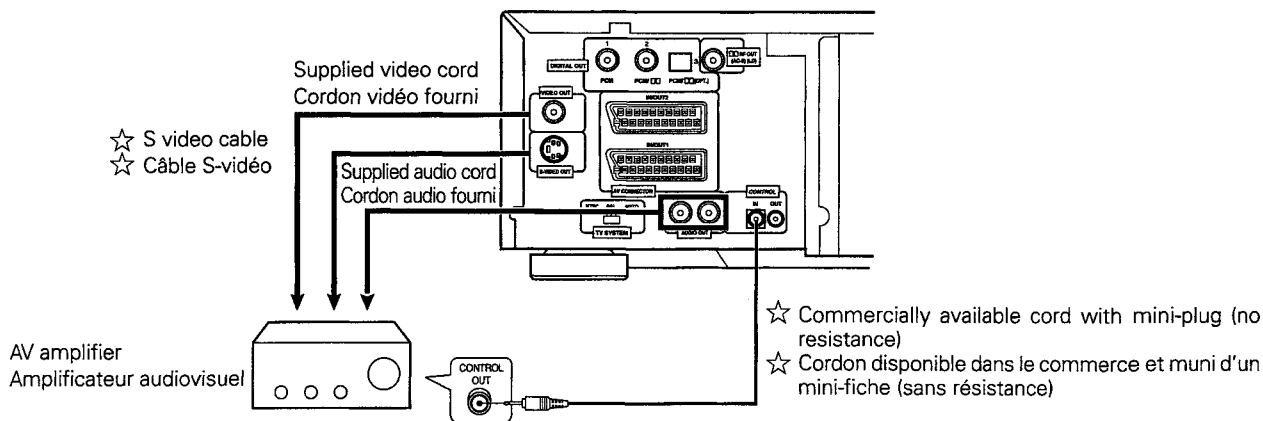

- **When connecting to a component bearing the Pioneer SR mark**  
If you use a commercially available cord with mini plugs (no resistance) to connect this player's control input jack to the control output jack of the component bearing the SR mark, you can control the player as though it were a component in a system (system control).
- If you connect for system control, you cannot operate the player directly by pointing the remote control at it and pressing buttons.
- When controlling the unit as part of a system, be sure to connect to the amplifier with audio cord even if you are using only digital components.
- If your AV amplifier is a Dolby Pro Logic decoder, you can enjoy surround sound.
- For more details, refer to the connected component's operating instructions.

- **Lors du raccordement à un appareil portant la marque Pioneer SR**  
Si vous utilisez un cordon, disponible dans le commerce, muni d'une mini-fiche (sans résistance), pour relier la prise d'entrée de commande d'ensemble de ce lecteur à la prise de sortie de commande d'ensemble d'un appareil Pioneer portant la marque SR, vous pouvez agir sur ce lecteur comme s'il faisait partie de la chaîne (télécommande d'ensemble).
- Si vous avez relié le lecteur comme il est dit ci-dessus pour la commande d'ensemble, vous ne devez pas diriger le boîtier de télécommande vers l'appareil mais vers la pièce maîtresse de la chaîne.
- Si l'amplificateur audiovisuel est pourvu d'un décodeur Dolby Pro Logic, vous pouvez profiter de toutes les corrections d'ambiance prévues par ce système.
- Si votre amplificateur audiovisuel possède le décodeur Dolby Pro Logic, vous pouvez alors profiter de toutes les corrections d'ambiance.
- Pour de plus amples détails, reportez-vous aux modes d'emploi des appareils de la chaîne.

## ANSCHLUSS DES PLAYERS

- ② Wenn dieses Gerät an ein Fernsehgerät und an einen anderen Baustein wie z.B. einen Videorecorder angeschlossen wird.

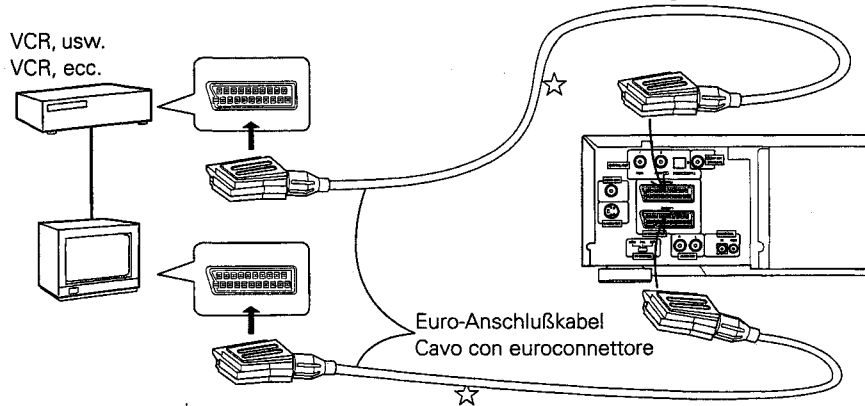

## COLLEGAMENTI DEL LETTORE

- ② Per il collegamento di questo apparecchio ad un televisore e ad un altro componente quale, ad es., un videoregistratore.

### Anschlußbeispiel 3.

#### AV-Verstärker

Durch Anschluß an einen normalen AV-Verstärker oder Stereo-Verstärker können Sie Wiedergabe mit verbesserter Klangqualität genießen.

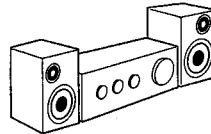

### Esempio 3.

#### Collegamento ad un amplificatore AV

Con il collegamento ad un normale amplificatore AV o stereo, si può godere la riproduzione con una assai migliorata qualità del suono.

- Die Audio-Ausgangsbuchsen dieses Players mit den Eingangsbuchsen CD, LD, AUX oder anderen Audio-Eingangsbuchsen eines Verstärkers verbinden. (Nicht an die PHONO-Buchsen anschließen.)
- Die Video-Ausgangsbuchse dieses Players mit der Video-Eingangsbuchse des Verstärkers verbinden.

- Collegare le prese di uscita audio di questo lettore alle prese di ingresso audio CD, LD, AUX, o altre, dell'amplificatore. Non collegarle alle prese PHONO.
- Collegare la presa di uscita video di questo lettore alla presa di ingresso video dell'amplificatore.

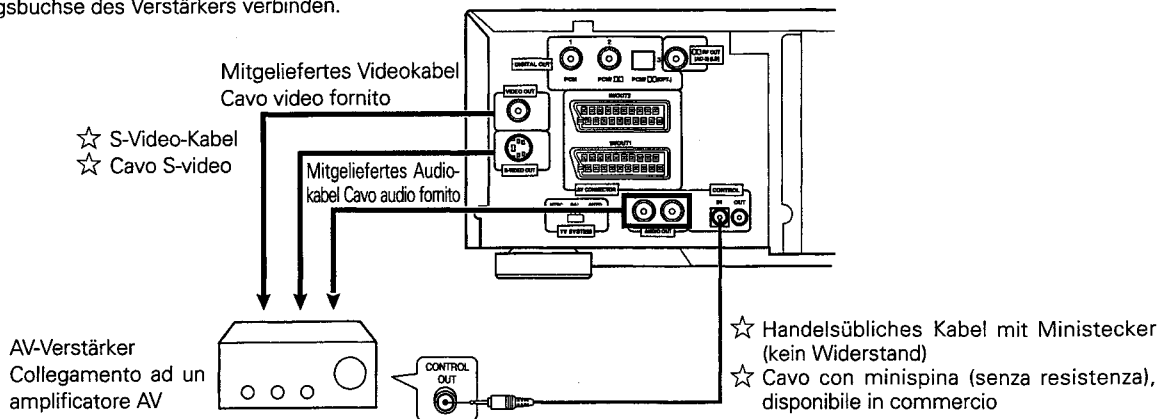

- Bei Anschluß an eine Komponente, die das Pioneer-Zeichen **SR** trägt.  
Falls ein handelsübliches Kabel mit Ministeckern (kein Widerstand) zur Verbindung der Steuereingangsbuchse dieses Players mit der Steuerausgangsbuchse einer Komponente mit dem Zeichen **SR** verwendet wird, kann der Player so gesteuert werden, wie wenn er ein Baustein in einem System wäre (System-Steuerung).
- Bei einem Anschluß für System-Steuerung kann der Player nicht direkt mit der Fernbedienung gesteuert werden.
- Bei Steuerung des Geräts als Teil eines Systems den Anschluß an den Verstärker unbedingt mit einem Audiokabel vornehmen, selbst wenn nur digitale Komponenten verwendet werden.
- Wenn es sich bei Ihrem AV-Verstärker um einen Dolby-Pro-Logic-Decoder handelt, können sie Surround-Sound genießen.
- Weitere Einzelheiten entnehmen Sie bitte der Bedienungsanleitung der Komponente, an die der Anschluß vorgenommen worden ist.

- In caso di collegamento ad un componente Pioneer che riporta il contrassegno **SR**  
Se si fa uso di un cavo con minispine (senza resistenza) comunemente disponibile in commercio, per collegare la presa di ingresso, per il comando, di questo apparecchio alla presa di uscita, per il comando, del componente che riporta il contrassegno **SR**, si può comandare il lettore come se fosse un componente del sistema (comando sistematizzato).
- Se è stato effettuato il collegamento per il comando sistematizzato, non è possibile comandare il lettore puntando il telecomando sul lettore.
- Per poter comandare il lettore come parte del sistema, non bisogna dimenticare di collegarlo all'amplificatore tramite il cavo audio, anche nel caso in cui si utilizzino solo componenti digitali.
- Se l'amplificatore AV utilizzato è un decodificatore del tipo Dolby Pro Logic, si può riprodurre il suono avvolgente.
- Per ulteriori dettagli, vedere anche i manuali di istruzioni dei vari componenti costituenti il sistema.

## CONNECTING THE PLAYER

## RACCORDEMENT DU LECTEUR

### Connection example 4.

#### To an amp with Dolby Digital (AC-3) inputs

AV amplifier enabling Dolby Digital (AC-3), digital input and RF input in the same function.

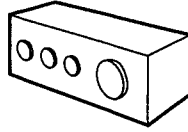

### Exemple 4 de raccordement.

#### Amplificateur possédant une entrée Dolby Digital (AC-3)

Amplificateur ou récepteur audiovisuels pourvu d'une entrée numérique Dolby Digital (AC-3) et d'une entrée radiofréquence.

- Connect this player's digital output PCM/DI jack to the Dolby Digital input jack of an amplifier with Dolby Digital capability. Use coaxial digital output or optical digital output depending on the amp's inputs.
- Connect this player's DI RF output (for LD) jack to the Dolby Digital (AC-3) RF input jack on an amplifier with Dolby Digital capability.
- Digital output of LD analog audio is not possible, so also connect this player's audio output jack and the amp audio input jack.
- **When using an optical cable, perform the settings in the "Digital output" section on page 83, making sure to select PCM/DI.**

- Reliez la prise de sortie numérique PCM/DI de l'appareil à la prise d'entrée Dolby Digital (AC-3) de l'amplificateur compatible Dolby Digital. Choisissez, ou non, d'utiliser la prise de sortie coaxiale selon la nature de la prise d'entrée de l'amplificateur.
- Reliez la prise de sortie numérique DI RF (pour LD) de cet appareil à la prise d'entrée Dolby Digital (AC-3) de l'amplificateur compatible Dolby Digital.
- Les signaux analogiques provenant de la lecture d'un LD, ne sont pas présents sur les prises numériques et il faut donc relier les sorties audio analogiques de ce lecteur aux entrées audio analogiques de l'amplificateur.
- **Si vous utilisez un câble à fibres optiques, procédez aux opérations du paragraphe "Sortie numérique" de la page 85 et veillez à choisir PCM/DI.**

You can enjoy Dolby Digital sound by connecting either PCM/DI optical jack or coaxial jack.

Vous pouvez profiter de Dolby Digital dans la mesure où vous reliez la prise optique ou coaxiale PCM/DI.

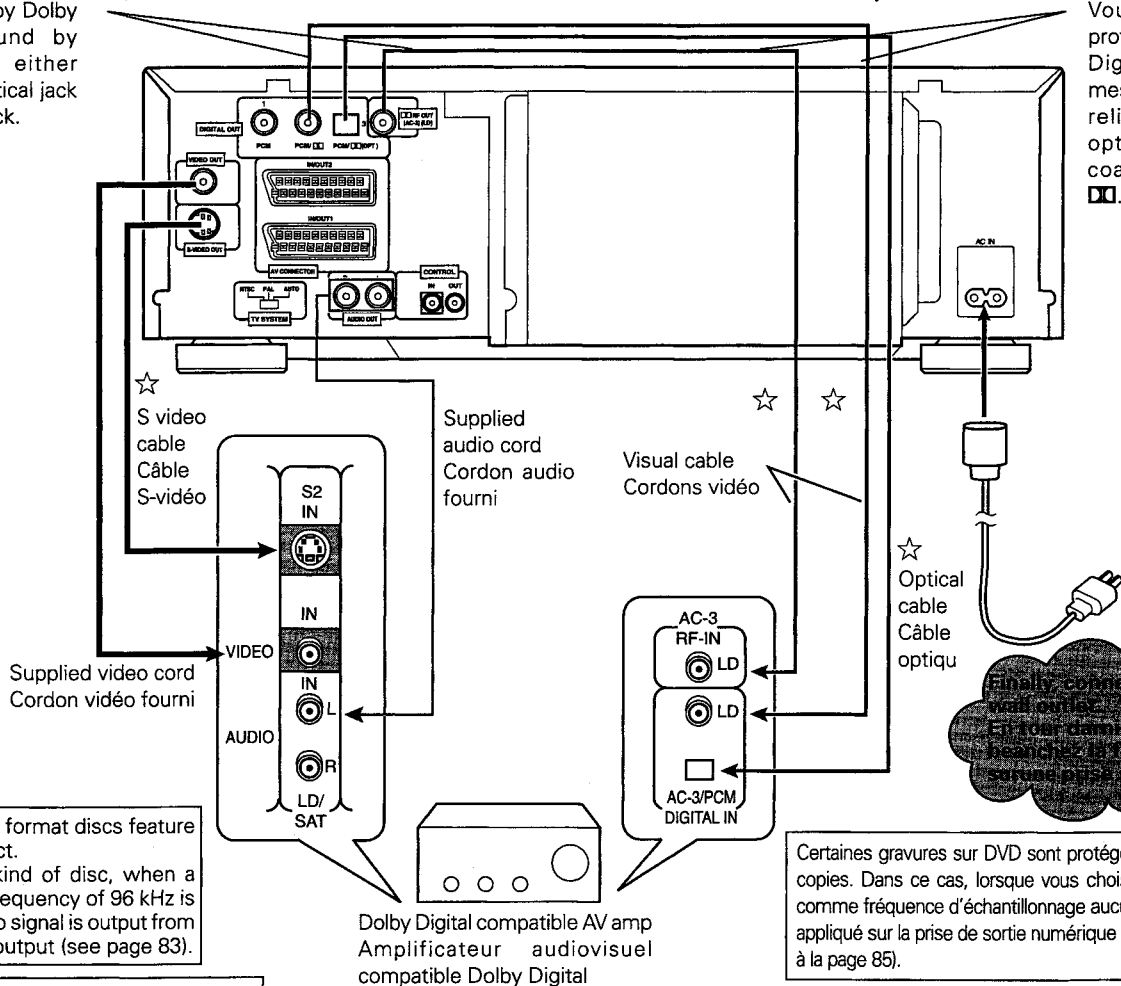

Some DVD format discs feature copy protect. With this kind of disc, when a sampling frequency of 96 kHz is selected, no signal is output from the digital output (see page 83).

When playing a disc with this player, switch the function to the connected input jack on the player. In the case of diagram above, select LD/SAT terminals.

Dolby Digital compatible AV amp  
Amplificateur audiovisuel compatible Dolby Digital

Certaines gravures sur DVD sont protégées contre les copies. Dans ce cas, lorsque vous choisissez 96 kHz comme fréquence d'échantillonnage aucun signal n'est appliqué sur la prise de sortie numérique (reportez-vous à la page 85).

Lors la lecture d'un disque au moyen de cet appareil, choisissez, sur l'amplificateur, l'entrée correspondante. Dans le cas ci-dessus, choisissez l'entrée LD/SAT.



## ANSCHLUSS DES PLAYERS

## COLLEGAMENTI DEL LETTORE

### Anschlußbeispiel 4.

#### Zu einem Verstärker mit Dolby-Digital-(AC-3)-Eingang

AV-Verstärker oder AV-Receiver mit Dolby Digital (AC-3)-Digitaleingang und RF-Eingang in derselben Funktion

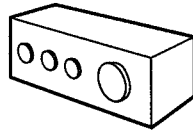

### Esempio 4.

#### Ad un amplificatore con ingresso Dolby Digital (AC-3)

Amplificatore AV o sintonizzatore AV che consente l'ingresso del sistema Dolby Digital (AC-3) e l'ingresso RF nella stessa funzione

- Die Digital-Ausgang-PCM/DIGI-Buchse dieses Players mit der Dolby-Digital-Eingangsbuchse eines Verstärkers mit Dolby-Digital-Eignung verbinden. Je nach den Eingängen am Verstärker den Koaxial-Digital-Ausgang oder den optischen Digital-Ausgang verwenden.
- Den DIGI RF-Ausgang (für LD) dieses Players mit dem Dolby Digital (AC-3)-RF-Eingang am Verstärker oder Receiver mit Dolby Digital-Funktion verbinden.
- Digital-Ausgang von LD-Analog-Audio ist nicht möglich, deshalb auch die Audio-Ausgangsbuchse dieses Players mit der Audio-Eingangsbuchse des Verstärkers verbinden.
- Bei Gebrauch eines optischen Kabels die Einstellungen gemäß Abschnitt "Digital-Ausgang" auf Seite 87 durchführen und nicht vergessen, PCM/DIGI zu wählen.**

- Collegare la presa di uscita digitale PCM/DIGI del lettore alla presa di ingresso Dolby Digital di un amplificatore dotato della funzione Dolby Digital. Per il collegamento utilizzare l'uscita digitale coassiale o quella ottica, in relazione ai tipi di ingresso dell'amplificatore.
- Collegare la presa di uscita DIGI RF (per gli LD) dell'apparecchio alla presa di ingresso Dolby Digital (AC-3) RF di un amplificatore, o sintonizzatore, che dispone della funzione Dolby Digital.
- L'uscita digitale dell'audio analogico di un disco LD non è possibile, ed è quindi necessario collegare anche la presa di uscita audio di questo lettore alla presa di ingresso audio dell'amplificatore.
- Se si fa uso di un cavo a fibre ottiche, eseguire le predisposizioni descritte al paragrafo "Uscita digitale" a pag. 89, ricordando di scegliere la posizione PCM/DIGI.**

Dolby-Digital-Klang ist entweder durch Verbindung mit der PCM/DIGI-Optikbuchse oder der Koaxialbuchse möglich.

Il suono Dolby Digital può essere riprodotto tramite collegamento ad una delle due prese PCM/DIGI ottica o coassiale.

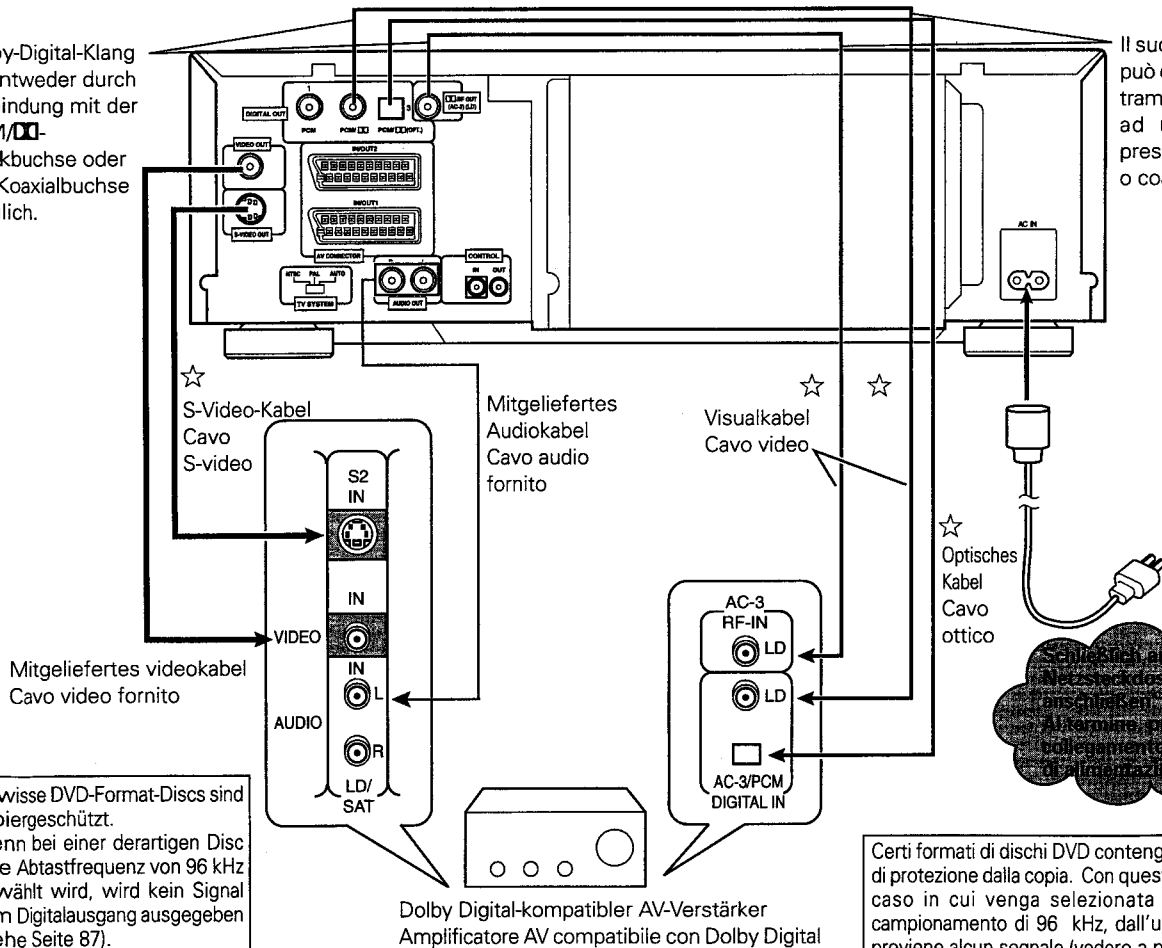

Gewisse DVD-Format-Discs sind kopiergeschützt. Wenn bei einer derartigen Disc eine Abtastfrequenz von 96 kHz gewählt wird, wird kein Signal vom Digitalausgang ausgegeben (siehe Seite 87).

Zum Abspielen einer Disc mit diesem Player die Funktion auf die angeschlossene Eingangsbuchse am Player schalten. Im obigen Schema die LD/SAT-Klemmen wählen.

Dolby Digital-kompatibler AV-Verstärker  
Amplificatore AV compatibile con Dolby Digital

Certi formati di dischi DVD contengono una funzione di protezione dalla copia. Con questi tipi di dischi, nel caso in cui venga selezionata la frequenza di campionamento di 96 kHz, dall'uscita digitale non proviene alcun segnale (vedere a pag. 89).

Per la riproduzione di un disco con questo lettore, attivare la funzione collegata alla relativa presa di ingresso del lettore. Nel caso del diagramma di cui sopra, selezionare i terminali LD/SAT.

## NAMES AND FUNCTIONS

### FRONT PANEL

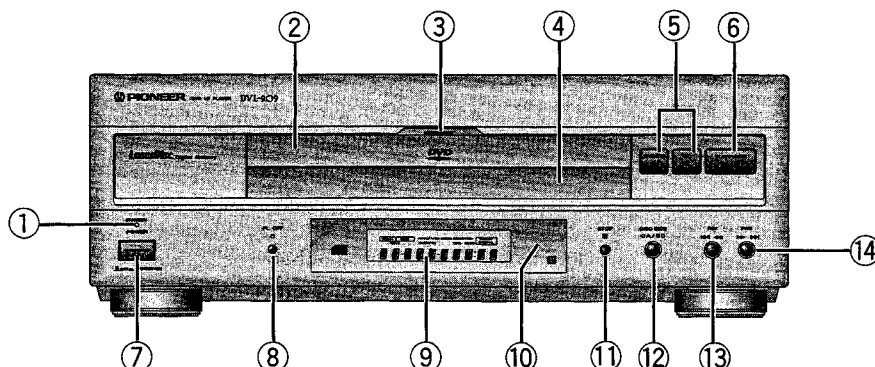

- ① STANBY indicator (P. 20, 22)
- ② LD disc table (P. 20)
- ③ Disc illumination  
This light is off when playing discs other than DVDs.
- ④ DVD/CD disc table (P. 22)
- ⑤ OPEN/CLOSE button
- ⑥ PLAY/PAUSE ►/⏸ button (P. 20, 22)
- ⑦ POWER switch (P. 20, 22)
- ⑧ Display OFF button (FL OFF)
- ⑨ Display window
- ⑩ Remote sensor
- ⑪ Stop ■ button (P. 26)
- ⑫ Disc Side A/B button
- ⑬ Reverse ◀◀◀◀ button (P. 24)
- ⑭ Forward ▶▶▶▶ button (P. 24)

### REAR PANEL

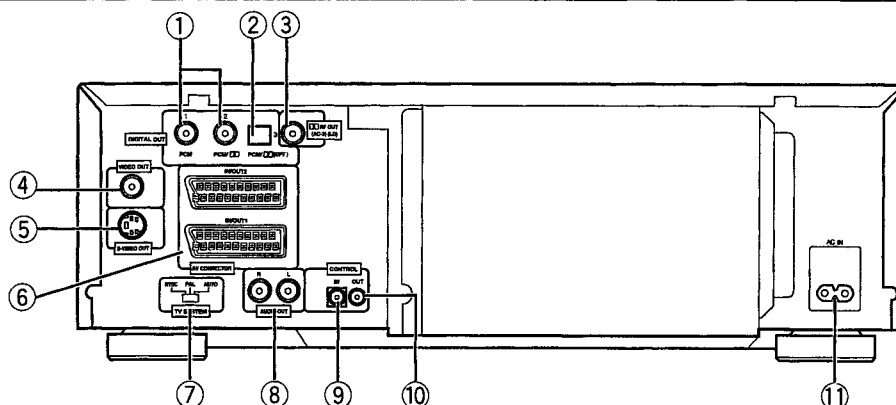

- ① **Digital Output Jack (Coaxial)**  
This is used for output of the digital audio signal recorded on CDs, Video CDs and digital audio LDs. Depending on the components connect, noise may be generated.  
When connecting to an AC-3 compatible component, use the PCM/□ jack. Use the PCM jack for all other components. (Refer to the chart on the page 108.)

## RÔLE DES COMMANDES

### FACE AVANT

- ① Témoin STANDBY (p. 20, 22)
- ② Tiroir pour LD (p. 20)
- ③ Eclairage  
Cet éclairage est éteint pendant la lecture d'un disque autre que DVD.
- ④ Tiroir pour DVD/CD (p. 22)
- ⑤ Touche OPEN/CLOSE
- ⑥ Touche PLAY/PAUSE ►/⏸ (p. 20, 22)
- ⑦ Interrupteur POWER (p. 20, 22)
- ⑧ Interrupteur d'affichage (FL OFF)
- ⑨ Afficheur
- ⑩ Capteur de télécommande
- ⑪ Touche STOP ■ (p. 26)
- ⑫ Sélecteur de face A/B
- ⑬ Déplacement vers la fin du disque ◀◀◀◀ (p. 24)
- ⑭ Déplacement vers le début du disque ▶▶▶▶ (p. 24)

### PANNEAU ARRIÈRE

- ① **Prise coaxiale de sortie pour signaux numériques**  
Cette prise est utilisée pour la sortie des signaux audio numériques enregistrés sur CD, VIDEO CD et LD portant une gravure audio numérique. Selon l'appareil relié à cette prise, un léger brouillage peut survenir.  
Pour le raccordement à un appareil compatible AC-3, utilisez la prise PCM/□. Utilisez la prise PCM pour tous les autres appareils. (Reportez-vous au tableau de la page 108.)

## BEZEICHNUNGEN UND FUNKTIONEN

### FRONTPLATTE

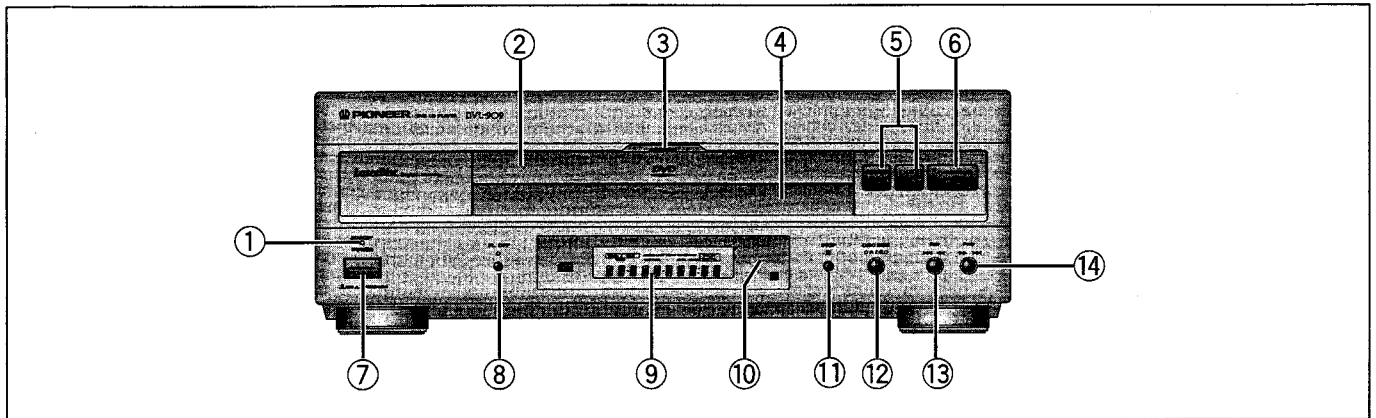

- ① Bereitschaftsanzeige (STANDBY) (S. 21, 23)
- ② LD-Disc-Schlitten (S. 21)
- ③ Disc-Beleuchtung  
Diese Leuchte ist aus, wenn andere Discs als DVDs abgespielt werden.
- ④ DVD/CD-Disc-Schlitten (S. 23)
- ⑤ Öffnungs-/Schließaste (OPEN/CLOSE)
- ⑥ Wiedergabe/Pausentaste ►/⏸ (PLAY/PAUSE) (S. 21, 23)
- ⑦ Netzschalter (POWER) (S. 21, 23)
- ⑧ Display-Ausschaltaste (FL OFF)
- ⑨ Display
- ⑩ FernbedienungsSENSOR
- ⑪ Stoppaste ■ (STOP) (S. 27)
- ⑫ Taste für Disc-Seite A/B
- ⑬ Rückwärtstaste ◀◀◀◀ (S. 25)
- ⑭ Vorwärtstaste ▶▶▶▶ (S. 25)

### RÜCKWAND

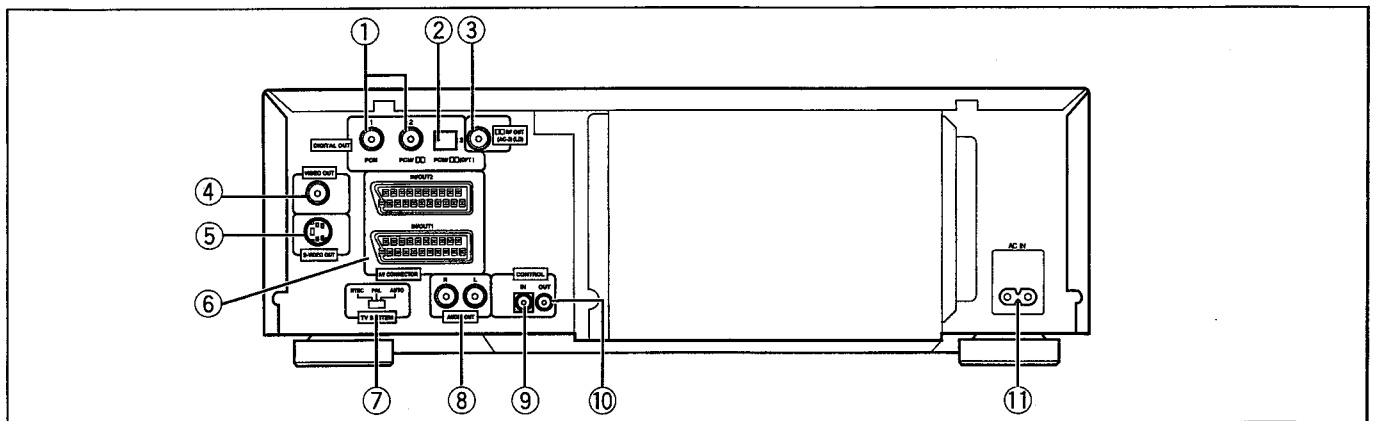

- ① **Digital-Ausgangsbuchse (Koaxial)**  
Zur Ausgabe digitaler Audiosignale von CDs, Video-CDs und Digital-Audio-LDs. Je nach angeschlossenen Komponenten können Störungen verursacht werden.  
Bei Anschluß an eine AC-3-kompatible Komponente die PCM/DI-Buchse verwenden. Die PCM-Buchse für alle anderen Komponenten verwenden (Siehe Tabelle auf Seite 108).

## DENOMINAZIONE E FUNZIONI DELLE PARTI E DEI COMANDI

### PANNELLO ANTERIORE

- ① Indicazione di attesa (STANDBY) (pagg. 21 e 23)
- ② Piatto portadischi per i videodischi LD (pag. 21)
- ③ Illuminazione del disco  
La luce si illumina solamente durante la riproduzione di dischi DVD.
- ④ Piatto portadischi per dischi DVD e CD (pag. 23)
- ⑤ Tasto di apertura e chiusura (OPEN/CLOSE)
- ⑥ Tasto di riproduzione e pausa (PLAY/PAUSE ►/⏸) (pagg. 21 e 23)
- ⑦ Interruttore di accensione (POWER) (pagg. 21 e 23)
- ⑧ Tasto di spegnimento delle indicazioni (FL OFF)
- ⑨ Quadrante delle indicazioni
- ⑩ Sensore del telecomando
- ⑪ Tasto di arresto (STOP ■, pag. 27)
- ⑫ Selettore del lato del disco, A o B
- ⑬ Tasto di retrocessione veloce ◀◀◀◀ (pag. 25)
- ⑭ Tasto di avanzamento veloce ▶▶▶▶ (pag. 25)

### PANNELLO POSTERIORE

- ① **Presca di uscita digitale (coassiale)**  
Questa presa viene utilizzata per l'uscita dei segnali audio digitali registrati sui compact disc, Video compact disc, e dischi LD con audio digitale. A seconda dei componenti collegati al sistema, può notarsi del rumore.  
Per il collegamento ad un componente compatibile con il sistema AC-3, usare la presa PCM/DI. Per tutti gli altri componenti usare la semplice presa PCM. (Per ulteriori informazioni vedere la tabella a pag. 108.)

## NAMES AND FUNCTIONS

### ② Optical Digital Output

Audio optical digital output. Switchable between PCM/DOLBY DIGITAL and PCM output.

Your amp	Regular digital amplifier	Coaxial	Connect to the PCM jack, and select PCM from the menu.
		Optical	Connect to the optical jack, and select PCM from the menu.
	Dolby Digital (AC-3) compatible amplifier	Coaxial	Connect to the PCM/DOLBY DIGITAL jack, and select PCM/DOLBY DIGITAL•MPEG from the menu.
		Optical	Connect to the optical jack, and select PCM/DOLBY DIGITAL•MPEG from the menu.

### ③ DOLBY DIGITAL AC-3 RF output (for LDs)

### ④ Video output jack

### ⑤ S2 Video output jack

### ⑥ AV CONNECTOR terminals

### ⑦ TV SYSTEM switch

### ⑧ Audio output jack

### ⑨ Control input jack

### ⑩ Control output jack

### ⑪ Power cord connection terminal

## RÔLE DES COMMANDES

### ② Sortie optique des signaux numériques

Sortie optique des signaux audionumériques. PCM/DOLBY DIGITAL ou PCM, au choix.

Votre amplificateur	Amplificateur audiovisuel ordinaire	Coaxiale	Utilisez la prise PCM et choisissez PCM sur le menu.
		Optique	Utilisez la prise optique et choisissez PCM sur le menu.
	Amplificateur compatible Dolby Digital (AC-3)	Coaxial	Utilisez la prise PCM/DOLBY DIGITAL et choisissez PCM/DOLBY DIGITAL•MPEG sur le menu.
		Optique	Utilisez la prise optique et choisissez PCM/DOLBY DIGITAL•MPEG sur le menu.

### ③ Sortie radiofréquence AC-3 RF (pour LD)

### ④ Prise de sortie vidéo

### ⑤ Prise de sortie S2-vidéo

### ⑥ Bornes AV CONNECTOR

### ⑦ Commutateur TV SYSTEM

### ⑧ Prise de sortie audio

### ⑨ Prise d'entrée de commande

### ⑩ Prise de sortie de commande

### ⑪ Prise pour le cordon d'alimentation

## ■ DISPLAY WINDOW

## ■ AFFICHEUR

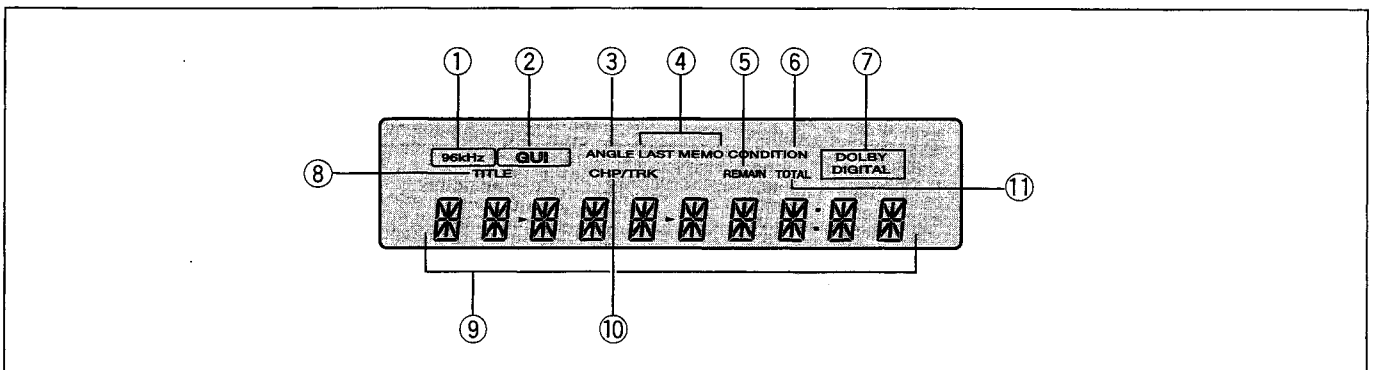

- ① This lights during play of a disc with a sampling frequency of 96 kHz.
- ② Indicates GUI operation is being performed.
- ③ Indicate Multi-Angle playback is in progress.
- ④ Indicates location for Last Memory is being recorded in memory.
- ⑤ Indicates remaining playback time.
- ⑥ Indicates Condition Memory operation is being performed.
- ⑦ Indicates Dolby Digital playback.
- ⑧ Indicates that title is being displayed.
- ⑨ Indicates playback mode, title, type of disc, etc. as shown on the page 110.
- ⑩ Indicates that chapter/track is being displayed.
- ⑪ Indicates total playback time of side.

- ① Ce témoin s'éclaire pendant la lecture d'un disque dont la fréquence d'échantillonnage est 96 kHz.
- ② Ce témoin s'éclaire quand vous utilisez l'interface graphique utilisateur.
- ③ Ce témoin s'éclaire lorsque la même scène a été filmée sous différents angles.
- ④ Ce témoin s'éclaire lorsque la position de la dernière image lue est mise en mémoire.
- ⑤ Cet indicateur fournit la durée totale de lecture d'une face. Cet indicateur fournit le temps de lecture restant.
- ⑥ Ce témoin s'éclaire lorsque la mémoire des réglages est utilisée.
- ⑦ Ce témoin s'éclaire pendant la lecture d'un signal Dolby Digital.
- ⑧ Cet indicateur fournit le numéro du titre en cours de lecture.
- ⑨ Cet indicateur fournit le mode de fonctionnement, le titre, le type de disque, etc. de la manière illustrée à la page 110.
- ⑩ Cet indicateur fournit le numéro du chapitre ou de la plage musicale en cours de lecture.
- ⑪ Cet indicateur fournit la durée totale de lecture de la face.

## BEZEICHNUNGEN UND FUNKTIONEN

### ② Optischer Digital-Ausgang

Optischer Digital-Audio-Ausgang. Umschaltbar zwischen PCM/DOLBY DIGITAL und PCM-Ausgang.

Ihr Verstärker	Normaler Digital-Verstärker	Koaxial	An PCM-Buchse anschließen und PCM über Menü wählen.
		Optisch	An optische Buchse anschließen und PCM über Menü wählen.
	Dolby Digital (AC-3)-kompatibler Verstärker	Koaxial	An PCM/DOLBY DIGITAL-Buchse anschließen und PCM/DOLBY DIGITAL•MPEG über Menü wählen.
		Optisch	An optische Buchse anschließen und PCM/DOLBY DIGITAL•MPEG über Menü wählen.

- ③ DOLBY DIGITAL AC-3 RF-Ausgang (für LDs)
- ④ Video-Ausgangsbuchse
- ⑤ S2-Video-Ausgangsbuchse
- ⑥ AV CONNECTOR-Anschlüsse
- ⑦ TV-SYSTEM-Schalter
- ⑧ Audio-Ausgangsbuchsen
- ⑨ Steuereingangsbuchse
- ⑩ Steuerausgangsbuchse
- ⑪ Netzkabel-Anschlußbuchse

## DENOMINAZIONE E FUNZIONI DELLE PARTI E DEI COMANDI

### ② Uscita ottica digitale

Uscita audio ottica digitale, commutabile fra le uscite PCM/DOLBY DIGITAL e PCM.

Amplificatore usato	Normale amplificatore digitale	Coassiale	Collegare alla presa PCM e selezionare PCM dal menù.
		Ottico	Collegare alla presa ottica e selezionare PCM dal menù.
	Amplificatore compatibile con il sistema Dolby Digital (AC-3)	Coassiale	Collegare alla presa PCM/DOLBY DIGITAL•MPEG e selezionare PCM/DOLBY DIGITAL•MPEG dal menù.
		Ottico	Collegare alla presa ottica e selezionare PCM/DOLBY DIGITAL•MPEG dal menù.

- ③ Uscita DOLBY DIGITAL (AC-3) RF (per LD)
- ④ Presa di uscita video
- ⑤ Presa di uscita S2-video
- ⑥ Terminali per collegamento AV (AV CONNECTOR)
- ⑦ Interruttore del sistema TV (TV SYSTEM)
- ⑧ Presa di uscita audio
- ⑨ Presa di ingresso per comando unificato
- ⑩ Presa di uscita per comando unificato
- ⑪ Terminale di collegamento del cavo di alimentazione

## ■ DISPLAY

## ■ QUADRANTE DELLE INDICAZIONI

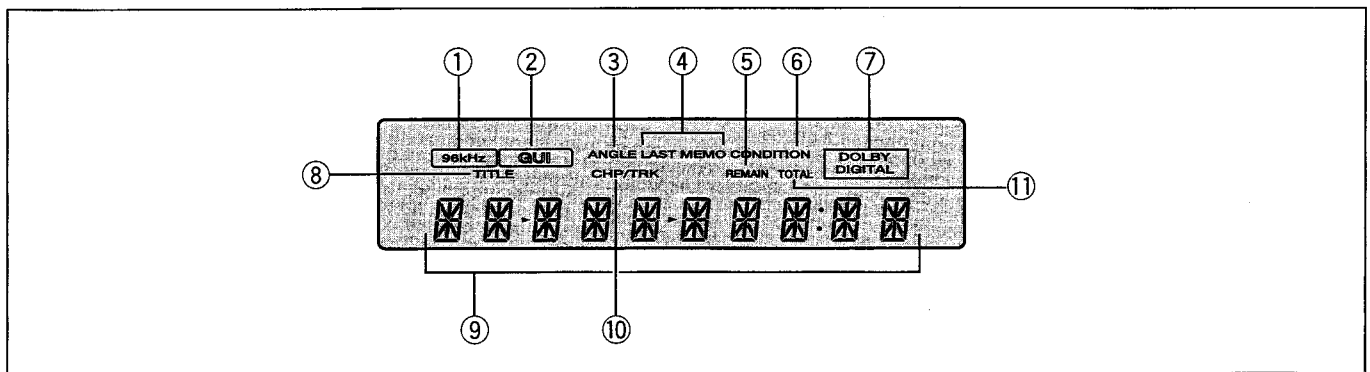

- ① Leuchtet während Wiedergabe einer Disc mit einer Abtastfrequenz von 96 kHz.
- ② Zeigt an, daß GUI-Betrieb durchgeführt wird.
- ③ Zeigt Mehrfachwinkel-Wiedergabebetrieb an.
- ④ Zeigt Position für Letztspeicher an, der gespeichert wird.
- ⑤ Zeigt die verbleibende Wiedergabezeit an.
- ⑥ Zeigt an, daß Einstellungsspeicherbetrieb durchgeführt wird.
- ⑦ Zeigt Dolby-Digital-Wiedergabe an.
- ⑧ Bedeutet, daß Titel angezeigt wird.
- ⑨ Zeigt Wiedergabebetriebsart, Titel, Disc-Typ usw. wie auf Seite 111 angegeben an.
- ⑩ Kennzeichnet, daß Kapitel/Spur angezeigt wird.
- ⑪ Zeigt die Gesamtwiedergabezeit der Seite an.

- ① Si illumina nel corso della riproduzione di un disco con frequenza di campionamento di 96 kHz.
- ② Indica che è in corso il funzionamento della funzione "GUI".
- ③ Indica che è in corso la riproduzione multi-angolazioni.
- ④ Indica che è stata memorizzata la posizione richiesta per la funzione di memoria degli ultimi dati utilizzati.
- ⑤ Indicazione del tempo rimanente sino alla fine della riproduzione.
- ⑥ Indica che è in corso il funzionamento a memorizzazione delle condizioni.
- ⑦ Indica la riproduzione Dolby Digital.
- ⑧ Indica che è visualizzato il titolo.
- ⑨ Indica la modalità di riproduzione, il titolo, il tipo di disco, ecc., secondo la grafia descritta a pag.111.
- ⑩ Indica che è visualizzato il capitolo o brano.
- ⑪ Indicazione del tempo totale di riproduzione del lato.

## NAMES AND FUNCTIONS

LD	:Laser Disc
CD	:Compact disc
CDV	:CD video
DVD	:DVD
VCD	:Video CD
PBC PLAY	:During Video CD PBC play
OPEN	:Disc table is opening or is open
CLOSE	:Disc table is closing
RDM	:Random playback
PROGRAM	:Program mode
PGM	:Program playback
R_TRK	:Repeat mode
R_A	:Start point of 2 point repeat playback
R_AB	:2 point repeat playback
R_TTL	:Repeat playback of the title
R_CHP	:Repeat playback of the chapter
R_SID	:Both sides of LD repeat playback
STEREO	:Stereo
PLAY	:Playback
STOP	:Stop
PAUSE	:Pause
NO DISC	:No disc
-OFF-	:Power is turned off
MENU	:Menu mode
TITLE	:Title menu
CHAPTER	:Chapter menu
SUB-TITLE	:Subtitle menu
SETUP	:Set-up menu
AUDIO	:Audio menu
COND-MEM	:Condition Memory
LAST-MEM	:Last Memory

## RÔLE DES COMMANDES

LD	:Laser Disc
CD	:Disque compact
CDV	:CD video
DVD	:DVD
VCD	:VIDEO CD
PBC PLAY	:Pendant la lecture d'un VIDEO CD selon PBC
OPEN	:Tiroir ouvert ou en cours d'ouverture
CLOSE	:Tiroir en cours de fermeture
RDM	:Lecture au hasard
PROGRAM	:Programmation
PGM	:Lecture programmée
R_TRK	:Répétition
R_A	:Début d'un intervalle à répéter
R_AB	:Lecture répétée d'un intervalle
R_TTL	:Répétition d'un titre
R_CHP	:Répétition d'un chapitre
R_SID	:Répétition des deux faces d'un LD
STEREO	:Stéréophonie
PLAY	:Lecture
STOP	:Arrêt
PAUSE	:Pause
NO DISC	:Absence de disque
-OFF-	:Hors service
MENU	:Menu
TITLE	:Menu des titres
CHAPTER	:Menu des chapitres
SUB-TITLE	:Menu des sous-titrages
SETUP	:Menu de configuration
AUDIO	:Menu audio
COND-MEM	:Mémoire des réglages
LAST-MEM	:Mémoire de la dernière image

## BEZEICHNUNGEN UND FUNKTIONEN

LD	:Laser-Disc
CD	:Compact-Disc
CDV	:CD-Video
DVD	:DVD
VCD	:Video-CD
PBC PLAY	:Während Video-CD-PBC-Wiedergabe
OPEN	:Disc-Schlitten fährt aus oder ist geöffnet
CLOSE	:Disc-Schlitten schließt
RDM	:Zufallsgesteuerte Wiedergabe
PROGRAM	:Programm-Modus
PGM	:Programmgesteuerte Wiedergabe
R_TRK	:Wiederholbetriebsart
R_A	:Startpunkt einer 2-Punkt-Wiederholwiedergabe
R_AB	:2-Punkt-Wiederholwiedergabe
R_TTL	:Wiederholwiedergabe eines Titels
R_CHP	:Wiederholwiedergabe eines Kapitels
R_SID	:Wiederholwiedergabe beider Seiten einer LD
STEREO	:Stereo
PLAY	:Wiedergabe
STOP	:Stopp
PAUSE	:Pause
NO DISC	:Keine Disc
-OFF-	:Gerät ausgeschaltet
MENU	:Menü-Betriebsart
TITLE	:Titel-Menü
CHAPTER	:Kapitel-Menü
SUB-TITLE	:Untertitel-Menü
SETUP	:Einstell-Menü
AUDIO	:Audio-Menü
COND_MEM	:Einstellungsspeicher
LAST_MEM	:Letztspeicher

## DENOMINAZIONE E FUNZIONI DELLE PARTI E DEI COMANDI

LD	:Videodisco al laser
CD	:Compact disc
CDV	:Compact disc con video
DVD	:Disco video digitale (DVD)
VCD	:Video compact disc
PBC PLAY	:Riproduzione con comando della riproduzione per video CD
OPEN	:Il piatto portadischi si sta aprendo o è aperto
CLOSE	:Il piatto portadischi si sta chiudendo
RDM	:Riproduzione casuale
PROGRAM	:Modalità di programmazione
PGM	:Riproduzione programmata
R_TRK	:Modalità di ripetizione
R_A	:Punto di inizio della ripetizione della riproduzione di una sezione A-B
R_AB	:Ripetizione della riproduzione di una sezione A-B
R_TTL	:Ripetizione della riproduzione di un titolo
R_CHP	:Ripetizione della riproduzione di un capitolo
R_SID	:Ripetizione della riproduzione di entrambi i lati di un videodisco LD
STEREO	:Suono stereofonico
PLAY	:Riproduzione in corso
STOP	:Apparecchio fermo
PAUSE	:Pausa (arresto momentaneo)
NO DISC	:Nessun disco inserito
-OFF-	:Apparecchio spento
MENU	:Modalità del menù
TITLE	:Menù dei titoli
CHAPTER	:Menù dei capitoli
SUB-TITLE	:Menù dei sottotitoli
SETUP	:Menù di predisposizione
AUDIO	:Menù dell'audio
COND_MEM	:Memorizzazione di una situazione
LAST_MEM	:Memorizzazione dell'ultima funzione attivata







## TROUBLESHOOTING

Incorrect operations are often mistaken for trouble and malfunctions. If you think that there is something wrong with this component, check the points below. Sometimes the trouble may lie in another component. Inspect the other components and electrical appliances being used. If the trouble cannot be rectified even after exercising the checks listed below, ask your nearest PIONEER authorized service center or your dealer to carry out repair work.



	Symptom	Possible causes	Reference page
Operation	1. The disc table doesn't stay in even when it is closed.	<ul style="list-style-type: none"> <li>● The disc is dirty.</li> <li>● The disc is not correctly loaded in the disc table.</li> <li>● The region number is different.</li> <li>● There's condensation inside the player.</li> </ul>	<p>p.119</p> <p>p.7</p> <p>p.127</p> <p>p.118</p>
	2. Playback is not possible.	<ul style="list-style-type: none"> <li>● SECAM system discs cannot be played.</li> </ul>	p.7
	3. The picture is unclear during DVD play.	<ul style="list-style-type: none"> <li>● This player is compatible with copy guard analog copy protect technology. Some discs may feature a copy protect signal. Playing this kind of disc with some TVs may result in horizontal lines in part of the picture and other picture defects, but this does not mean the player is malfunctioning.</li> </ul>	
	4. If I record a DVD on a VCR and play it back, or play a DVD through a VCR, the picture is unclear.	<ul style="list-style-type: none"> <li>● This player is compatible with copy guard analog copy protect technology. Some discs may feature a copy protect signal. If you record this kind of disc on a VCR and play it back, or play this kind of disc through a VCR, the copy guard system prevent normal playback.</li> </ul>	p.4
	5. The  mark appears on screen.	<ul style="list-style-type: none"> <li>● The selected operation is not possible with that disc.</li> </ul>	
	6. The picture stops, and operation buttons do not function.	<ul style="list-style-type: none"> <li>● Press the STOP (■) button, and then press PLAY again.</li> </ul>	
	7. There's no picture. There's no color.	<ul style="list-style-type: none"> <li>● Check the TV SYSTEM switch setting.</li> </ul>	p.4
Remote control	8. The remote control doesn't operate.	<ul style="list-style-type: none"> <li>● The rear panel control input jack on the player is being used.</li> <li>● You are too far from the player. Or the angle between the remote control and the remote control reception window is too large.</li> <li>● The remote control's batteries are dead.</li> </ul>	p.102
	9. TV and other components operate incorrectly.	<ul style="list-style-type: none"> <li>● Some TVs with wireless remote capability operate incorrectly with this player's remote control.</li> </ul>	
Audio	10. There's no sound. Sound is distorted.	<ul style="list-style-type: none"> <li>● Plugs are not pushed in sufficiently, or plugs are disconnected.</li> <li>● Connection plugs and jacks are dirty.</li> <li>● The player is connected to a stereo amp's PHONO input jack.</li> <li>● Audio cable connection is incorrect.</li> <li>● Play is paused.</li> <li>● Stereo amp operation is incorrect. (In particular, check that input selection for CD, LD etc. is correct.)</li> <li>● Digital output is set for 96kHz. Digital output may not be possible with certain discs.</li> </ul>	
	11. DVD sound volume level is low.	<ul style="list-style-type: none"> <li>● DVD sound volume level may sound lower than other discs, but this is due to the disc's recording system, and is not due to the player malfunctioning.</li> </ul>	

### Caution:

Abnormal functioning of this unit may be caused by static electricity, or other external interference. To restore normal operation, unplug the AC power cord and then plug it in again.

## GUIDE DE DÉPANNAGE

Une erreur de commande peut parfois être interprétée comme une anomalie de fonctionnement. Si vous pensez que cet appareil est défectueux, procédez aux vérifications ci-dessous. Il peut arriver aussi que le défaut provienne d'un autre élément de l'installation; assurez-vous que ce n'est pas le cas. Si, en dépit de ces contrôles, vous n'êtes pas en mesure d'obtenir un fonctionnement satisfaisant, consultez le centre d'entretien PIONEER ou le distributeur.

Symptômes	Causes possibles	Pages de référence
Fonctionnement	<ol style="list-style-type: none"> <li>1. Le tiroir s'ouvre immédiatement après avoir été fermé. <ul style="list-style-type: none"> <li>● Le disque est sale.</li> <li>● Le disque ne repose pas correctement dans le tiroir.</li> <li>● Le numéro de région ne convient pas.</li> <li>● De la condensation s'est formée dans le lecteur.</li> <li>● Ce lecteur n'est pas conçu pour les disques SECAM.</li> </ul> </li> <li>2. La lecture du disque n'est pas possible.</li> <li>3. Les images fournies par le DVD sont brouillées.</li> <li>4. Si j'effectue la copie d'un DVD sur un magnétoscope puis commande la lecture de cette copie, les images sont brouillées; il en est de même si je procède à la lecture du DVD par l'intermédiaire d'un magnétoscope.</li> <li>5. Le signe  s'affiche sur l'écran.</li> <li>6. La lecture s'arrête et les touches de fonctionnement sont sans effet.</li> <li>7. L'image est en noir et blanc.</li> </ol>	<p>p.121 p.9 p.129 p.120 p.9</p> <p>● Ce lecteur est doté de circuits d'interdiction de copie. Certains disques sont protégés et comportent donc des codes qui empêchent leur copie, brouillent leur lecture, etc. (Cela ne traduit pas un défaut de fonctionnement.)</p> <p>● Ce lecteur est doté de circuits d'interdiction de copie. Certains disques sont protégés et bien qu'il soit possible de les copier à l'aide d'un magnétoscope, les copies donnent des images brouillées.</p> <p>● La fonction choisie n'est pas possible pour le disque concerné.</p> <p>● Tout d'abord, arrêtez la lecture du disque (appuyez sur la touche ) puis commandez une nouvelle fois la lecture.</p> <p>● Vérifiez le réglage du commutateur TV SYSTEM.</p> <p>p.4</p>
Télécommande	<ol style="list-style-type: none"> <li>8. Le fonctionnement du téléviseur, etc., est anormal.</li> <li>9. Le téléviseur et les autres appareils ne fonctionnent pas normalement.</li> </ol>	<p>● La prise de commande d'ensemble de cet appareil est reliée à un autre appareil.</p> <p>● La télécommande est trop éloignée du lecteur, ou bien le faisceau est trop incliné sur l'axe du capteur.</p> <p>● Les piles sont épuisées.</p> <p>● Certains téléviseurs pourvus de circuits de télécommande peuvent fort bien ne pas accepter les ordres de la télécommande de cet appareil.</p> <p>p.102</p>
Audio	<ol style="list-style-type: none"> <li>10. Absence de son, ou sons déformés.</li> <li>11. Le niveau des sons fournis par le DVD est bas.</li> </ol>	<p>● Les connecteurs ne sont pas correctement branchés.</p> <p>● Les connecteurs ou les prises sont sales.</p> <p>● L'appareil est relié aux prises PHONO de l'amplificateur.</p> <p>● Le raccordement du cordon audio est incorrect.</p> <p>● L'appareil est en pause.</p> <p>● Le fonctionnement de l'amplificateur stéréophonique est anormal. (Vérifiez la position du sélecteur d'entrée (CD, LD, etc..))</p> <p>● La sortie numérique est réglée pour 96 kHz. La sortie numérique n'est pas possible avec certains disques.</p> <p>● Les sons fournis par le DVD peuvent sembler moins puissants que ceux des autres sources; cela tient à la technique d'enregistrement et ne traduit pas un défaut de fonctionnement du lecteur.</p>

### Attention:

Une anomalie de fonctionnement peut être due à une charge d'électricité statique ou à un phénomène de brouillage. Pour rétablir les conditions normales, débranchez la fiche du cordon d'alimentation puis rebranchez-la.

## FEHLERSUCHE

Falsche Bedienung führt oft zu Zuständen, die als Betriebs- oder Funktionsstörungen misinterpretiert werden. Falls Sie vermuten, daß mit diesem Gerät etwas nicht stimmt, gehen Sie zunächst die nachfolgende Prüfliste durch. Manchmal kann eine Störung auch durch ein anderes Gerät verursacht sein. Überprüfen Sie auch andere verwendete Komponenten und elektrische Geräte. Wenn sich die Störung auch nach Durchgehen der folgenden Prüfliste nicht beseitigen läßt, wenden Sie sich bitte an eine PIONEER-Kundendienststelle in Ihrer Nähe oder an Ihren PIONEER-Händler.

	Symptom	Mögliche Ursachen	Siehe Seite
Betrieb	1. Der Disc-Schlitten bleibt nicht geschlossen, auch wenn er zugeschoben wird.	<ul style="list-style-type: none"> <li>● Die Disc ist verschmutzt.</li> <li>● Die Disc ist nicht richtig eingesetzt.</li> <li>● Die Region-Nummer ist verschieden.</li> <li>● Kondensat hat sich im Player gebildet.</li> </ul>	<p>S.123</p> <p>S.11</p> <p>S.131</p> <p>S.122</p>
	2. Wiedergabe ist nicht möglich.	<ul style="list-style-type: none"> <li>● SECAM-Discs können nicht gespielt werden.</li> </ul>	S.11
	3. Während DVD-Wiedergabe ist das Bild unklar.	<ul style="list-style-type: none"> <li>● Dieser Player ist mit Kopierschutz-Analogkopiertechnologie kompatibel. Discs können ein Kopierschutzsignal aufgezeichnet haben. Wiedergabe einer derartigen Disc kann bei gewissen Fernsehgeräten zu horizontalen Streifen in einem Teil des Bilds und zu anderen Bilddefekten führen, dies bedeutet jedoch nicht, daß der Player nicht richtig funktioniert.</li> </ul>	S.5
	4. Bei Aufzeichnung einer DVD mit einem VCR und anschließender Wiedergabe oder bei Wiedergabe einer DVD über einen VCR ist das Bild unklar.	<ul style="list-style-type: none"> <li>● Dieser Player ist mit Kopierschutz-Analogkopiertechnologie kompatibel. Discs können ein Kopierschutzsignal aufgezeichnet haben. Falls Sie eine derartige Disc auf einen VCR kopieren und wiedergeben, oder falls Sie eine derartige Disc über einen VCR abspielen, verhindert das Kopierschutzsystem normale Wiedergabe.</li> </ul>	S.5
	5. Das Zeichen  erscheint am Schirm.	<ul style="list-style-type: none"> <li>● Der gewählte Betrieb ist mit dieser Disc nicht möglich.</li> </ul>	
	6. Das Bild stoppt und Betriebstasten funktionieren nicht.	<ul style="list-style-type: none"> <li>● Zuerst die Taste STOP (■) und dann PLAY erneut drücken.</li> </ul>	
	7. Kein Bild. Keine Farbe.	<ul style="list-style-type: none"> <li>● Die TV-SYSTEM-Schaltereinstellung überprüfen.</li> </ul>	S.5
Fernbedienung	8. Die Fernbedienung funktioniert nicht.	<ul style="list-style-type: none"> <li>● Die Steuereingangsbuchse an der Rückwand des Players ist in Verwendung.</li> <li>● Sie sind zu weit vom Player entfernt, oder der Winkel zwischen der Fernbedienung und dem Fernbedienungsempfangssensor ist zu groß.</li> <li>● Die Batterien der Fernbedienung sind leer.</li> </ul>	S.103
	9. Fernsehgerät und andere Komponenten funktionieren nicht richtig.	<ul style="list-style-type: none"> <li>● Manche Fernsehgeräte mit drahtloser Fernbedienungsfunktion lassen sich mit der Fernbedienung dieses Players nicht richtig steuern.</li> </ul>	
Audio	10.Kein Ton oder verzerrter Klang.	<ul style="list-style-type: none"> <li>● Stecker sind nicht richtig angeschlossen oder abgetrennt.</li> <li>● Verbindungsstecker und -buchsen sind verschmutzt.</li> <li>● Der Player ist an die PHONO-Eingangsbuchse eines Stereo-Verstärkers angeschlossen.</li> <li>● Falscher Audiokabel-Anschluß.</li> <li>● Die Wiedergabe ist auf Pause geschaltet.</li> <li>● Falscher Stereo-Verstärker-Betrieb. (Insbesondere nachkontrollieren, ob die Eingangswahl für CD, LD usw. stimmt.)</li> </ul>	
	11. DVD-Klangvolumen zu niedrig.	<ul style="list-style-type: none"> <li>● Der Digitalausgang ist auf 96 kHz eingestellt. Digitalausgang ist unter Umständen bei gewissen Discs nicht möglich.</li> <li>● Das DVD-Klangvolumen kann niedriger sein als das anderer Discs, dies liegt jedoch am Aufzeichnungssystem, und ist kein Anzeichen für eine Funktionsstörung des Players.</li> </ul>	

### Vorsicht:

Funktionsstörungen dieses Geräts können durch statische Elektrizität und andere externe Interferenzen verursacht sein. Zur Wiederherstellung normalen Betriebs den Netzstecker abziehen und von neuem anschließen.

## DIAGNOSTICA

Errori operativi nell'uso dell'apparecchio vengono spesso scambiati per problemi e disfunzioni. Se si ritiene che vi siano dei problemi nel funzionamento di questo componente, verificare anzitutto i punti seguenti. Ricordare che alle volte il problema può trovarsi in un altro componente del sistema. Se del caso, si consiglia pertanto di controllare anche gli altri componenti ed apparecchiature elettriche usati in collegamento con questo apparecchio. Se il problema non può essere individuato e risolto con le soluzioni proposte qui di seguito, rivolgersi ad un rivenditore, o ad un Centro di Servizio autorizzato Pioneer, per un controllo da parte di un esperto.

Sintomo	Possibile causa	Vedere a pag.
Operazioni	<ol style="list-style-type: none"> <li>1. Il piatto portadischi non si ritrae all'interno dell'apparecchio dopo il comando di chiusura. <ul style="list-style-type: none"> <li>● I bordi del disco sono sporchi. p.125</li> <li>● Il disco non è stato appoggiato correttamente sul piatto. p.13</li> <li>● Il numero della regione è diverso da quello della zona di uso. p.133</li> <li>● Si è formata della condensa all'interno del lettore. p.124</li> </ul> </li> <li>2. La riproduzione è impossibile. <ul style="list-style-type: none"> <li>● I dischi del sistema SECAM non possono essere riprodotti. p.13</li> </ul> </li> <li>3. Le immagini dei dischi DVD sono disturbate. <ul style="list-style-type: none"> <li>● Questo lettore dispone di una funzione di conformità alla tecnologia di protezione contro la copia analogica dei dischi. Certi dischi contengono dei segnali codificati per la protezione dalla copia. La riproduzione di questi tipi di dischi su certi tipi di televisore può dare origine a linee orizzontali su certe parti dell'immagine, o ad altri difetti nell'immagine stessa, ma questo non indica disfunzioni da parte della meccanica del lettore.</li> </ul> </li> <li>4. Registrando un disco DVD su un videoregistratore e riproducendo la registrazione, o riproducendo un disco DVD attraverso il sistema di un videoregistratore, l'immagine risulta disturbata. <ul style="list-style-type: none"> <li>● Questo lettore dispone di una funzione di conformità alla tecnologia di protezione contro la copia analogica dei dischi. Certi dischi contengono dei segnali codificati per la protezione dalla copia. Registrando questi dischi su una videocassetta e riproducendo quest'ultima, o leggendo il disco attraverso il sistema di un videoregistratore, il sistema di protezione dalla copia impedisce la normale riproduzione. p.5</li> </ul> </li> <li>5. Sullo schermo compare il contrassegno .</li> <li>6. L'immagine si arresta ed i tasti operativi non funzionano.</li> <li>7. Nessuna immagine. Nessun colore. <ul style="list-style-type: none"> <li>● L'operazione attivata non è possibile con quel disco.</li> <li>● Agire sul tasto di arresto (STOP ■), e premere di nuovo il tasto PLAY.</li> <li>● Verificare la predisposizione dell'interruttore TV SYSTEM. p.5</li> </ul> </li> </ol>	
Telecomando	<ol style="list-style-type: none"> <li>8. Il telecomando non funziona. <ul style="list-style-type: none"> <li>● Si sta facendo uso della presa di ingresso per il comando sistematizzato, ubicata sul retro dell'apparecchio.</li> <li>● Si sta tentando di utilizzare il telecomando ad eccessiva distanza dal lettore, o la deviazione angolare dalla perpendicolare fra il telecomando e l'apparecchio è superiore al limite massimo utile.</li> <li>● Le batterie del telecomando sono esaurite.</li> </ul> </li> <li>9. Il televisore ed altri componenti funzionano in modo irregolare. <ul style="list-style-type: none"> <li>● Certi televisori dotati di possibilità di funzionamento tramite telecomando non operano correttamente con il telecomando di questo lettore.</li> </ul> </li> </ol>	p.103
Audio	<ol style="list-style-type: none"> <li>10. Nessun suono, o il suono risulta distorto. <ul style="list-style-type: none"> <li>● Le spine non sono inserite ben a fondo nelle prese, o certe spine sono staccate.</li> <li>● Le spine e le prese di collegamento sono sporche.</li> <li>● Il lettore è collegato alla presa di ingresso PHONO dell'amplificatore stereo.</li> <li>● Il collegamento del cavo audio è errato.</li> <li>● La riproduzione è stata temporaneamente sospesa.</li> <li>● L'amplificatore stereo funziona in modo non corretto. In particolare, verificare che la selezione per il compact disc, o l'LD, ecc., sia stata effettuata correttamente.</li> <li>● L'uscita digitale è predisposta su 96 kHz. Con certi dischi l'uscita digitale può risultare non possibile.</li> </ul> </li> <li>11. Il volume sonoro dei dischi DVD è molto basso. <ul style="list-style-type: none"> <li>● Il livello del volume sonoro dei dischi DVD può risultare più basso rispetto al volume degli altri dischi, ma ciò è dovuto al sistema di registrazione dei dischi e non a disfunzioni del lettore.</li> </ul> </li> </ol>	

### Avvertenza:

L'elettricità statica, o altre interferenze esterne, possono causare un anormale funzionamento di questo apparecchio. Per riportare il funzionamento alla normalità staccare il cavo di alimentazione dalla presa di corrente di rete, attendere brevemente, e ricollegarlo.

## FOR PROPER AND LONG USE

### ■ DO NOT MOVE THE UNIT DURING PLAYBACK

During playback, the disc rotates at high speed. Do NOT lift or move the unit during playback. Doing so may damage the disc.

### ■ WHEN MOVING THE UNIT

When changing places of installation or packing the unit for moving, be sure to remove the disc and return the disc table to its original position in the player. Then, press the remote control POWER button to switch the player to the STANDBY mode. **Check that "--OFF--" in the display has stopped flashing and disappeared and that the STANDBY indicator (red) is lit**, then press the POWER switch to off position and disconnect the power cord.

### ■ INSTALLATION PLACE

- Select a stable place to the side of a TV set or stereo system to be connected to the unit.
- When using the unit with a stereo system, install the speakers a little bit away from the TV.
- Do NOT install the unit on top of a TV or color monitor. Install the unit away from equipment that may be affected by magnetism, such as a cassette deck.

### ■ AVOID INSTALLING IN A PLACE THAT IS:

- Exposed to direct sunlight
- Exposed to humidity or where ventilation is poor
- Extremely hot or cold
- Exposed to vibration
- Exposed to dust
- Exposed to oily smoke, steam or heat (for example, a kitchen)

### ■ DO NOT PLACE AN OBJECT ON TOP

Do NOT place an object on the unit.

### ■ DO NOT BLOCK VENTS

Do NOT use the player on top of a long-fibered carpet, bed or sofa, and do not cover it with a cloth etc. This will prevent heat radiation and could result in damage.

### ■ AVOID HEAT

Do NOT place the unit on equipment generating heat, such as an amplifier.

When installing the unit in a rack, place it on the lowest shelf possible (however, not where it is exposed to dust) and separated from the amplifier to avoid the heat generated by the amplifier or other audio equipment.

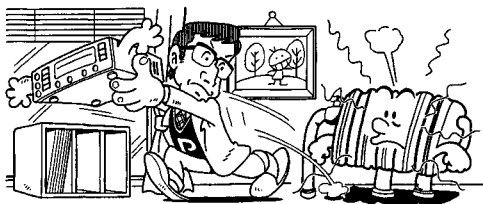

### ■ CAUTION: WHEN PLACING THE UNIT IN A STEREO RACK WITH GLASS DOORS

Be sure there is ample space between the unit and the glass doors when opening the disc table using the remote control.

If the disc table opens against strong resistance, **such as a closed glass door**, damage to the unit may result.

### ■ CONDENSATION

Moisture will form in the operating section of the player if the player is brought from cool surroundings into a warm room or if the temperature of the room rises suddenly. When this happens, the player's performance will be impaired.

To prevent this, let the player stand in its new surroundings for about an hour before switching it on, or make sure that the room temperature rises gradually.

Condensation may also form during the summer if the player is exposed to the breeze from an air conditioner. In such cases, change the location of the player.



### ■ SWITCH THE POWER OFF WHENEVER NOT USING THE UNIT

Depending on the strength of the TV broadcast signal, having the TV set on while the power of the unit is ON may produce stripes on the TV screen. However, this is not a malfunction of this unit or the TV set. In such a case, switch the power of the unit OFF.

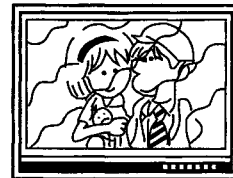

### POWER-CORD CAUTION

Handle the power cord by the plug. Do not pull out the plug by tugging the cord and never touch the power cord when your hands are wet as this could cause a short circuit or electric shock. Do not place the unit, a piece of furniture, etc., on the power cord, or pinch the cord. Never make a knot in the cord or tie it with other cords. The power cords should be routed in such a way that they are not likely to be stepped on. A damaged power cord can cause a fire or give you an electrical shock. Check the power cord once in a while. When you find it damaged, ask your nearest PIONEER authorized service center or your dealer for a replacement.

## FOR PROPER AND LONG USE

### CARE OF DISCS

#### How to hold discs

When loading or removing discs, try not to touch their playing surfaces.

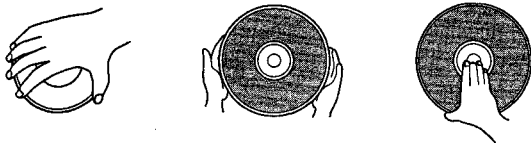

#### Cleaning

Fingerprints or other dirt on the disc may affect sound and picture quality.

To clean your discs, use a soft clean cloth to wipe them. If necessary, moisten a soft cloth with diluted neutral detergent to remove heavy dirt or fingerprints.



Do not wipe in a circular direction  
(Concentric scratches in the disc groove tend to cause noise.)  
Gently wipe from the  
inside toward the outer edge.

Discs must not be cleaned with record cleaning sprays, or static prevention sprays, etc. Also do not use volatile liquids such as benzene, or thinner, etc.

#### NEVER PLAY CRACKED OR WARPED DISCS.

- The disc revolves in the player at a high speed when it is played. Never play a cracked, scratched or warped disc. This may damage the player or cause it to malfunction.

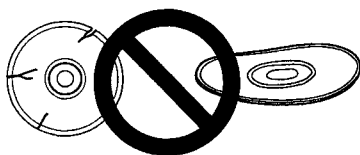

#### Do not play a CD with a special shape

Do not play a CD having other shape than a circular disc, such as a heart shaped disc. Otherwise malfunction may occur.

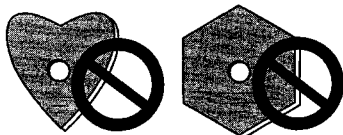

#### After using discs, store them upright

After playing a disc, always remove it from the player and return it to its jacket. Then store it standing upright away from heat and humidity.

- Store discs carefully. If you store discs at an angle, or stacked on top of each other, discs may become warped even when in their jackets.
- Do not leave discs in locations such as the seat of car, which may become excessively hot.

#### CAUTION WHEN USING THE DISC

All rights reserved.  
Unauthorized public performance, broadcasting or copying is a violation of applicable laws.

### CLEANING CARE

Use a soft, dry cloth for cleaning. For stubborn dirt, soak the cloth in a weak detergent solution; wring well first and wipe. Use a dry cloth to wipe it dry. Do not use any volatile agents such as benzene or paint thinner, as they may damage the surface of the player.

#### LD/CD lens cleaner

The player's pickup lens should not become dirty in normal use, but if for some reason it should malfunction due to soiling, consult your nearest PIONEER authorized service center. Lens cleaners for LD/CD players are commercially available, but special care should be exercised in their use since some may cause damage to the lens.

### Notes on using the optional optical cable

- Do not route the cable around sharp objects. When storing, wind the cable so that it has a diameter of at least 15 cm.
- When connecting, push the plug all the way into the terminal.
- Please don't use cables with a length of over 3 m.
- If moisture or dust has collected on the plug, wipe it with a soft cloth before connecting.

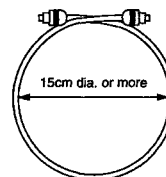

## POUR UTILISER L'APPAREIL CORRECTEMENT ET PENDANT LONGTEMPS

### ■ NE DÉPLACEZ PAS L'APPAREIL PENDANT LA LECTURE

Pendant la lecture, le disque tourne rapidement. NE DÉPLACEZ PAS l'appareil pendant cette opération, faute de quoi vous pourriez endommager le disque.

### ■ SI VOUS DEVEZ DÉPLACER L'APPAREIL

Avant de déplacer l'appareil, pour quelque raison que ce soit, n'oubliez pas de retirer le disque et de fermer le tiroir. Cela fait, appuyez sur la touche POWER de la télécommande pour placer le lecteur en veille. **Assurez-vous que l'indication "--OFF--" a cessé de clignoter et a disparu et que le témoin STANDBY (rouge) est éclairé.** puis appuyez sur la touche POWER pour mettre l'appareil hors tension et, enfin, débranchez la fiche du cordon d'alimentation.

### ■ OÙ INSTALLEZ L'APPAREIL

- Choisissez un emplacement stable, proche du téléviseur ou de la chaîne stéréophonique auxquels l'appareil sera relié.
- Si vous comptez relier l'appareil à une chaîne stéréophonique, veillez à ce que les enceintes ne soient pas trop proches du téléviseur.
- NE PLACEZ PAS l'appareil sur un téléviseur ou un moniteur. Choisissez un emplacement tel que l'appareil ne soit pas à proximité immédiate d'un autre appareil dont le fonctionnement peut être perturbé par un champ magnétique, ce qui est le cas des platines à cassette.

### ■ ÉVITEZ D'INSTALLER L'APPAREIL DANS UN ENDROIT TEL QU'IL SOIT EXPOSÉ:

- à la lumière directe du soleil;
- à l'humidité ou mal aéré;
- à des températures très basses ou très élevées;
- aux vibrations;
- à la poussière;
- à la vapeur d'eau et aux vapeurs grasses (par exemple, dans une cuisine).

### ■ NE POSEZ AUCUN OBJET LOURD SUR L'APPAREIL

NE POSEZ aucun objet lourd (téléviseur, amplificateur, etc.) à la partie supérieure de l'appareil.

### ■ N'OBSTRUEZ PAS LES OUÏES DE VENTILATION

NE POSEZ PAS l'appareil sur une moquette poils longs, un lit, un sofa, ne le couvrez pas d'un linge, etc. Dans un cas comme dans l'autre, vous empêcheriez la chaleur de s'évacuer, ce qui endommagerait l'appareil.

### ■ ÉVITEZ LA CHALEUR

NE POSEZ PAS l'appareil sur un autre appareil dégageant de la chaleur tel qu'un amplificateur.

Si vous désirez que l'appareil soit dans un meuble, choisissez l'étagère la plus basse (à condition qu'il soit à l'abri de la poussière) et veillez à ce qu'il soit aussi éloigné de l'amplificateur et de tout autre appareil audiovisuel que possible afin qu'il n'ait pas à souffrir de la chaleur qu'ils peuvent dégager.

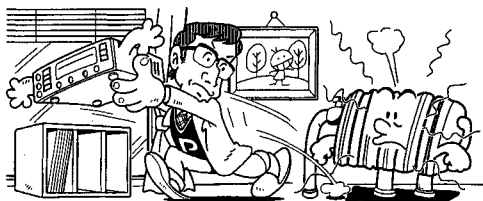

### ■ PRÉCAUTION À PRENDRE SI VOUS PLACEZ L'APPAREIL DANS UN MEUBLE MUNI DE PORTES VITRÉES

Avant d'agir sur la télécommande, assurez-vous qu'il existe un espace suffisant pour que le tiroir puisse s'ouvrir sans heurter les portes faute de quoi l'appareil pourrait être endommagé.

### ■ CONDENSATION

La vapeur d'eau peut se condenser à l'intérieur des parties nobles de l'appareil si vous le transportez d'une pièce froide vers une pièce chaude, ou encore si la température de la pièce dans laquelle il se trouve augmente rapidement. La condensation de l'humidité a pour effet d'altérer les performances de l'appareil. Pour l'éviter, conservez l'appareil dans son nouvel environnement pendant au moins une heure avant de le mettre sous tension, ou bien veillez à ce que la température n'augmente que progressivement.

L'été, l'humidité peut également se condenser si l'appareil est placé dans le courant d'air frais d'un climatiseur. En ce cas, changez la place de l'appareil.



### ■ METTEZ L'APPAREIL HORS TENSION QUAND VOUS NE L'UTILISEZ PAS

Le fait de conserver l'appareil sous tension alors que vous ne l'utilisez pas peut, selon la puissance du signal télévisé reçu, provoquer un brouillage de l'image. Ce phénomène ne traduit pas une anomalie de fonctionnement de l'appareil ou du lecteur et disparaît dès que vous mettez l'appareil hors tension.

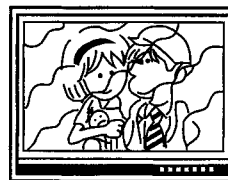

### ■ PRÉCAUTION CONCERNANT LE CORDON D'ALIMENTATION

Saisissez le cordon d'alimentation par la fiche. Ne débranchez pas la fiche en tirant sur le cordon; ne touchez pas le cordon d'alimentation si vous avez les mains mouillées car vous risquez de provoquer un court-circuit ou de ressentir une secousse électrique. Ne posez pas l'appareil, un meuble, etc., sur le cordon d'alimentation; veillez à ce que ce cordon ne soit pas écrasé. Ne nouez pas le cordon d'alimentation, ne l'attachez pas à d'autres câbles ou cordons. Faites cheminer le cordon d'alimentation de telle manière que l'on ne puisse pas l'endommager en marchant. Un cordon d'alimentation endommagé peut provoquer un incendie ou être à l'origine d'une secousse électrique. De temps à autre, vérifiez l'état du cordon d'alimentation. Si vous constatez que le cordon d'alimentation est endommagé, consultez un centre d'entretien PIONEER, ou un distributeur, afin de le faire remplacer.



## POUR UTILISER L'APPAREIL CORRECTEMENT ET PENDANT LONGTEMPS

### SOINS À APPORTER AUX DISQUES COMPACTS

#### Comment saisir un disque

Pour déposer un disque dans le tiroir ou le retirer, saisissez-le d'un des manières indiquées de façon à ne pas toucher les surfaces gravées.



#### Nettoyage

Les empreintes digitales et les taches que peut porter la surface du disque peuvent, selon leur importance, réduire l'intensité du faisceau réfléchi et entraîner une altération de la qualité du son et de l'image.

Pour nettoyer un disque, essuyez-le au moyen d'un chiffon doux que vous déplacerez de l'intérieur vers l'extérieur de la surface. (Les rayures concentriques provoquent plus d'erreurs de lecture que les rayures radiales.)

Si le disque est très sale, humectez d'eau un chiffon et après l'avoir bien essoré, éliminez les taches en procédant avec soin et sans frotter. N'utilisez aucun produit de nettoyage pour les microsillons. Pareillement, ne tentez pas de nettoyer un disque avec de l'essence, du diluant pour peinture ou tout autre solvant volatil.



#### N'UTILISEZ AUCUN DISQUE FISSURÉ OU VOILÉ

■ Pendant la lecture, le disque est entraîné rapidement. N'utilisez aucun disque rayé, fissuré ou voilé; cela pourrait endommager le lecteur ou provoquer une anomalie de fonctionnement.

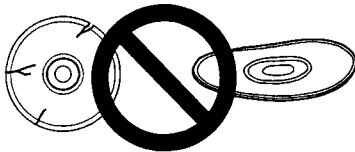

#### N'utilisez aucun CD ayant une forme spéciale

N'introduisez dans l'appareil aucun disque qui ne soit pas circulaire, par exemple un disque en forme de cœur. Dans le cas contraire, une anomalie de fonctionnement se produirait.

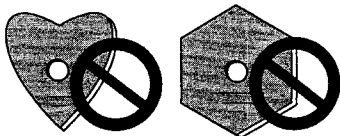

#### Rangez les disques verticalement

La lecture terminée, remplacez le disque dans son coffret ou sa pochette et rangez-le verticalement, à l'abri de la chaleur et de l'humidité.

- Rangez les disques avec soin. Évitez que les disques ne demeurent inclinés ou ne soient empilés, ce qui peut les voiler, même lorsqu'ils sont dans leur coffret.
- Ne conservez pas les disques dans un endroit où ils sont exposés à la chaleur, par exemple sur le siège d'une voiture stationnant en plein soleil.

### REMARQUE CONCERNANT LA LECTURE DES DISQUES

Tous droits réservés.

L'utilisation en public, la diffusion sur les ondes et la copie sont interdites par les lois en vigueur.

### PRÉCAUTION DE NETTOYAGE

Nettoyez le lecteur au moyen d'un chiffon sec et doux. Dans le cas des taches tenaces, vous pouvez utiliser un chiffon humecté d'une solution étendue de détergent; essorez soigneusement le chiffon avant de frotter les taches. Essuyez ensuite la surface avec un chiffon sec. N'utilisez aucun produit volatil tel que les essences ou les diluants pour peinture, qui peut endommager le lecteur.

### Produit de nettoyage pour l'optique du lecteur

En principe, il n'y a aucune raison pour que l'optique du capteur se salisse; toutefois, si cela devait se produire et entraîner une anomalie de fonctionnement, consultez le centre d'entretien PIONEER. Des produits et des dispositifs de nettoyage de l'optique sont vendus dans le commerce, mais nous ne saurions trop vous conseiller d'être prudent dans leur usage car certains peuvent faire plus de mal que de bien.

### Précautions concernant l'utilisation des câbles à fibres optiques

- Veillez à ce que le câble ne chemine pas à proximité d'un objet tranchant et ne soit pas écrasé. Si vous désirez le rouler, faites en sorte que le diamètre de la bobine soit au moins égal à 15 cm.
- N'utilisez pas de câble dont la longueur est supérieure à 3 m.
- Veillez à ce que les fiches du câble soient engagées à fond dans les prises.
- Si de la condensation s'est formée sur une prise, essuyez-la soigneusement à l'aide d'un chiffon doux avant d'y brancher la fiche.

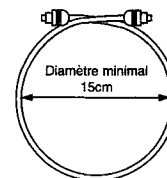

## RICHTIGER GEBRAUCH UND LANGE LEBENSDAUER

### ■ DAS GERÄT WÄHREND DER WIEDERGABE NICHT BEWEGEN

Während der Wiedergabe dreht sich die Disc mit hoher Geschwindigkeit. Das Gerät während der Wiedergabe NICHT anheben oder bewegen, da die Disc anderenfalls beschädigt werden kann.

### ■ BEWEGEN ODER BEFÖRDERN DES GERÄTS

Wenn das Gerät an einem neuen Platz aufgestellt oder zum Transport verpackt werden soll, unbedingt zuerst die Disc entnehmen und den Disc-Schlitten wieder schließen. Dann die Taste POWER an der Fernbedienung drücken, um den Player auf STANDBY zu schalten. Sicherstellen, daß "--OFF--" im Display nicht mehr blinkt und verschwunden ist, sowie, daß die Anzeige STANDBY (rot) leuchtet, dann den Schalter POWER ausschalten und das Netzkabel abtrennen.

### ■ AUFSTELLPLATZ

- Wählen Sie eine stabile Unterlage neben einem Fernsehgerät oder einer Stereoanlage, womit das Gerät verbunden werden soll.
- Bei Gebrauch des Gerät mit einer Stereoanlage entfernen Sie die Lautsprecher ein wenig vom Fernsehgerät.
- Stellen Sie das Gerät NICHT auf ein Fernsehgerät oder auf einen Farb-Monitor. Halten Sie einen ausreichenden Abstand zu Geräten ein, die durch Magnetismus beeinträchtigt werden könnten, wie z.B. ein Cassettendeck.

### ■ NICHT AN EINEM PLATZ AUFSTELLEN, DER:

- Direkter Sonnenbestrahlung ausgesetzt ist
- Feuchtigkeit ausgesetzt oder nicht richtig belüftet ist
- Extrem warm oder kalt ist
- Vibrationen ausgesetzt ist
- Staub ausgesetzt ist
- Ölhaltigem Rauch, Dampf oder Hitze ausgesetzt ist (zum Beispiel in einer Küche)

### ■ KEINE GEGENSTÄNDE AUF DEM GERÄT ABLEGEN

Legen Sie KEINE Gegenstände auf das Gerät.

### ■ DIE VENTILATIONSSCHLITZE NICHT BLOCKIEREN

Stellen Sie den Player NICHT auf einem langfasrigen Teppich, ein Bett oder Sofa, und decken Sie ihn nicht mit einem Tuch usw. ab, da hierdurch richtige Wärmeabstrahlung behindert wird, und ein Schaden verursacht werden kann.

### ■ HITZE MEIDEN

Stellen Sie das Gerät NICHT auf ein anderes Gerät, das Wärme erzeugt, wie z.B. auf einen Verstärker.

Wenn Sie das Gerät in ein Gestell einbauen, sollten Sie es auf das unterste Regal stellen (jedoch nicht an einer Stelle, wo es Staub ausgesetzt ist), und Sie sollten es vom Verstärker und anderen Audio-Geräten getrennt halten, damit es keiner Wärme ausgesetzt wird.

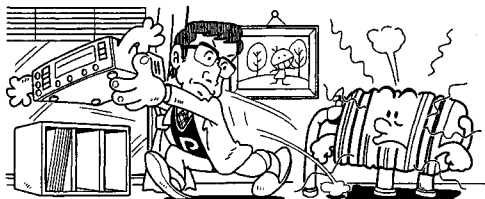

### ■ VORSICHT: BEI EINBAU DES GERÄTS IN EIN STEREO-RACK MIT GLASTÜREN

Achten Sie darauf, daß ein ausreichender Abstand zwischen dem Gerät und den Glastüren besteht, wenn Sie den Disc-Schlitten mit der Fernbedienung ausfahren lassen. Wenn der Disc-Schlitten ausfährt und auf starken Widerstand trifft, wie z.B. eine geschlossene Glastür, kann das Gerät beschädigt werden.

### ■ KONDENSATION

Wenn der Player von einer kühlen Umgebung in einen warmen Raum gebracht wird, oder wenn die Raumtemperatur plötzlich ansteigt, kann sich Feuchtigkeit im Gerät bilden. Hierdurch wird die Leistungsfähigkeit des Players beeinträchtigt.

Um dies zu vermeiden, lassen Sie das Gerät in der neuen Umgebung etwa eine Stunde lang stehen, bevor Sie es einschalten, oder sorgen Sie dafür, daß die Raumtemperatur allmählich erhöht wird.

Kondensation kann sich auch in den Sommermonaten bilden, wenn der Player dem Luftstrom einer Klimaanlage ausgesetzt ist. In einem solchen Fall ändern Sie den Aufstellplatz des Players.



### ■ BEI NICHTGEBRAUCH AUSSCHALTEN

Je nach Stärke des Fernsehsignals können durch einen eingeschalteten Player Streifen auf dem Fernsehschirm verursacht werden. Dies ist jedoch kein Anzeichen für eine Betriebsstörung dieses Geräts oder des Fernsehgeräts. In einem solchen Fall schalten Sie den Player aus.

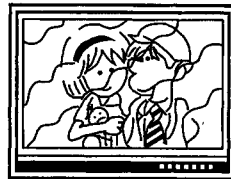

### RICHTIGER UMGANG MIT DEM NETZKABEL

Fassen Sie das Netzkabel am Stecker an. Ziehen Sie zum Abtrennen des Netzsteckers nicht am Kabel selbst, und berühren Sie das Netzkabel niemals mit nassen Händen, da dies zu einem Kurzschluß oder elektrischem Schlag führen könnte. Stellen Sie nichts auf das Netzkabel, weder den Player selbst, noch ein Möbelstück oder einen anderen Gegenstand, und sorgen Sie dafür, daß das Kabel nicht eingeklemmt werden kann. Machen Sie niemals einen Knoten in das Kabel, und verbinden Sie es nicht mit anderen Kabeln. Netzkabel sollten so verlegt werden, daß man nicht leicht auf sie treten kann. Ein beschädigtes Netzkabel stellt eine Brand- und elektrische Schlaggefahr dar. Überprüfen Sie das Netzkabel ab und zu. Falls Sie einen Schaden feststellen, besorgen Sie sich bei einer PIONEER-Kundendienststelle in Ihrer Nähe oder von Ihrem Händler ein Austausch kabel.

## RICHTIGER GEBRAUCH UND LANGE LEBENSDAUER

### RICHTIGER UMGANG MIT DISCS

#### Halten von Discs

Beim Einsetzen oder Entfernen von Discs darauf achten, deren bespielte Flächen nicht zu berühren.



#### Reinigung

Fingerabdrücke und anderer Schmutz auf der Disc können Klang- und Bildqualität beeinträchtigen.

Zum Säubern Ihrer Discs wischen Sie diese mit einem weichen, sauberen Tuch ab. Zum Entfernen hartnäckiger Flecken oder Fingerabdrücke können Sie ein weiches Tuch auch mit verdünntem neutralen Reinigungsmittel anfeuchten.



Nicht in einer kreisförmigen Bewegung abwischen.  
(Konzentrische Kratzer auf der Disc verursachen leicht Rauschen.)  
Vorsichtig von innen nach außen abwischen.

Discs dürfen nicht mit Schallplatten-Reinigungssprays, Antistatik-Sprays usw. behandelt werden. Auch flüchtige Flüssigkeiten wie z.B. Benzin, Verdünner, usw. dürfen nicht verwendet werden.

#### NIEMALS DISCS MIT SPRÜNGEN ODER VERWELLUNGEN ABSPIELEN.

- Während der Wiedergabe dreht sich die Disc im Player mit hoher Geschwindigkeit.  
Niemals eine Disc mit Rissen, Kratzern oder Verwellungen abspielen, da der Player hierdurch beschädigt oder Funktionsstörungen verursacht werden können.

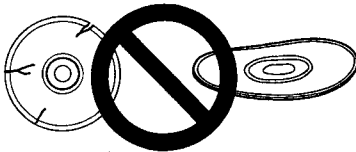

#### Keine CD mit einer außergewöhnlichen Form abspielen.

Es dürfen nur kreisförmige Discs verwendet werden. Discs mit Sonderformen, wie z.B. herzförmige Discs, verursachen Funktionsstörungen.

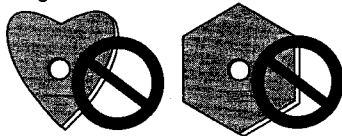

#### Discs aufrecht aufbewahren.

Nachdem eine Disc abgespielt worden ist, sollte sie stets aus dem Player genommen und in ihre Hülle zurückgegeben werden. Bewahren Sie sie dann aufrechtstehend an einem Platz auf, der weder Hitze noch Feuchtigkeit ausgesetzt ist.

- Bewahren Sie Ihre Discs sorgfältig auf. Wenn Sie die Discs winklig ablegen oder aufeinander stapeln, können sie sich verwellen, auch wenn sie sich in ihren Hüllen befinden.
- Lassen Sie Discs nicht an Plätzen liegen, wie zum Beispiel auf dem Sitz eines Wagens, die übermäßig heiß werden können.

#### DISC-WARNUNG

Alle Rechte vorbehalten.  
Öffentliche Darbietung, Ausstrahlung und Kopieren ohne Erlaubnis sind gesetzlich verboten.

### Richtige Reinigung

Verwenden Sie zum Reinigen ein weiches, trockenes Tuch. Um hartnäckige Flecken zu beseitigen, können Sie das Tuch in eine schwache Reinigungslösung tauchen; wringen Sie das Tuch zuerst gut aus und wischen Sie das Gerät dann ab. Zum Trockenwischen verwenden Sie ein trockenes Tuch. Verwenden Sie keine flüchtigen Mittel, wie zum Beispiel Benzin oder Lackverdünner, da derartige Mittel die Oberfläche des Players angreifen können.

#### LD/CD-Abtaster-Reinigungsmittel

Bei normalem Gebrauch sollte der Abtaster des Players nicht verschmutzen können, sollte dies jedoch aus irgendeinem Grund vorkommen, und Funktionsstörungen verursachen, wenden Sie sich bitte an eine PIONEER-Kundendienststelle in Ihrer Nähe. Abtaster-Reinigungsmittel für LD/CD-Player sind im Fachhandel erhältlich, bei deren Anwendung ist jedoch besondere Vorsicht angebracht, da einige Mittel den Abtaster beschädigen könnten.

### Hinweise zum Gebrauch des als Sonderzubehör erhältlichen optischen Kabels

- Verlegen Sie das Kabel nicht um scharfe Gegenstände. Wickeln Sie das Kabel zur Aufbewahrung so auf, daß es einen Innendurchmesser von mindestens 15 cm hat.
- Zum Anschließen drücken Sie den Stecker ganz in die Buchse.
- Verwenden Sie keine Kabel mit einer Länge von über 3 m.
- Falls sich Feuchtigkeit oder Staub auf dem Stecker angesammelt hat, wischen Sie ihn vor dem Anschluß mit einem weichen Tuch ab.

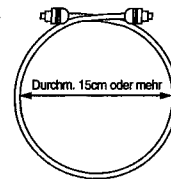

## PER UN USO CORRETTO E DURATURO

### ■ NON SPOSTARE L'APPARECCHIO NEL CORSO DEL FUNZIONAMENTO

Durante la lettura il disco all'interno dell'apparecchio ruota ad alta velocità. NON sollevare o spostare l'apparecchio nel corso della riproduzione. Tali movimenti rischiano di danneggiare il disco.

### ■ PER IL TRASPORTO DELL'APPARECCHIO

Prima di cambiare il luogo di installazione dell'apparecchio, o prima di trasportarlo in caso di trasloco, ricordarsi di togliere il disco dall'interno e di riportare il piatto portadischi nella sua posizione originale, all'interno dell'apparecchio. Premere poi il tasto POWER del telecomando per portare il lettore in modalità di attesa (STANDBY). **Verificare che l'indicazione "--OFF--" del quadrante abbia terminato di lampeggiare e sia scomparsa, e che l'indicazione (rossa) di attesa STANDBY sia accesa.** portare il tasto POWER sulla posizione di spegnimento, e procedere poi a staccare il cavo di alimentazione.

### ■ LUOGHI DI INSTALLAZIONE

- Scegliere una posizione stabile a lato del televisore o del sistema stereo al quale si vuole collegare l'apparecchio.
- Se si usa l'apparecchio insieme ad un sistema stereo, installare gli altoparlanti leggermente distanziati dal televisore.
- NON installare l'apparecchio sul televisore o sul monitor. Installarlo lontano da apparecchi che possano subire l'influenza del magnetismo, quali i deck a cassette.

### ■ EVITARE L'INSTALLAZIONE IN LUOGHI:

- esposti alla diretta luce del sole
- esposti all'umidità o scarsamente ventilati
- estremamente caldi o freddi
- soggetti a vibrazioni
- molto polverosi
- esposti a fumi oleosi, vapore e calore (ad esempio in una cucina)

### ■ NON SOVRAPPORVI ALCUN OGGETTO

NON sovrapporre oggetti di alcun genere sull'apparecchio.

### ■ NON BLOCCARE LE BOCHE DI VENTILAZIONE

NON utilizzare l'apparecchio appoggiandolo su tappeti a peli lunghi, sul letto o su un sofà, e non coprirlo con teli, panni, o simili. Tutte queste azioni impediscono una adeguata dispersione del calore e possono risultare in danni all'apparecchio.

### ■ EVITARE IL CALORE

NON posizionare l'apparecchio su altre apparecchiature che generano calore, quali, ad esempio, l'amplificatore. Nel caso di installazione dell'apparecchio in uno scaffale, posizionarlo sul piano più in basso possibile (dove, però, non deve trovarsi esposto alla polvere) e lontano dall'amplificatore, per evitare il calore generato dall'amplificatore o da altri dispositivi audio.

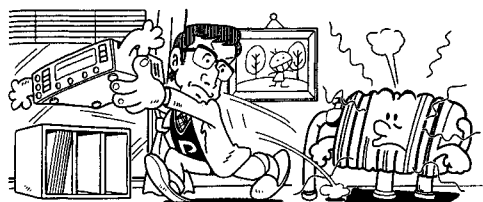

### ■ AVVERTENZA: IN CASO DI USO DELL'APPARECCHIO ALL'INTERNO DI UNO SCAFFALE STEREO CON SPORTELLI DI VETRO

Controllare che vi sia spazio sufficiente fra l'apparecchio e lo sportello anteriore per consentire l'apertura dei piatti portadischi per mezzo del telecomando.

Se lo spazio è insufficiente, il piatto portadischi, aprendosi, urta contro una forte resistenza, quale quella opposta dallo sportello di vetro, con conseguenti possibili gravi danni all'apparecchio.

### ■ CONDENSA

Portando l'apparecchio da un ambiente freddo ad uno caldo, o se la temperatura dell'ambiente viene alzata repentinamente, nei vani operativi dell'apparecchio può formarsi della condensa. In queste condizioni l'apparecchio potrebbe non essere in grado di fornire il massimo delle proprie prestazioni. Per prevenire tali problemi, prima di passare all'uso attendere almeno un'ora che l'apparecchio si sia assuefatto alla temperatura circostante, o alzare la temperatura dell'ambiente in modo graduale.

La condensa può formarsi anche in estate se l'apparecchio si trova esposto alla corrente d'aria prodotta da un condizionatore. In tali casi si consiglia di spostare l'apparecchio ad altra posizione.



### ■ SPEGNERE SEMPRE L'APPARECCHIO SE NON IN USO

A seconda della potenza del segnale delle trasmissioni televisive, se si lascia l'apparecchio acceso mentre di guarda la televisione, possono presentarsi delle strisce sull'immagine TV, ma non si tratta di disfunzioni, né di questo apparecchio, né del televisore. In casi del genere si consiglia di spegnere l'apparecchio, se non utilizzato.

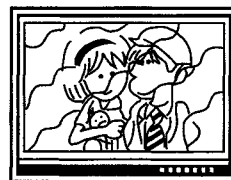

### AVVERTENZA PER IL CAVO DI ALIMENTAZIONE

Prendere sempre il cavo di alimentazione per la spina. Non staccare la spina dalla presa tirando il cavo e non toccare il cavo stesso con le mani bagnate per evitare possibili cortocircuiti o folgorazioni. Non appoggiare l'apparecchio, mobili, o altro, sopra il cavo di alimentazione, ed evitare di pinzare il cavo stesso. Non annodare il cavo di alimentazione e non legarlo insieme ad altri cavi. I cavi di alimentazione devono essere estradati in modo da evitare che possano essere calpestati. Un cavo di alimentazione danneggiato può essere all'origine di incendi, o può causare folgorazioni. Controllare di tanto in tanto le condizioni del cavo di alimentazione. Se il cavo risulta danneggiato, rivolgersi ad un centro di servizio autorizzato PIONEER, o ad un rivenditore, per farlo sostituire.

## PER UN USO CORRETTO E DURATURO

### CURA DEI DISCHI

#### Come tenere i dischi

Per l'inserimento e l'estrazione dei dischi, evitare di toccarne le superfici di lettura.

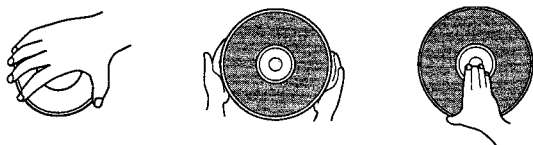

#### Pulizia

Ditate e sporco sul disco possono influenzare negativamente la qualità del suono e dell'immagine.

Per pulire i dischi strofinarli soltanto con un panno morbido. In caso di sporco ostinato, inumidire leggermente un panno morbido in una soluzione diluita di detergente neutro e strofinare dolcemente.

Non strofinare in senso circolare (eventuali graffiature sul disco in senso concentrico tendono a causare disturbi sonori),

Strofinare dolcemente dall'interno del disco verso il bordo esterno.

I dischi non devono essere puliti con spray per la pulizia di dischi, o spray per la prevenzione di elettricità statica, e simili. Evitare, inoltre, anche di usare liquidi volatili quali benzina, solventi, o simili.



#### NON USARE MAI DISCHI RIGATI O ONDULATI

- Durante la lettura i dischi ruotano nel lettore ad alta velocità. Non riprodurre mai dischi incrinati, rigati o ondulati. Essi possono causare danni al lettore o disfunzioni nelle operazioni.

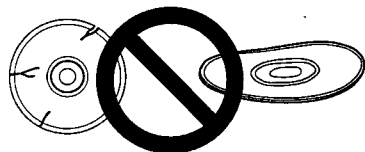

#### Non riprodurre compact disc di forme particolari

Non inserire nell'apparecchio compact disc di forme diverse da quella normale circolare, come ad esempio dischi a forma di cuore, o simili. Queste forme possono dare origine a disfunzioni operative.

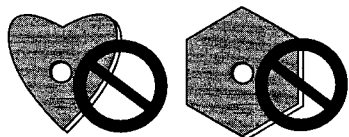

#### Terminato l'uso dei dischi, riporli in posizione verticale

Al termine della riproduzione di un disco, toglierlo sempre dall'apparecchio e riporlo nel suo contenitore. Conservare poi i contenitori in posizione verticale, lontani dal calore e dall'umidità.

- Riporre i dischi con cura. Se i dischi vengono lasciati in posizioni inclinate, o affastellati gli uni sugli altri, possono ondularsi, anche se contenuti nelle relative buste.
- Non lasciare i dischi in luoghi che possono divenire estremamente caldi, quali il sedile di un'autovettura parcheggiata al sole.

### AVVERTENZA PER L'USO DEI DISCHI

Tutti i diritti sono riservati.

Riproduzioni in pubblico, trasmissioni radio e copie non debitamente autorizzate costituiscono una violazione delle leggi sui diritti d'autore.

### CURA PER LA PULIZIA DEL LETTORE

Per la pulizia usare un panno morbido e asciutto. In caso di sporco ostinato, inumidire leggermente un panno morbido in una debole soluzione detergente, strizzarlo e usarlo per strofinare l'apparecchio. Asciugare poi con un altro panno asciutto. Non usare liquidi volatili quali benzina o solventi per vernici, o simili, che possono danneggiare la superficie del lettore.

#### Pulizia della lente LD/CD

In normali condizioni di uso, la lente del pickup non deve sporcarsi. Se risulta non funzionare in modo appropriato a causa di sporco, rivolgersi ad un centro di servizio autorizzato PIONEER. In commercio sono disponibili dei prodotti per la pulizia della lente del pickup, ma devono essere usati con estrema cautela perché taluni di questi prodotti possono causare danni alla lente.

### Note sull'uso del cavo ottico opzionale

- Non far passare il cavo intorno ad oggetti taglienti. Per riporre il cavo, arrotolarlo in modo che il diametro interno del circolo sia di almeno 15 cm.
- Per il collegamento, inserire le spine ben a fondo nei rispettivi terminali.
- Non usare cavi di lunghezza superiore a 3 metri.
- In caso di accumulazione di umidità o polvere sulle spine del cavo, strofinarle con un panno morbido prima di procedere ai collegamenti.

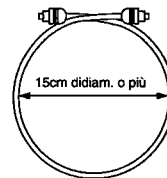

## TERMS

### Dolby Digital (AC-3)\*

Dolby Digital (AC-3) delivers up to 5.1 channels of discrete multi-channel audio. This is the same system that is used for surround sound in Dolby Digital equipped movie theaters.



For DVD discs, the digital output PCM/DOLBY jack (coaxial or optical) must be connected to the amplifier or processor's digital input AC-3/PCM jack.

For LD discs, the AC-3 RF OUT (LD) jack must be connected to the amplifier's AC-3 RF IN jack.

### Virtual Dolby Surround\*\*

Sound can be enjoyed virtually when a 2 channel output player is used. To virtualize the audio output, refer to "Switch to a more spacious sound" on page 70.

### PCM

PCM stands for Pulse Code Modulation and is digital audio. The digital audio of CD, LD or DVD discs is PCM.

### Title number

Title numbers refer to titles of movies etc. As DVD discs have a large capacity, many movies can be recorded on one disc. For example, when 3 different movies are recorded on a disc, they are divided into TITLE 1, TITLE 2 and TITLE 3. Playback can be operated by selecting the title number.

### Chapter number

Chapter numbers are the numbers assigned to sections on a title of the disc, similar to chapters in a book. If the disc includes these numbers, you can locate the section you want very quickly using chapter search and other functions. Some discs may not include chapter numbers.

### Frame number

This is the number recorded in each frame on a CAV disc. You can use frame numbers for such operations as Frame Search for a desired frame.

### Time number

The time number is the playback lapse time of a title in the disc from its beginning. The scene you want to locate can be searched for with the time number using the time number function etc.

### LD (Laserdisc)

Depending on the signal recording method used, there are two types of Laserdiscs; CAV and CLV.

### CAV

CAV disc jackets or labels are marked with "CAV", "Active play" or "Standard Play".

### CLV

CLV disc jackets or labels are marked with "CLV", "Long Play" or "Extended Play".

### Laserdiscs with digital audio

These type of discs are recorded with digital audio signals in addition to the analog audio signals. This allows you to enjoy high quality digital sound along with the laser disc's high quality picture.



### Multi audio discs with digital sound

These type of discs are recorded with different types of digital audio and analog audio content.



Digital audio or analog audio can be enjoyed by switching between them.

### Parental level

This function was suggested by parents. Parental level restrictions are restrictions incorporated into scenes that parents do not wish their children to view.

### TOC

TOC (Table Of Contents) information is data other than audio signal data, recorded at the beginning of a disc. As the name implies, it's like the list of contents in a book, with information such as the number of songs and playback time.

- Some LDs also feature a TOC.
- LDs and CDVs with a TOC belong to the "optical digital audio video disc system" family of discs.

\* Manufactured under license from Dolby Laboratories. "Dolby", "AC-3", "Pro Logic" and the double-D symbol are trademarks of Dolby Laboratories. Confidential Unpublished Works. © 1992-1997 Dolby Laboratories, Inc. All rights reserved.

\*\* SRS Labs, Inc.'s TruSurround system has been adopted as virtual technology. TruSurround is a trademark of SRS Labs, Inc. SRS and the SRS symbol are registered trademarks of SRS Labs, Inc. in the United States and selected foreign countries. TruSurround is incorporated under license from SRS Labs, Inc. Permission for use of TruSurround technology has been registered through SRS Labs, Inc.

## TERMS

### Video CDs

These discs provide MD quality sound, and VHS quality video images. Thanks to MPEG1, the digital signal compression system, a single disc provides up to 74 minutes of continuous digital audio and video. There are also Video CDs with Playback Control (PBC) that let you select playback of desired scenes using menus, and view still images.

### Playback Control (PBC)

This refers to signals recorded on a Video CD (Version 2.0) enabling playback control.

You can use menus recorded on discs with PBC for easy, interactive Search for desired scenes, and playback.

You can also enjoy viewing high-resolution/standard resolution still images.

### High-resolution images

If the high-resolution still images are recorded in the Video CD, you can enjoy viewing them with four times the resolution of moving images.

### Screen saver

When a still picture is displayed for a long period a phenomena know as "screen burn" may occur.

To avoid this, computers are equipped with screen savers.

### Multi-angle

When you watch regular TV programs you are watching the image filmed through the TV camera. Because of this the picture is displayed on your TV from the view point of the TV camera's position. In a TV studio the image is filmed by many cameras at the same time, and one of those images is selected by the program director and transmitted to your household TV. If all the filmed images were transmitted to your TV you would be able to select the camera image you want. Some DVD discs are recorded with the angles of all camera's used for filming and these can be selected using this player. These types of discs are called multi-angle discs.

### Subtitle

Subtitles are language titles superimposed on movies etc. Up to 32 different subtitle languages can be recorded on a DVD disc. The subtitle function can be used to select the language of your choice.

### Aspect ratio

Aspect ratio refers to the length to height ratio of TV screens. The ratio of a normal TV is 4:3, while the ratio of a Hi-vision TV or wide TV is 16:9. This allows you to enjoy a picture with a wider perspective.

### Condition memory

"Condition" refers to the various mode settings etc. On this player, various conditions, such as those set during playback etc. can be memorized. This function allows you to play back the same disc at any time without having to reset the condition settings.

### Regional restriction codes (region number)

Regional restriction codes are built-in to DVD players and DVD discs for each sales region. If the regional code of the DVD player does not match one of the regional codes of the DVD disc, playback will not be possible. At this time an indicator will appear on the screen.

The region number is described on the rear panel.

#### Example

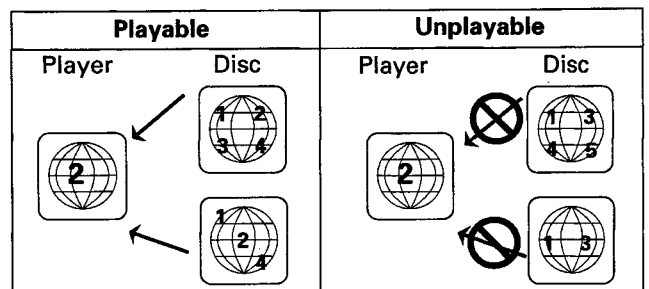

### Optical digital output

Normally, audio is converted to an electric signal and transmitted through an electric wire from the player to the amplifier etc. Changing this signal to a digital signal and transmitting it through an optical fibre cable is called optical digital output. (Optical digital input is the side receiving the signal such as the amplifier etc.)

You can switch the setting of the optical digital output.

- PCM/DIG: Choose this setting when connecting to the Dolby Digital (AC-3) optical digital input of an amp equipped with a Dolby Digital (AC-3) decoder.
- PCM: Choose this setting when connecting to the optical digital input of a regular amp, a Dolby Pro Logic amp etc.

### Dynamic range

Dynamic range refers to the difference between the maximum conversion level for transmission/conversion of distortion free signals and noise and/or the minimum level limited by the equipment's characteristics. Decibel units (dB) are used.

## GLOSSAIRE

### Dolby Digital (AC-3)\*

Dolby Digital (AC-3) fournit "5,1" voies sonores indépendantes.

Il s'agit du même système que celui qui équipe certaines salles de cinéma.



Dans le cas des DVD, la prise de sortie des signaux numériques PCM/DIG (prise coaxiale, ou prise optique, peu importe) doit être reliée à la prise d'entrée pour signaux numériques AC-3/PCM de l'amplificateur ou du processeur.

### Virtual Dolby Surround\*\* TruSurround™

Si vous utilisez un lecteur à 2 voies de sortie, vous pouvez profiter virtuellement des sons. Pour rendre virtuelle la sortie des sons, reportez-vous à la page 70, "Pour profiter de sonorités plus amples".

### PCM

Abréviation anglaise de Pulse Code Modulation (Modulation par impulsions et codage). Les gravures audionumériques que portent les CD, LD et DVD sont effectuées selon cette technique.

### Numéro de titre

Par "titre", il faut entendre "titre du film", etc. La capacité de stockage d'un DVD étant très grande, plusieurs films peuvent être enregistrés sur un seul et même disque. Par exemple, si 3 films sont enregistrés sur un disque, ils sont repérés par TITLE 1, TITLE 2 et TITLE 3. Vous pouvez choisir un film par le numéro de son titre.

### Numéro de chapitre

A chaque section de certains disques est attribué un numéro de manière à les distinguer; ces sections sont appelées des chapitres. Si cela est effectivement le cas, il est possible d'effectuer une recherche sur le disque en précisant le numéro du chapitre.

### Numéro d'image

A chaque image d'un disque CAV est attribué un numéro. Vous pouvez utiliser le numéro d'une image pour en effectuer la recherche.

### Temps écoulé

Il s'agit du temps écoulé depuis le début du disque. Grâce à l'indication de ce temps, vous avez la possibilité de localiser une scène ou un passage d'un disque.

### LD (LaserDisc)

Il existe deux types de LaserDisc qui dépendent de la méthode d'enregistrement utilisée: disques CAV et disques CLV.

### CAV

La pochette ou l'étiquette d'un disque CAV portent la mention "CAV" "Active Play" ou "Standard Play".

### CLV

La pochette ou l'étiquette d'un disque CLV portent la mention "CLV" "Long Play" ou "Extended Play".

### LaserDisc avec gravure audionumérique

Ces disques portent une gravure sonore analogique et une gravure sonore numérique. Vous pouvez donc profiter d'images parfaites accompagnées de sonorités de très grande qualité.



### Disques à gravures multiples

Ces disques portent plusieurs enregistrements sonores analogiques et numériques.

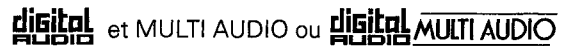

Vous avez la possibilité de choisir les signaux.

### Restriction parentale

Diverses associations de parents ont demandé l'introduction de cette fonction qui permet d'interdire la projection de certaines scènes jugées inacceptables eu égard à l'âge des spectateurs.

### Table des matières (TOC)

Certains disques comportent, au début de la gravure, une section que l'on appelle la table des matières. Elle contient des informations sur la gravure du disque (nombre de plages musicales, temps total de lecture, etc.)

- Certains LD possèdent également une table des matières.
- Les LD et CDV avec table des matières appartiennent à la grande famille des "disques numériques audio et vidéo à lecture optique".

\* Fabriqué sous licence de Dolby Laboratories. Dolby, AC-3, Pro Logic et le double D sont des marques déposées par Dolby Laboratories. Confidential Unpublished Works, © 1992-1997 Dolby Laboratories, Inc. Tous droits réservés.

\*\* TruSurround est une marque de fabrique de SRS Labs, Inc. SRS et le symbole SRS sont des marques déposées de SRS Labs, Inc. aux Etats-Unis et dans certains pays étrangers. La technologie TruSurround est enregistrée sous licence de SRS Labs, Inc.



## GLOSSAIRE

### VIDEO CD

Ces disques offrent la qualité sonore des MD et la qualité visuelle du système VHS. Grâce au système MPEG1 de compression des signaux numériques, un disque de ce type peut porter un enregistrement du son et de l'image atteignant 74 minutes. Certains disques VIDEO CD sont susceptibles de "Play Back Control (PBC)", autrement dit, affichent des menus pour le choix de la lecture de certaines scènes et proposent des images fixes.

### Play Back Control (PBC)

Il s'agit des signaux enregistrés sur un disque VIDEO CD (version 2.0) et destinés à permettre certaines opérations spéciales lors de la lecture.

Grâce aux menus que proposent ces disques, vous pouvez aisément rechercher une scène, ou bien afficher des images fixes de définition standard ou élevée.

### Images haute définition

Certains VIDEO CD portent des images dont la définition est quatre fois supérieure à celle des images standard.

### Protection d'écran

Lorsque la même image demeure affichée pendant une longue période, un phénomène dit de "brûlage" peut se produire.

Pour éviter cela, on fait appel à un circuit de protection.

### Angles de prise de vues

Les images qui se forment sur l'écran de votre téléviseur ont été prises par une caméra de télévision et le point de vue de ces images est celui de la caméra au moment de la prise de vues. En réalité, les studios de télévision sont dotés de plusieurs caméras et c'est une des tâches du directeur de programme que de choisir celle qui, à un certain instant, doit être retenue pour transmettre les images à l'émetteur et donc aux téléspectateurs. Si toutes les caméras transmettaient les images à l'antenne et si votre téléviseur était équipé d'un circuit capable d'assurer la séparation des signaux, vous pourriez alors, à tout moment, choisir l'angle de prise de vues parmi ceux qui vous seraient proposés. Certains DVD portent effectivement plusieurs enregistrements de la même scène filmée sous des angles différents et ce lecteur vous donne la possibilité de choisir, parmi eux, celui qui vous plaît.

### Sous-titrage

Les sous-titres sont des incrustations de texte sur l'image. Un DVD accepte 32 versions (langues) du même sous-titre. Une fonction permet de choisir la langue du sous-titrage.

### Rapport de la hauteur à la largeur

Le rapport de la hauteur sur la longueur est de 3/4 dans le cas des téléviseurs standard et de 9/16 dans le cas des téléviseurs à écrans larges et des téléviseurs Hi-Vision. Ce rapport s'appelle "format d'image".

### Mémoire des réglages

Il s'agit d'une mémoire des divers réglages de fonctionnement que vous avez choisis. Ce lecteur est en mesure de conserver, pour un certain nombre de disques, divers réglages de manière que vous puissiez revoir le même film, ou le même documentaire, dans les mêmes conditions, et sans être tenu de préciser une nouvelle fois les conditions de fonctionnement.

### Code régional restrictif (numéro de région)

A chaque lecteur de DVD et à chaque disque DVD vendus dans une région donnée du globe, sont attribués des codes qui en restreignent l'utilisation. Si le code régional du lecteur n'est pas identique à celui du disque, la lecture est impossible. Une indication apparaît alors sur l'écran pour signaler ce fait. Le code de région est inscrit sur le panneau arrière.

#### Exemple

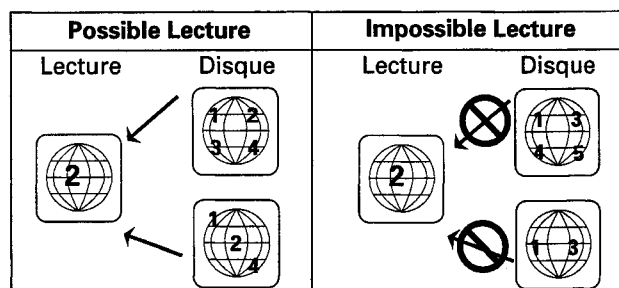

### Sortie optique des signaux numériques

Le signal sonore est tout d'abord un signal électrique qui, véhiculé par un conducteur, quitte le lecteur pour atteindre l'amplificateur, etc. Le signal électrique d'origine peut être numérique et en ce cas, sa transmission est assurée le plus souvent par câble à fibres optiques; l'appareil est alors pourvu d'une sortie optique des signaux numériques. (Pour que le lecteur et l'amplificateur puissent communiquer, ce dernier doit être muni d'une entrée optique des signaux numériques.) La nature de la sortie optique des signaux numériques de cet appareil peut être choisie en fonction du disque utilisé.

- PCM/Dolby Digital (AC-3): Choisissez ce réglage si l'appareil est relié à la prise d'entrée optique pour signaux numériques Dolby Digital (AC-3) d'un amplificateur pourvu d'un décodeur Dolby Digital AC-3.
- PCM: Choisissez ce réglage si l'appareil est relié à la prise d'entrée optique pour signaux numériques d'un amplificateur ordinaire, d'un amplificateur avec Dolby Pro Logic, etc.

### Dynamique

La dynamique est la différence qui existe entre le niveau maximal utilisable, sans distorsion, lors d'une transmission ou d'une conversion et le niveau de bruit ou de signal minimal qui résulte des caractéristiques de l'appareil. La dynamique se mesure en décibels (dB).

## TERMINOLOGIE

### Dolby Digital (AC-3)\*

Dolby Digital (AC-3) bietet bis zu 5.1 Kanäle diskreten Multikanal-Audios. Hierbei handelt es sich um dasselbe System, das für Surround-Sound in mit Dolby Digital ausgestatteten Kinos verwendet wird.



Für DVD-Discs muß die Digital-Ausgangsbuchse PCM/DI (koaxial oder optisch) mit der Digital-Eingangsbuchse AC-3/PCM des Verstärkers oder Prozessors verbunden werden. Für LD-Discs muß die Buchse AC-3 RF OUT (LD) mit der Eingangsbuchse AC-3 RF IN des Verstärkers verbunden werden.

### Virtual Dolby Surround\*\*

Bei Gebrauch eines Players mit 2-Kanal-Ausgang kann virtueller Klang genossen werden, siehe "Umschaltung auf einen Raumhafteren Ton" auf Seite 71.

### PCM

PCM ist die Abkürzung für Pulse-Code-Modulation. Es handelt sich um ein Digital-Audio-Format. Das Digital-Audio-Format von CD-, LD- und DVD-Discs ist PCM.

### Titelnummer

Titelnummern beziehen sich auf Titel von Filmen usw. Da DVD-Discs eine große Kapazität besitzen, können viele Filme auf einer Disc gespeichert werden. Wenn zum Beispiel drei verschiedene Filme auf einer Disc aufgezeichnet sind, können Sie in TITLE 1, TITLE 2 und TITLE 3 untergliedert werden. Die Wiedergabe kann dann durch Wahl der entsprechenden Titelnummer gestartet werden.

### Kapitelnummer

Kapitelnummern werden Abschnitten eines Titels auf der Disc zugeordnet, ähnlich wie bei Kapiteln eines Buches. Wenn eine Disc derartige Nummern enthält, kann der gewünschte Abschnitt sehr schnell mit Hilfe von Kapitel-Suchlauf und anderen Funktionen aufgefunden werden. Nicht alle Discs haben Kapitelnummern.

### Vollbildnummer

Hierbei handelt es sich um die Nummer, die in jedem Vollbild bei einer CAV-Disc aufgezeichnet ist. Anhand der Vollbildnummern können Sie zum Beispiel ein gewünschtes Vollbild aufsuchen lassen.

### Zeitnummer

Die Zeitnummer ist die Wiedergabeablaufzeit eines Titels der Disc von Anfang an. Die gewünschte Szene kann zum Beispiel mit Hilfe der Zeitnummernfunktion aufgesucht werden.

### LD (Laser-Disc)

Es gibt zwei verschiedene Laser-Disc-Typen, die sich durch das Signal-Aufzeichnungsverfahren unterscheiden: CAV Discs und CLV-Discs.

### CAV

CAV-Disc-Hüllen oder -Etiketten sind mit "CAV", "Active Play" oder "Standard Play" markiert.

### CLV

CLV-Disc-Hüllen oder -Etiketten sind mit "CLV", "Long Play" oder "Extended Play" markiert.

### Laser-Discs mit Digital-Audio

Derartige Discs sind mit digitalen Audio-Signalen zusätzlich zu analogen Audio-Signalen bespielt. Dies gewährleistet eine hohe digitale Klangqualität plus hohe Bildqualität der Laser-Disc.



### Multi-Audio-Discs mit digitalem Ton

Derartige Discs sind mit verschiedenartigem Digital-Audio- und Analog-Audio-Inhalt bespielt.

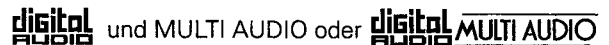

Es kann zwischen Digital-Audio und Analog-Audio umgeschaltet werden.

### Zugriffsebene

Diese Funktion kam durch den Vorschlag von Eltern zustande. Auf Szenen, die Eltern ihre Kinder nicht sehen lassen wollen, kann der Zugriff beschränkt werden.

### TOC

Bei der TOC-Information (TOC = Table Of Contents = Inhaltsverzeichnis) handelt es sich um andere Daten als die Audio-Signaldaten, die am Anfang einer Disc aufgezeichnet sind. Wie der Name schon hindeutet, stellen diese Informationen das Inhaltsverzeichnis der Disc (vergleichbar mit dem Inhaltsverzeichnis eines Buchs) dar, und umfassen die Anzahl der Titel und die Wiedergabezeit.

- Manche LDs haben ebenfalls ein TOC.
- LDs und CDVs mit TOC gehören zur Familie der Discs mit der Bezeichnung "optical digital audio video disc system".

\* Hergestellt unter Lizenz der Dolby Laboratories. "Dolby", "AC-3", "Pro Logic" und das Doppel-D-Symbol sind Warenzeichen der Dolby Laboratories. Vertrauliche unveröffentlichte Arbeiten, © 1992 - 1997, Dolby Laboratories, Inc. Alle Rechte vorbehalten.

\*\* TruSurround ist ein Warenzeichen von SRS Labs, Inc. SRS und das SRS-Symbol sind registrierte Warenzeichen von SRS Labs, Inc. in den Vereinigten Staaten und ausgewählten Staaten im Ausland. SRS Labs, Inc. hat die TruSurround Technik eintragen und lizenzieren lassen.

## TERMINOLOGIE

### Video-CDs

Diese Discs bieten MD-Tonqualität und VHS-Video-Bildqualität. Dank MPEG1, dem digitalen Signalkomprimierungssystem, kann eine einzelne Disc bis zu 74 Minuten eines fortlaufenden Digital-Audio- und Video-Programms aufnehmen. Es gibt auch Video-CDs mit Wiedergabesteuerung (PBC), die die Wahl der Wiedergabe gewünschter Szenen über Menüs und das Betrachten von Standbildern ermöglicht.

### Wiedergabesteuerung (PBC)

Dieser Begriff bezieht sich auf mit Video CD (Version 2.0) aufgezeichnete Signale mit Wiedergabesteuerungsmöglichkeit.

Mit PBC können auf den Discs gespeicherte Menüs zur mühelosen, interaktiven Suche nach gewünschten Szenen, und für Wiedergabe eingesetzt werden.

Sie können auch Standbilder mit höher und normaler Auflösung betrachten.

### Bilder mit hoher Auflösung

Falls Standbild mit hoher Auflösung auf einer Video CD aufgezeichnet sind, können diese mit der vierfachen Auflösung der von beweglichen Bildern betrachtet werden.

### Screen-Saver

Wenn ein Standbild längere Zeit angezeigt wird, kann dieses auf dem Schirm "einbrennen".

Um dies zu vermeiden, sind Computer mit Screen-Savern ausgestattet.

### Mehrfachwinkel

Beim Betrachten eines normalen Fernsehprogramms sehen Sie das durch die Fernsehkamera aufgenommene Bild. Dieses Bild wird an Ihrem Fernsehgerät vom Gesichtspunkt des Kameramanns angezeigt. In einem Fernsehstudio wird das Bild von vielen Kameras gleichzeitig aufgenommen, eines dieser Bilder wird vom Programmdirektor ausgewählt und zu Ihrem Heim-Fernsehgerät übertragen. Falls Sie Bilder aus allen Winkeln übertragen bekommen würden, könnten Sie das gewünschte Kamerabild auswählen. Manche DVD-Discs sind mit den Winkeln aller Kameras, die zum Filmen verwendet worden sind, bespielt, und diese können mit diesem Player ausgewählt werden. Derartige Discs nennt man Mehrfachwinkel-Discs.

### Untertitel

Untertitel sind sprachliche Einblendungen. Bis zu 32 verschiedene Untertitel-Sprachen können auf einer DVD-Disc aufgezeichnet werden. Mit der Untertitel-Funktion können Sie Ihre bevorzugte Sprache wählen.

### Schlankheitsverhältnis

Schlankheitsverhältnis bedeutet das Verhältnis zwischen Länge und Höhe von Fernsehschirmen. Bei einem normalen Fernsehgerät beträgt dieses Verhältnis 4:3, bei einem Hi-Vision-Fernsehgerät oder einem Breitschirm-Fernsehgerät 16:9. Letzteres ermöglicht Bildwiedergabe mit einer breiteren Perspektive.

### Einstellungsspeicher

Verschiedene Betriebsarteneinstellungen usw. können gespeichert werden. Verschiedene Bedingungen, wie z.B. solche, die während der Wiedergabe eingestellt worden sind, können gespeichert werden. Diese Funktion ermöglicht Ihnen, eine Disc zu jeder Zeit abspielen zu können, ohne die Anfangseinstellungen erneut vornehmen zu müssen.

### Region-Zugriffscodes (Region-Nummer)

Region-Zugriffscodes sind in DVD-Player und DVD-Discs für jedes Verkaufsgebiet eingebaut. Wenn der Region-Code des DVD-Players nicht mit einem Region-Code einer DVD-Disc übereinstimmt, ist Wiedergabe nicht möglich. In diesem Fall erscheint eine Anzeige am Schirm.

Die Regionsnummer befindet sich an der Rückwand.

### Anschlußbeispiel

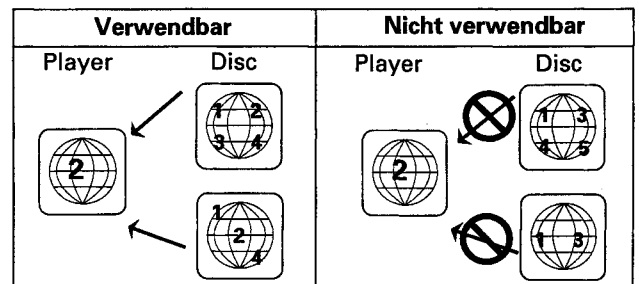

### Optische Digital-Ausgabe

Normalerweise wird das Audio-Signal in ein elektrisches Signal umgewandelt und über ein elektrisches Kabel vom Player zum Verstärker usw. übertragen. Änderung dieses Signals zu einem digitalen Signal und Übertragung dieses Signals über ein Lichtleitfaserkabel wird digitale optische Ausgabe genannt. (Der optische Digital-Eingang ist die Seite, die ein solches Signal empfängt, wie z.B. ein Verstärker usw.) Die Einstellung des optischen Digitalausgangs kann umgeschaltet werden.

- PCM/Dolby: Wählen Sie diese Einstellung, wenn Sie den Anschluß an den optischen Dolby-(AC-3)-Digitaleingang eines Verstärkers mit Dolby-Digital-(AC-3)-Decoder vornehmen.
- PCM: Wählen Sie diese Einstellung, wenn Sie den Anschluß an den optischen Digital-Eingang eines normalen Verstärkers, eines Dolby Pro Logic-Verstärkers oder ähnlichen Geräts vornehmen.

### Dynamikumfang

Dynamikumfang bezieht sich auf den Unterschied zwischen dem maximalen Konversionspegel für Übertragung/Konversion verzerrungsfreier Signale und Rauschen und/oder dem minimalen Pegel durch Begrenzung der Eigenschaften des Geräts. Als Einheit wird Dezibel (dB) verwendet.

## TERMINOLOGIA

### Dolby Digital (AC-3)\*

Il sistema Dolby Digital (AC-3) fornisce sino a 5,1 canali di audio digitale multicanali. Si tratta dello stesso tipo di sistema utilizzato per il suono avvolgente nei cinematografi dotati di sistema Dolby Digital.



Per i dischi DVD, la presa di uscita digitale PCM/DI (coassiale o ottica) deve essere collegata alla presa di ingresso digitale AC-3/PCM dell'amplificatore o dell'elaboratore del suono. Per i dischi LD, la presa di uscita AC-3 RF OUT (LD) deve essere collegata alla presa di ingresso AC-3 RF IN.

### Virtual Dolby Surround\*\* TruSurround™

Anche in caso di uso di un lettore con 2 canali in uscita, il suono avvolgente può essere prodotto in modo virtuale. Per ottenere un tale tipo di uscita, vedere il paragrafo "Passaggio ad un suono più spazioso", a pag. 71.

### PCM

La sigla PCM significa "Pulse Code Modulation" ("Modulazione a impulsi codificati") e si riferisce all'audio digitale. L'audio digitale dei compact disc, dei dischi LD e dei dischi DVD è audio PCM.

### Numero dei titoli

I numeri dei titoli si riferiscono ai titoli dei film, ecc.. Dal momento che i dischi DVD hanno una grande capacità, sullo stesso disco possono essere registrati numerosi film. Per esempio, in uno stesso disco possono essere contenuti tre film diversi, che vengono quindi divisi con le indicazioni TITLE 1 ("titolo 1"), TITLE 2 e TITLE 3. Per la riproduzione del film desiderato, selezionare il numero del titolo.

### Numero del capitolo

I numeri dei capitoli sono numeri assegnati alle sezioni all'interno di uno stesso titolo del disco, come i capitoli di un libro. Se il disco contiene questi numeri, si può individuare rapidamente la sezione desiderata, facendo uso della funzione di ricerca dei capitoli e di altre funzioni simili. Certi dischi non contengono numeri di capitoli.

### Numero del fotogramma

Si tratta del numero registrato in ciascun fotogramma di un disco di standard CAV (vedi). I numeri dei fotogrammi sono utili per la ricerca di un certo fotogramma desiderato, per mezzo dell'apposita funzione.

### Numero del tempo

Il numero del tempo è il conteggio dei lassi di tempo di riproduzione di un titolo del disco dall'inizio alla fine. La scena che si desidera individuare può essere ricercata per mezzo del numero del tempo, facendo uso della funzione omonima.

### LD (Laserdisc = videodisco a lettura laser)

A seconda del metodo usato per la registrazione del segnale, esistono due tipi di dischi laser: dischi di tipo CAV e dischi a lunga durata di riproduzione (CLV).

### CAV (Constant Angular Velocity = Velocità angolare costante)

Sulle buste o sulle etichette dei dischi di questo tipo sono riportate le indicazioni "CAV" ("disco di tipo normale, CAV"), "Active Play" o "Standard Play" ("riproduzione normale").

### CLV (Constant Linear Velocity = Velocità lineare costante)

Sulle buste o sulle etichette dei dischi di questo tipo sono riportate le indicazioni "CLV" ("disco a lunga durata, CLV"), "Long Play" o "Extended Play" ("riproduzione a lunga durata").

### Dischi al laser con audio digitale

Questi tipi di dischi sono registrati con segnali audio digitali, oltre ai normali segnali audio analogici. Con questi dischi è quindi possibile godere l'alta qualità del suono digitale insieme all'alta qualità dell'immagine del disco al laser.



### Dischi multi-audio con suono digitale

Questi tipi di dischi sono registrati con diversi tipi di audio digitale e di audio analogico.



L'audio digitale e l'audio analogico possono essere ascoltati commutando opportunamente il tipo di audio desiderato.

### Livello di controllo ad uso genitori

Questa funzione è stata suggerita e richiesta dai genitori. Le restrizioni ad uso dei genitori sono incorporate nelle scene che i genitori non ritengono adatte alla visione da parte dei loro figli.

### TOC

Le informazioni TOC (Table of Content = Tabella del contenuto) sono dei dati diversi dai dati dei segnali audio, e sono registrati all'inizio del disco. Come il nome indica, questa tabella costituisce l'equivalente dell'indice di un libro, con informazioni quali il numero di brani e la loro durata di riproduzione.

- Anche in certi tipi di dischi LD esistono delle tabelle TOC.
- I dischi LD e CDV contenenti le tabelle TOC appartengono alla famiglia dei dischi del "sistema di videodischi con audio ottico digitale".

\* Prodotto sotto licenza della Dolby Laboratories. I termini "Dolby" e "AC-3", "Pro Logic" e il simbolo della doppia D sono marchi di fabbrica della Dolby Laboratories. Confidential Unpublished Works, © 1992-1997 Dolby Laboratories, Inc.. Tutti i diritti riservati.

\*\* TruSurround è un marchio registrato della SRS Labs, Inc.. SRS e il simbolo SRS sono marchi registrati della SRS Labs, Inc. negli Stati Uniti e in paesi esteri selezionati. La tecnologia TruSurround è registrata sotto la licenza della SRS Labs, Inc..

## TERMINOLOGIA

### Video compact disc

Questi dischi forniscono un sonoro di qualità equivalente a quella degli MD (minidischi) ed immagini video equivalenti alle cassette VHS. Grazie al sistema MPEG1, che è il sistema di compressione del segnale digitale, un singolo disco può fornire sino a 74 minuti continuati di audio digitale e di video. Esistono anche dei video compact disc che dispongono della funzione di controllo della riproduzione (PBC), che consente di selezionare, per mezzo dei menù, la riproduzione di certe scene desiderate, e la riproduzione di immagini ferme.

### Controllo della riproduzione (PBC)

Questo termine si riferisce ai segnali registrati su un Video compact disc (versione 2.0), per permettere il comando della riproduzione.

I menù dei dischi con funzione PBC possono essere usati per una facile ricerca interattiva delle scene desiderate, e loro successiva riproduzione.

Si possono anche visionare immagini ferme ad alta risoluzione o a risoluzione normale.

### Immagini ad alta risoluzione

Se le immagini ferme ad alta risoluzione sono contenute nel video CD, queste possono essere godute con una risoluzione di quattro volte superiore a quella delle immagini in movimento.

### Salvaschermo

Nel caso in cui una immagine ferma rimanga visualizzata per lungo tempo può verificarsi il fenomeno noto con il termine di "bruciatura".

Per evitare questo problema, i computer sono dotati di una funzione "salvaschermo".

### Multi-angolazione

Quando si osservano dei normali programmi TV in pratica si osserva l'immagine filmata attraverso una telecamera. Per questa ragione l'immagine viene visualizzata sul televisore dal punto di vista della posizione della telecamera. In uno studio televisivo, però, l'immagine viene ripresa da varie telecamere nello stesso momento, ed una di quelle immagini viene scelta dal direttore del programma e trasmessa al televisore di casa. Se tutte le immagini riprese fossero trasmesse al televisore di casa, il telespettatore sarebbe in grado di scegliere da sé l'immagine della telecamera preferita. In certi dischi DVD vengono registrate tutte le angolazioni di tutte le telecamere utilizzate per la ripresa, e queste angolazioni possono essere selezionate a piacere per mezzo di questo lettore. Questi tipi di dischi sono denominati dischi a multi-angolazioni.

### Sottotitoli

I sottotitoli sono iscrizioni in varie lingue sovrapposti sulle immagini dei film. In un disco DVD possono essere registrati i sottotitoli per sino ad un totale di 32 lingue diverse. La funzione dei sottotitoli può essere usata per selezionare la lingua di propria scelta.

### Rapporto di aspetto

Il rapporto di aspetto indica il rapporto fra la lunghezza e l'altezza di una scena TV. Il rapporto normale di un televisore convenzionale è di 4:3, mentre il rapporto di un televisore a schermo allargato o di un televisore per trasmissioni ad alta definizione è di 16:9. Questo formato consente di godere di una immagine con una prospettiva più larga.

### Memoria della condizione

Il termine "condizione" indica le varie predisposizioni per le varie modalità di visione. In questo lettore, varie condizioni, quali quelle predisposte nel corso della lettura dei dischi, possono essere memorizzate. La funzione consente di riprodurre lo stesso disco sempre alle stesse condizioni, senza dover tutte le volte procedere alla loro ripredisposizione.

### Codici di restrizione regionale (numero della regione)

I codici di restrizioni regionali sono incorporati nei lettori DVD e nei dischi DVD per ciascuna regione (in senso lato) di vendita. Se il codice regionale del lettore non corrisponde ad uno dei codici regionali contenuti sul disco DVD, la lettura non è possibile. In questo caso sullo schermo compare una apposita indicazione.

Il numero della regione è indicato sul pannello posteriore.

#### Esempio

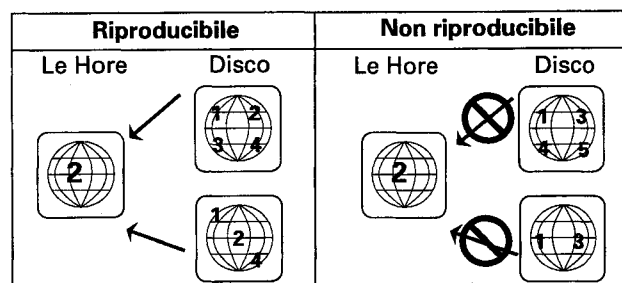

### Uscita digitale ottica

Normalmente, l'audio viene convertito in un segnale elettrico e trasmesso attraverso un cavo elettrico dal lettore all'amplificatore, e così di seguito. La modifica di questo segnale in un segnale digitale e la sua trasmissione attraverso un cavo a fibre ottiche viene chiamata uscita digitale ottica. L'ingresso digitale ottico è quindi il lato che riceve tali segnali, e cioè l'amplificatore, ecc..

La predisposizione dell'uscita digitale ottica può essere commutata.

- PCM/DI: Selezionare questa posizione per il collegamento all'ingresso digitale ottico Dolby Digital (AC-3) di un amplificatore dotato di un decodificatore Dolby Digital (AC-3).
- PCM: Selezionare questa posizione per il collegamento all'ingresso digitale ottico di un amplificatore normale, di un amplificatore del tipo Dolby Pro Logic, e simili.

### Gamma dinamica

Il termine gamma dinamica si riferisce alla differenza fra il massimo livello utile di conversione per la trasmissione, o conversione di segnali senza distorsione, ed il rumore, e/o il livello minimo per tale trasmissione dovuto alle caratteristiche dell'apparecchio. La gamma dinamica viene espressa in decibel (dB).

## SPECIFICATIONS

### General

System ..... DVD system, LaserVision Disc system and Compact Disc digital audio system  
 Laser ..... Semiconductor laser: wavelength 650 nm, 780 nm  
 Power requirements: ..... AC220 - 240 V, 50/60 Hz  
 Power consumption ..... 59 W  
 Weight ..... 9.1 kg  
 Dimensions ..... 420 (W) x 464 (D) x 146 (H) mm  
 (Not including protruding cables, etc.)  
 Operating temperature ..... +5°C to +35°C  
 Operating humidity ..... 5% to 85% (no condensation)  
 Video format ..... PAL / NTSC

### Video Output

Output level ..... 1 Vp-p (75 Ω when loaded, synchronous negative)  
 Jacks ..... RCA jacks

### S-Video Output level

Y (luminance) - Output level ..... 1 Vp-p (75 Ω)  
 C (color) - Output level ..... 286 mVp-p (75 Ω)  
 Jacks ..... S-VIDEO jacks

### Audio Output

Output level .....  
 During digital audio output ..... 200 mVrms (1 kHz, -20 dB)  
 Number of channels ..... 2  
 Jacks ..... RCA jacks

### Digital audio characteristics

Frequency response	4 Hz to 22 kHz (DVD fs: 48 kHz) 4 Hz to 20 kHz (LD, CD)
S/N ratio	115 dB (EIAJ)
Dynamic range	98 dB (EIAJ)
Wow and flutter	Limit of measurement (±0.001% W. PEAK) or lower (EIAJ)

AV connector input/output (2pairs) ..... 21-pin connector  
 This connector provides the video and audio signals for connection to a colour video TV monitor (or TV set) which has a 'AV CONNECTOR' terminal.

### PIN assignment

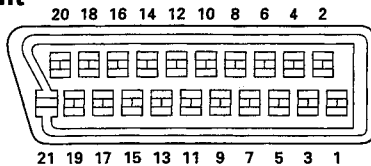

PIN no.	1 Audio 2/R out	17 GND
	3 Audio 1/L out	19 Video out
	4 GND	21 GND
	8 Status	

### Other Terminals

Optical digital output (PCM/DI) ..... Optical digital jack  
 Coaxial digital output (PCM/DI) ..... RCA jack  
 Coaxial digital output (PCM) ..... RCA jack  
 AC-3 RF output (for LD) ..... RCA jack  
 CONTROL IN ..... Minijack (3.5ø)  
 CONTROL OUT ..... Minijack (3.5ø)

### Accessories

Remote control unit ..... 1  
 AA/R6P dry cell batteries ..... 2  
 Audio cord ..... 1  
 Video cord ..... 1  
 Power cord ..... 1  
 Operating Instructions ..... 1  
 Warranty card ..... 1

### NOTE:

The specifications and design of this product are subject to change without notice, due to improvement.

## CARACTÉRISTIQUES TECHNIQUES

### Généralités

Type ..... Système DVD, système LaserVision Disc et système Compact Disc Digital Audio  
 Laser .. Laser à semi-conducteur, longueur d'onde 650 nm, 780 nm  
 Alimentation ..... 220 - 240 V, 50/60 Hz  
 Consommation ..... 59 W  
 Poids ..... 9.1 kg  
 Dimensions extérieures ..... 420 (L) x 464 (P) x 146 (H) mm  
 (Non compris les parties saillantes, telles que câbles, etc.)  
 Température ambiante de fonctionnement ..... +5°C - +35°C  
 Humidité ambiante de fonctionnement ..... 5% à 85%  
 (sans condensation)  
 Format vidéo ..... PAL / NTSC

### Sortie vidéo

Niveau de sortie ..... 1 Vcc  
 (sur une charge de 75 Ω, synchronisation négative)  
 Prises ..... Cinch (RCA)

### Sortie S-vidéo

Niveau de sortie Y (luminance) ..... 1 Vc-c (75 Ω)  
 Niveau de sortie C (chrominance) ..... 286 mVp-p (75 Ω)  
 Prise ..... Prise S-VIDÉO

### Sortie audio

Niveau de sortie .....  
 Niveau de sortie audionumérique ..... 200 mV eff. (1 kHz, -20 dB)  
 Nombre de voies ..... 2  
 Prises ..... Cinch (RCA)

### Caractéristiques audionumériques

Réponse en fréquence	4 Hz à 22 kHz (Fs DVD: 48 kHz) 4 Hz à 20 kHz (LD, CD)
Rapport S/B	115 dB (EIAJ)
Dynamique	98 dB (EIAJ)
Taux de pleurage et de scintillement	Limite du mesurable (±0,001% crête, pondéré ou moins) (EIAJ)

Connecteur audio/vidéo d'entrée/sortie (2 paires) ..... Connecteur à 21 broches Ce connecteur permet de fournir les signaux audio et vidéo à un moniteur (ou un téléviseur) couleur pourvu d'un connecteur "AV CONNECTOR".

### Bornage

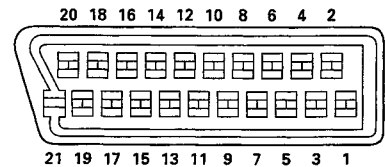

Numéro de la borne	1 Sortie audio 2/R	17 Masse
	3 Sortie audio 1/L	19 Sortie vidéo
	4 Masse	21 Masse
	8 Etat	

### Autres connecteurs

Sortie optique des signaux numériques (PCM/DI) ..... Prise optique pour signaux numériques  
 Sortie coaxiale des signaux numériques (PCM/DI) ..... Prise Cinch (RCA)  
 Sortie coaxiale des signaux numériques (PCM) ..... Prise Cinch (RCA)  
 Sortie AC-3 RF (pour LD) ..... Prise Cinch (RCA)  
 CONTROL IN ..... Mini-fiche (Ø 3,5 mm)  
 CONTROL OUT ..... Mini-fiche (Ø 3,5 mm)

### Accessoires

Télécommande ..... 1  
 Piles sèches AA/R6P ..... 2  
 Cordon audio ..... 1  
 Cordon vidéo ..... 1  
 Cordon d'alimentation ..... 1  
 Mode d'emploi ..... 1  
 Carte de garantie ..... 1

### REMARQUE:

Les caractéristiques et la présentation peuvent être modifiées sans avis préalable à fin d'amélioration.

## TECHNISCHE DATEN

### Allgemeines

System	DVD-System, LaserVision Disc-System und Compact Disc-Digital-Audio-System
Laser	Halbleiter-Laser: Wellenlänge 650 nm, 780 nm
Spannungsversorgung	220 – 240 V Wechselspannung, 50/60 Hz
Leistungsaufnahme	59 W
Gewicht	9,1 kg
Abmessungen	420 (B) x 464 (T) x 146 (H) mm (Ausschließlich vorstehender Kabel usw.)
Betriebstemperatur	+5 °C bis +35 °C
Umgebungsfeuchtigkeit	5% bis 85% (keine Kondensation)
Video-Format	PAL / NTSC

### Video-Ausgang

Ausgangspegel	1 V <sub>ss</sub> (75 Ω unter Last, synchron, negativ)
Buchsen	RCA-Buchsen

### S-Video-Ausgangspegel

Y-Ausgangspegel (Luminanz)	1 V <sub>ss</sub> (75 Ω)
C-Ausgangspegel (Farbe)	286 mV <sub>ss</sub> (75 Ω)
Buchsen	S-VIDEO-Buchsen

### Audio-Ausgang

Ausgangspegel	
Bei Digital-Audio-Ausgang	200 mV <sub>rms</sub> (1 kHz, -20 dB)
Anzahl Kanäle	2
Buchsen	RCA-Buchsen

### Digital-Audio-Eigenschaften

Frequenzgang	4 Hz bis 22 kHz (DVD fs: 48 kHz) 4 Hz bis 20 kHz (LD, CD)
Rauschabstand	115 dB (EIAJ)
Dynamikumfang	98 dB (EIAJ)
Gleichlaufschwankungen	Meßgrenze (±0,001% W.PEAK) oder niedriger (EIAJ)

AV-Ein-/Ausgang (2 Paare) ..... 21-Pol-Anschluß  
Dieser Anschluß liefert Video- und Audiosignale zur Verbindung mit einem Farb-Video-Fernsehmonitor (ODER Fernsehgerät) mit einer "AV CONNECTOR"-Buchse.

### PIN-Belegung

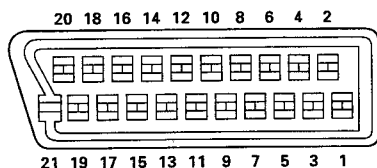

PIN-Nr.	1 Audio 2/R-Ausgang	17 GND
	3 Audio 1/L-Ausgang	19 Video-Ausgang
	4 GND	21 GND
	8 Status	

### Andere Buchsen

Optischer Digital-Ausgang (PCM/DI)	Optische Digital-Buchse
Koaxial-Digital-Ausgang (PCM/DI)	RCA-Buchse
Koaxial-Digital-Ausgang (PCM)	RCA-Buchse
AC-3 RF-Ausgang (für LD)	RCA-Buchse
CONTROL IN	Minibuchse (Ø3,5)
CONTROL OUT	Minibuchse (Ø3,5)

### Zubehör

Fernbedienung	1
AA/R6P-Trockenzellen	2
Audiokabel	1
Videokabel	1
Stromkabel	1
Bedienungsanleitung	1
Garantieschein	1

### HINWEIS:

Änderungen der technischen Daten und des Designs dieses Produkts jederzeit vorbehalten.

Veröffentlicht von Pioneer Electronic Corporation.  
Urheberrechtlich geschützt © 1998 Pioneer Electronic Corporation. Alle Rechte vorbehalten.

## DATI TECNICI

### Generalità

Sistema	Sistema DVD, sistema per videodischi al laser, e sistema per compact disc audio digitali
Laser	Laser a semiconduttori: lunghezza d'onda di 650 nm, 780 nm
Alimentazione	a corrente alternata a 220 – 240 V, 50/60 Hz
Consumo	59 W
Peso	9,1 kg
Dimensioni	420 (largh.) x 464 (alt.) x 146 (alt.) mm (esclusi i cavi sporgenti, ecc.)
Gamma di temperature utili per l'uso	da +5° a +35° C
Gamma di umidità consentita per l'uso	dal 5 all'85% (senza condensa)
Formato video	PAL / NTSC

### Uscite video

Livello di uscita	1 Vp-p (75 Ω in carico, sincronizzazione negativa)
Prese	Prese tipo RCA

### Uscite S-Video

Livello di uscita Y (luminanza)	1 Vp-p (75 Ω)
Livello di uscita C (crominanza)	286 mVp-p (75 Ω)
Prese	Prese S-VIDEO

### Uscita audio

Livello di uscita	
Livello di uscita audio digitale	200 mV <sub>rms</sub> (1 kHz, -20 dB)
Numero di canali	2
Prese	Prese tipo RCA

### Caratteristiche audio digitali

Risposta in frequenza	da 4 Hz a 22 kHz (per DVD con frequenza di campionamento a 48 kHz) da 4 Hz a 20 kHz (per LD e compact disc)
Rapporto segnale/rumore	115 dB (EIAJ)
Gamma dinamica	98 dB (EIAJ)
Fluttuazioni e fruscii	Uguali o inferiori ai limiti misurabili (±0,001% W. PEAK) (EIAJ)

### Ingressi e uscite (due coppie)

del connettore AV ..... connettore a 21 poli  
Questo connettore fornisce i segnali video e audio per il collegamento ad un televisore o monitor TV a colori dotato di un terminale per collegamento AV.

### Funzione di ogni polo

No. del polo	1 Audio 2, Uscita destra (R)	17 Terra
	3 Audio 1, Uscita sinistra (L)	19 Uscita video
	4 Terra	21 Terra
	8 Condizione	

### Altri terminali

Uscita digitale ottica (PCM/DI)	Presse digitale ottica
Uscita digitale coassiale (PCM/DI)	Presse tipo RCA
Uscita digitale coassiale (PCM)	Presse tipo RCA
Uscita RF AC-3 (per dischi LD)	Presse tipo RCA
Segnale di comando in ingresso	Minipresse (da 3,5 mm di diam.)
Segnale di comando in uscita	Minipresse (da 3,5 mm di diam.)

### Accessori

1 telecomando
2 batterie tipo AA ("R6P").
1 cavo audio
1 cavo video
1 cavo di alimentazione
1 manuale di istruzioni
1 scheda di garanzia

### NOTA:

I dati tecnici e l'aspetto esterno del prodotto possono subire variazioni senza preavviso, a seguito di continui miglioramenti apportati al prodotto.

Publicato da Pioneer Electronic Corporation.  
Copyright © 1998 Pioneer Electronic Corporation.  
Tutti i diritti riservati.

135

<VRE1069>

Ge/It

Here we will explain how to access menu screens. Because menu screen access differs according to the type of disc being used, or the playback mode (playback mode, stop mode etc.), refer to the following menu map when accessing.

L'accès aux menus dépendant du disque et du mode de fonctionnement (lecture, arrêt, etc.), nous vous suggérons de vous reporter à l'illustration ci-dessous lorsque vous désirez accéder à un menu.

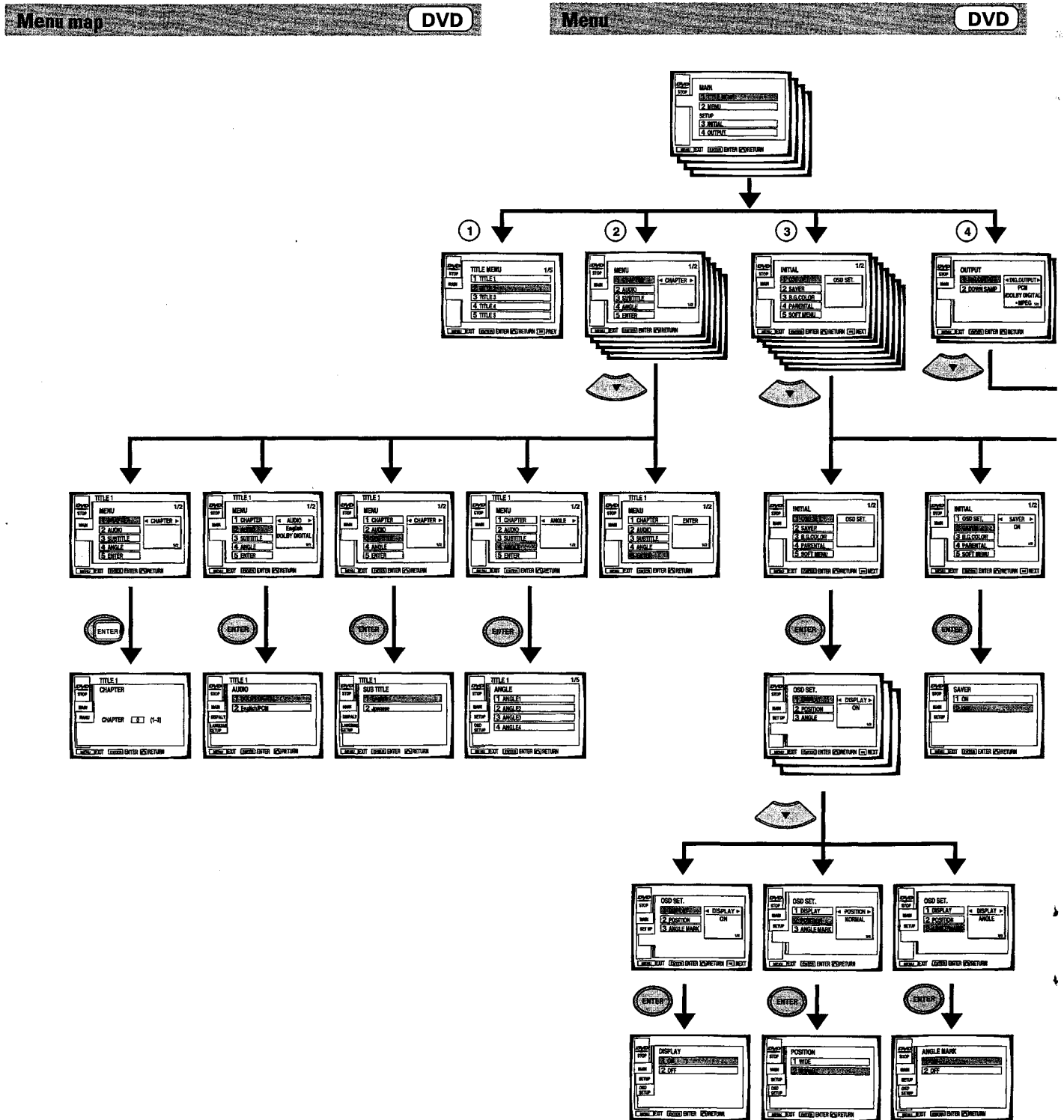



Im folgenden wird erläutert, wie die Menü-Schirme abgerufen werden. Der Menü-Schirm-Zugriff hängt vom Typ der verwendeten Disc und der Wiedergabebetriebsart (Wiedergabe, Stopp usw.) ab. Das folgende Diagramm gibt eine Übersicht über die Menüs.

Qui di seguito si descrivono le modalità di accesso ai vari menù visualizzati sullo schermo. Poiché l'accesso agli schermi dei menù differisce a seconda del tipo di disco utilizzato, e della modalità di riproduzione in uso al momento (modalità di lettura, posizione di arresto, ecc.), consultare il seguente grafico dei menù per individuare la modalità di accesso utile al caso.

**Menu-Übersicht**

**DVD**

**Menu**

**DVD**

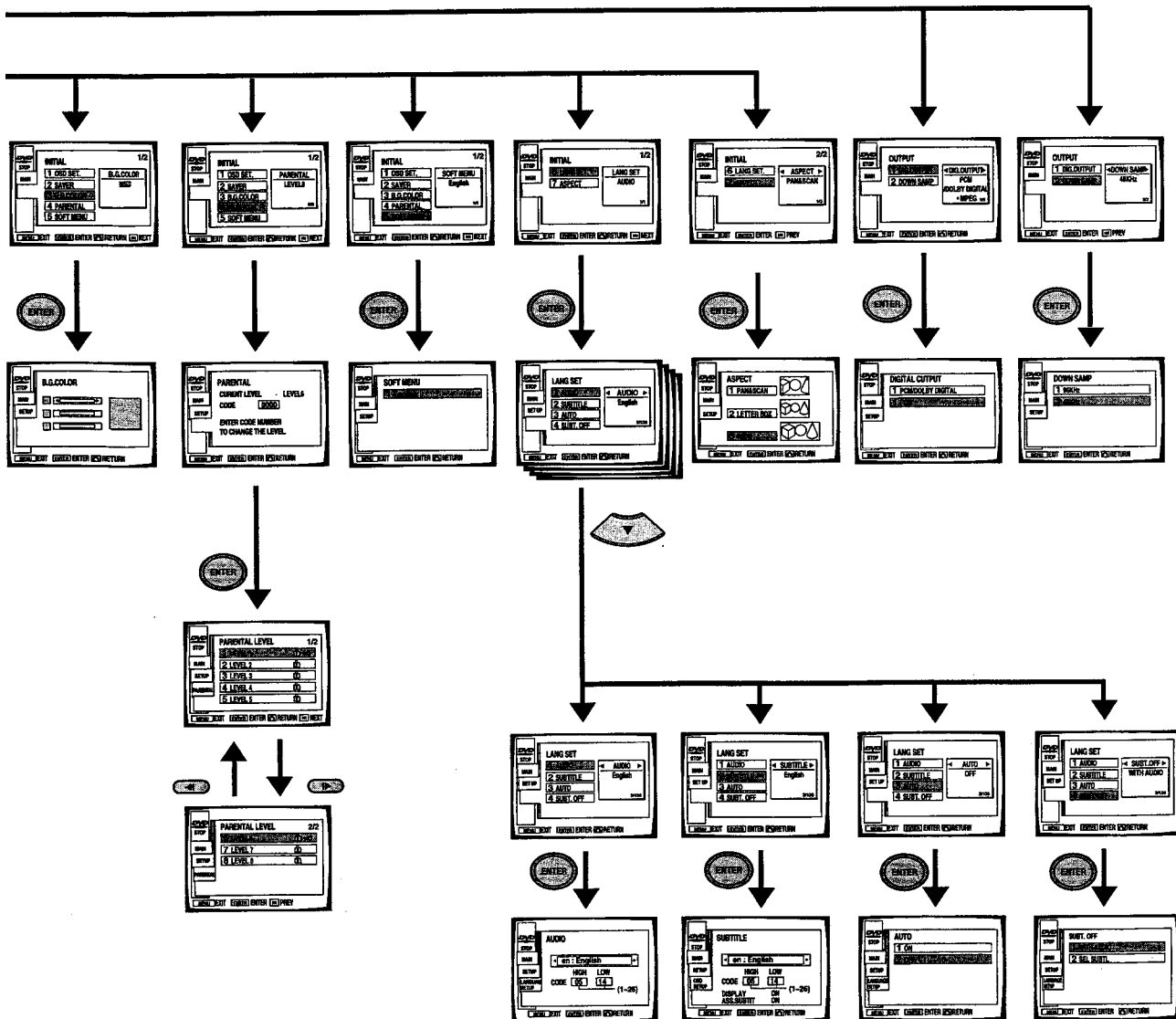

**Menu map** LD

Press and you return to the display you had before you pressed .

**Menu** LD

Appuyez sur la touche pour afficher à nouveau la page présentée avant d'appuyer sur la touche .

**Menu-Übersicht** LD

Durch Drücken von wird auf die Anzeige vor Drücken von zurückgeschaltet.

**Menu** LD

Agire sul tasto per tornare alla visualizzazione in essere prima dell'azione sul tasto .

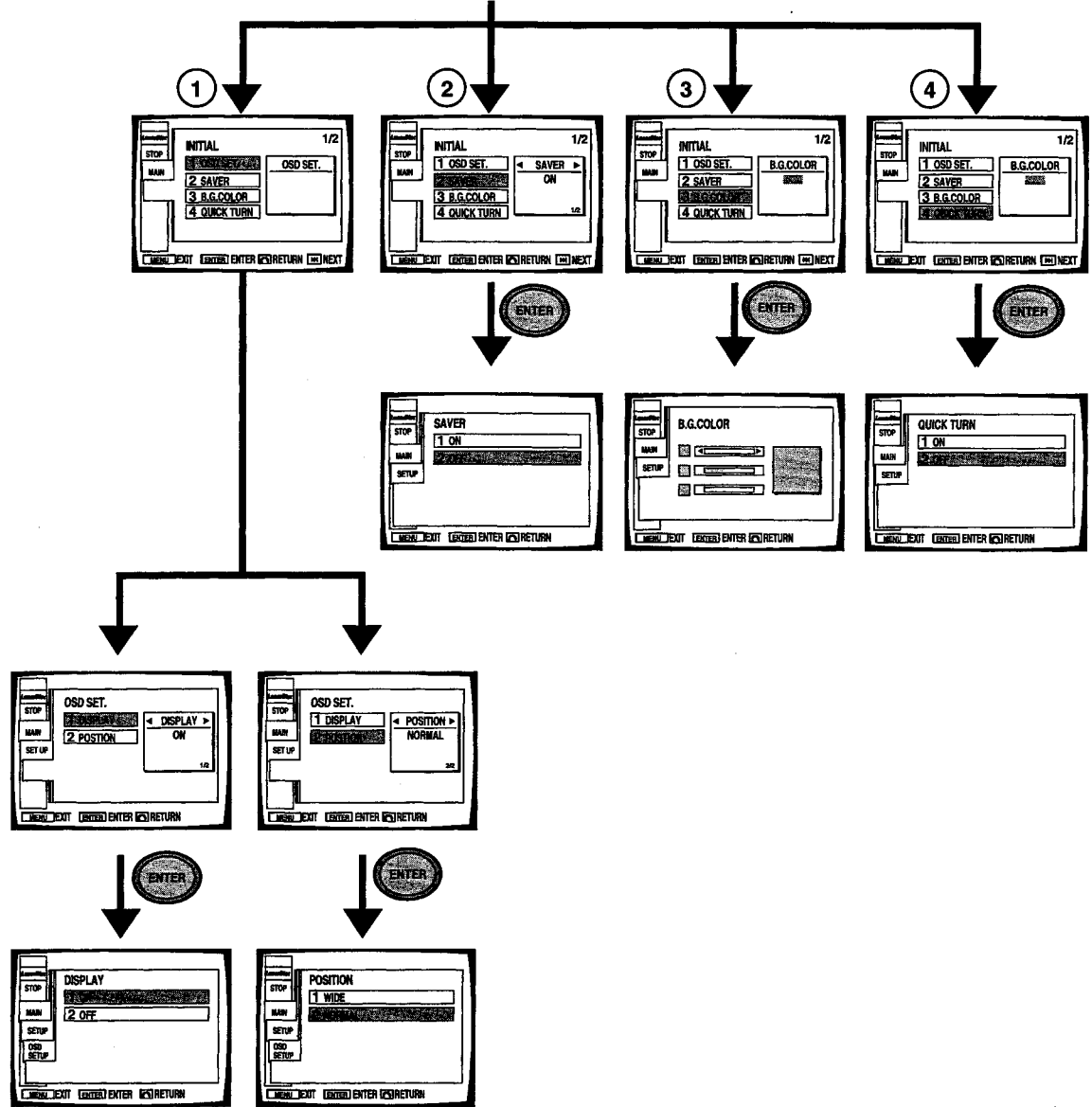
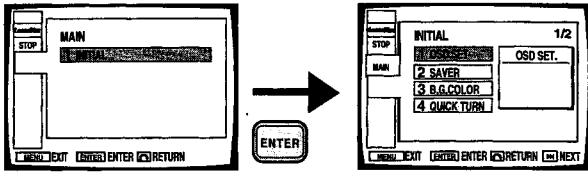

Menu map CD, Video CD

Menü Übersicht CD, Video CD

Menu CD, Video CD

Menu CD, Video CD

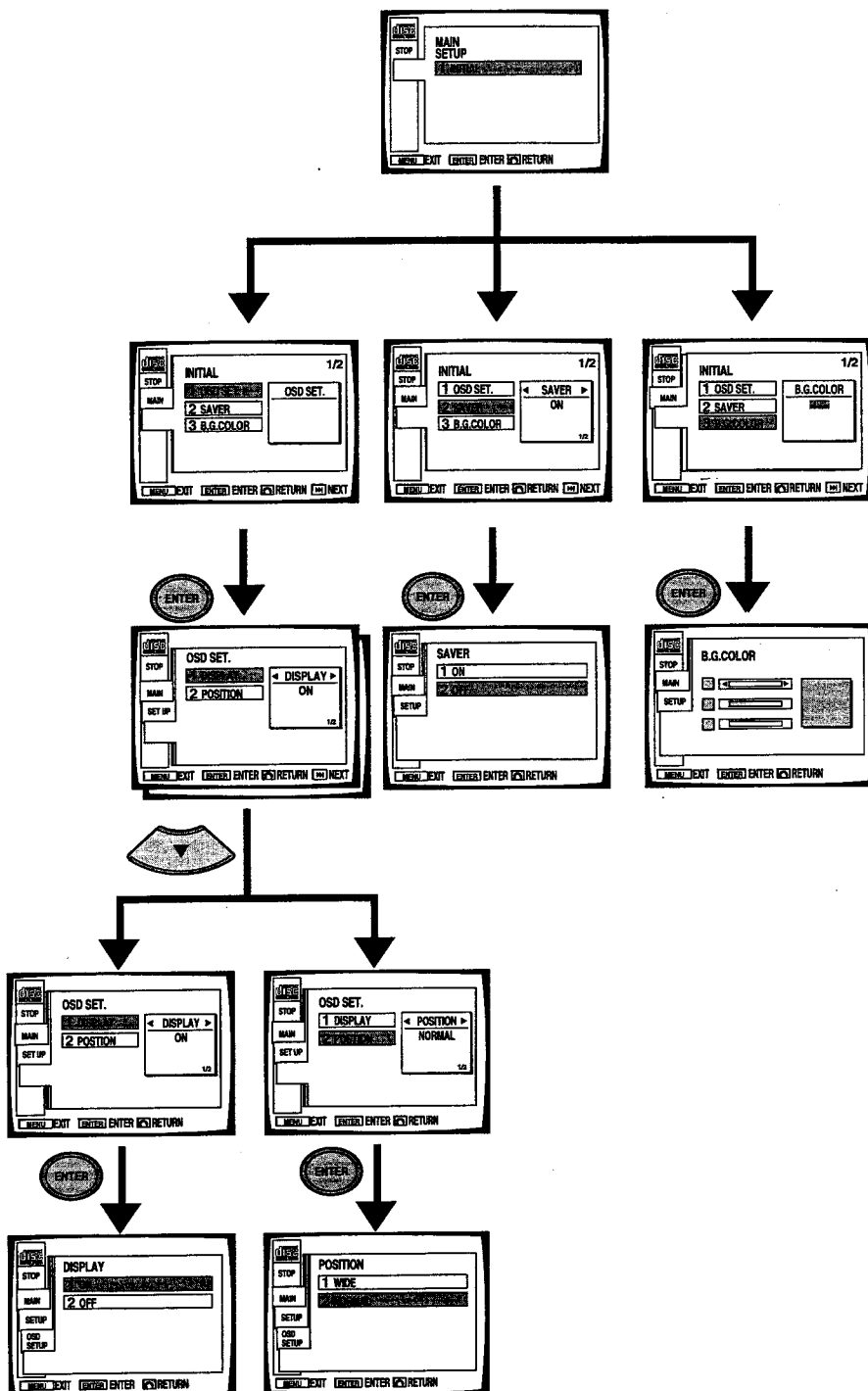

France: tapez 36 15 PIONEER

Published by Pioneer Electronic Corporation.  
Copyright © 1998 Pioneer Electronic Corporation.  
All rights reserved.

---

**PIONEER ELECTRONIC CORPORATION** 4-1, Meguro 1-Chome, Meguro-ku, Tokyo 153-8654, Japan  
**PIONEER ELECTRONICS [USA] INC.** P.O. BOX 1540, Long Beach, California 90801-1540  
**PIONEER ELECTRONICS OF CANADA, INC.** 300 Allstate Parkway, Markham, Ontario L3R 0P2, Canada  
**PIONEER ELECTRONIC [EUROPE] N.V.** Haven 1087 Keetberglaan 1, 9120 Melsele, Belgium, TEL: 03/570.05.11  
**PIONEER ELECTRONICS AUSTRALIA PTY. LTD.** 178-184 Boundary Road, Braeside, Victoria 3195, Australia, TEL: [03] 9586-6300  
**PIONEER ELECTRONICS DE MEXICO S.A. DE C.V.** San Lorenzo Num 1009 3er piso Desp. 302 Col. Del Valle, Mexico D.F. C.P. 03100 TEL: 5-688-52-90